

MEDIA CENTER RECEIVER
AUTORADIO MULTIMEDIA
RECEPTOR Y CENTRO DE COMUNICACIONES

MVH-P8200BT

MVH-P8200

Installation Manual
Manuel d'installation
Manual de instalación

Connecting the unit

⚠ WARNING

- To avoid the risk of accident and the potential violation of applicable laws, no viewing of front seat video should ever occur while the vehicle is being driven.
- In some countries or states the viewing of images on a display inside a vehicle even by persons other than the driver may be illegal. Where such regulations apply, they must be obeyed.

⚠ CAUTION

- **PIONEER does not recommend that you install or service your display yourself. Installing or servicing the product may expose you to risk of electric shock or other hazards. Refer all installation and servicing of your display to authorized Pioneer service personnel.**
- **Secure all wiring with cable clamps or electrical tape. Do not allow any bare wiring to remain exposed.**
- **Do not drill a hole into the engine compartment to connect the yellow lead of the unit to the vehicle battery. Engine vibration may eventually cause the insulation to fail at the point where the wire passes from the passenger compartment into the engine compartment. Take extra care in securing the wire at this point.**
- **Make sure that wires will not interfere with moving parts of the vehicle, such as the gearshift, parking brake or seat sliding mechanism.**
- **Do not shorten any leads. If you do, the protection circuit may fail to work properly.**

⚠ WARNING

LIGHT GREEN LEAD AT POWER CONNECTOR IS DESIGNED TO DETECT PARKED STATUS AND MUST BE CONNECTED TO THE POWER SUPPLY SIDE OF THE PARKING BRAKE SWITCH. IMPROPER CONNECTION OR USE OF THIS LEAD MAY VIOLATE APPLICABLE LAW AND MAY RESULT IN SERIOUS INJURY OR DAMAGE.

English

⚠ WARNING

- Use speakers over 50 W (output value) and between 4 Ω to 8 Ω (impedance value). Do not use 1 Ω to 3 Ω speakers for this unit.
- The black cable is ground. When installing this unit or power amp (sold separately), make sure to connect the ground wire first. Ensure that the ground wire is properly connected to metal parts of the car's body. The ground wire of the power amp and the one of this unit or any other device must be connected to the car separately with different screws. If the screw for the ground wire loosens or falls out, it could result in fire, generation of smoke or malfunction.

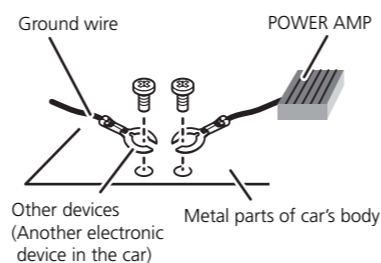

📌 Important

- When this unit is installed in a vehicle without ACC (accessory) position on the ignition switch, red cable must be wired to the terminal that can detect the operation of the ignition key. Otherwise, battery drain may result.

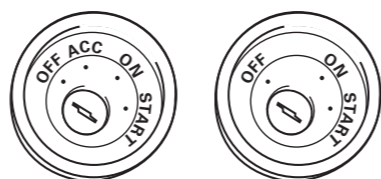

ACC position

No ACC position

- Use this unit with a 12-volt battery and negative grounding only. Failure to do so may result in a fire or malfunction.
- To prevent short-circuit, overheating or malfunction, be sure to follow the directions below.
 - Disconnect the negative terminal of the battery before installation.
 - Secure the wiring with cable clamps or adhesive tape. To protect the wiring, wrap adhesive tape around them where they lie against metal parts.

Connecting the unit

- Place all cables away from moving parts, such as gear shift and seat rails.
- Place all cables away from hot places, such as near the heater outlet.
- Do not connect the yellow cable to the battery by passing it through the hole to the engine compartment.
- Cover any disconnected cable connectors with insulating tape.
- Do not shorten any cables.
- Never cut the insulation of the power cable of this unit in order to share the power to other equipment. Current capacity of the cable is limited.
- Use a fuse of the rating prescribed.
- Never wire the speaker negative cable directly to ground.
- Never band together multiple speaker's negative cables.
- When this unit is on, control signals are sent through the blue/white cable. Connect this cable to the system remote control of an external power amp or the vehicle's auto-antenna relay control terminal (max. 300 mA 12 V DC). If the vehicle is equipped with a glass antenna, connect it to the antenna booster power supply terminal.
- Never connect the blue/white cable to the power terminal of an external power amp. Also, never connect it to the power terminal of the auto antenna. Doing so may result in battery drain or a malfunction.
- IP-BUS connectors are color-coded. Be sure to connect connectors of the same color.

English

Connexions des appareils

⚠ AVERTISSEMENT

- Pour éviter le risque d'accident et une violation potentielle des lois applicables, l'écran du siège avant ne doit en aucun cas être regardé pendant la conduite du véhicule.
- Dans certains états ou pays, il peut être illégal même pour des personnes autres que le conducteur de regarder des images sur un écran à l'intérieur d'un véhicule. Lorsque ces réglementations s'appliquent, elles doivent être respectées.

⚠ ATTENTION

- PIONEER ne vous recommande pas d'installer ou d'entretenir vous-même cet écran, car ces travaux peuvent présenter un risque d'électrocution ou d'autres dangers. Confiez tous les travaux d'installation et d'entretien de votre écran à un personnel de service Pioneer agréé.**
- Immobilisez toutes les câblages avec des serre-fils ou du ruban isolant. Ne laissez aucun conducteur à nu.**
- Ne forez pas un orifice vers le compartiment du moteur afin de raccorder le fil jaune de l'appareil sur la batterie du véhicule car les vibrations du moteur pourraient à la longue abîmer l'isolation du fil au point de passage entre l'habitacle et le compartiment du moteur. Veillez tout particulièrement à bien immobiliser le fil à ce point.**
- Assurez-vous que les câblages ne font pas obstacle aux pièces mobiles du véhicule, telles que le levier des vitesses, le frein à main ou le mécanisme de coulissement des sièges.**
- Ne raccourcissez pas les fils car le circuit de protection ne fonctionnerait plus correctement.**

⚠ AVERTISSEMENT

LE FIL VERT CLAIR SUR LE CONNECTEUR D'ALIMENTATION A POUR BUT DE DETECTER L'ETAT DE STATIONNEMENT DU VEHICULE ET DOIT ETRE CONNECTE AU COTE ALIMENTATION DU COMMUTATEUR DU FREIN A MAIN. UNE CONNEXION OU UNE UTILISATION INCORRECTE DE CE FIL PEUT VIOLER LA LOI APPLICABLE ET PEUT ENTRAÎNER DES BLESSURES GRAVES OU DES DOMMAGES SÉRIEUX.

Français

⚠ ATTENTION

- Utilisez des enceintes avec une puissance de sortie de 50 W et une impédance de 4 Ω à 8 Ω. N'utilisez pas d'enceintes d'impédance de 1 Ω à 3 Ω avec cet appareil.
- Le câble noir est la masse. Lorsque vous installez cet appareil ou un amplificateur de puissance (vendu séparément), assurez-vous de connecter le fil de masse en premier. Assurez-vous que le fil de masse est connecté correctement aux parties métalliques de la carrosserie du véhicule. Le fil de masse de l'amplificateur de puissance et celui de cet appareil ou de tout autre appareil doivent être connectés au véhicule séparément et avec des vis différentes. Si la vis du fil de masse se desserre ou tombe, il peut en résulter un incendie, de la fumée ou un dysfonctionnement.

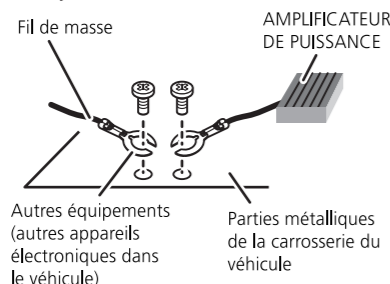

👉 Important

- Si cet appareil est installé dans un véhicule sans position ACC (accessoire) sur le commutateur d'allumage, le câble rouge doit être connecté à une borne qui peut détecter la position du commutateur d'allumage. Sinon, la batterie risque de se décharger.

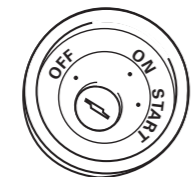

- Utilisez cet appareil uniquement sur des véhicules avec une batterie de 12 volts et une mise à la masse du négatif. Le non respect de cette prescription peut engendrer un incendie ou un dysfonctionnement.

Connexions des appareils

- Pour éviter tout court-circuit, surchauffe ou mauvais fonctionnement, assurez-vous de suivre les instructions ci-dessous.
 - Déconnectez la borne négative de la batterie avant l'installation.
 - Fixez solidement les câbles avec des serre-câbles ou du ruban adhésif. Pour protéger le câblage, entourez-le de ruban adhésif à l'endroit où il est en contact avec des pièces métalliques.
 - Tenez tous les câbles à l'écart des parties mobiles, telles que le levier de vitesse et les rails des sièges.
 - Tenez tous les câbles à l'écart des endroits chauds, tels que les sorties du chauffage.
 - Ne faites pas passer le câble jaune par un trou dans le compartiment du moteur pour le connecter à la batterie.
 - Recouvrez tous les connecteurs de câbles non connectés avec du ruban isolant.
 - Ne raccourcissez aucun câble.
 - Ne coupez jamais l'isolant du câble d'alimentation de cet appareil afin de partager l'alimentation avec un autre appareil. La capacité électrique du câble est limitée.
 - Utilisez un fusible de la valeur donnée.
 - Ne connectez jamais le câble négatif des enceintes directement à la masse.
 - N'attachez jamais ensemble plusieurs câbles négatifs de plusieurs enceintes.
- Lorsque cet appareil est sous tension, les signaux de commande sont transmis via le câble bleu/blanc. Connectez-le à la télécommande du système d'un amplificateur de puissance externe ou à la borne de commande du relais de l'antenne automatique du véhicule (max. 300 mA 12 V CC). Si le véhicule est équipé d'une antenne intégrée à la lunette arrière, connectez-le à la borne d'alimentation de l'amplificateur d'antenne.
- Ne reliez jamais le câble bleu/blanc à la borne d'alimentation d'un amplificateur de puissance externe. De même, ne le reliez pas à la borne d'alimentation de l'antenne motorisée. Dans le cas contraire, il peut en résulter un déchargement de la batterie ou un dysfonctionnement.
- Les connecteurs IP-BUS sont codés par couleur. Assurez-vous de connecter les connecteurs de même couleur.

Français

Conexión de las unidades

⚠ ADVERTENCIA

- Para evitar el riesgo de accidentes y la posible violación de las leyes pertinentes, no se debe nunca visualizar el vídeo en un asiento delantero mientras se esté conduciendo el vehículo.
- En algunos países o estados, puede ser ilícita la visualización de imágenes en un display dentro de un vehículo, incluso por otras personas que no sean el conductor. Se deben respetar estas normas en los casos en que resulten aplicables.

⚠ PRECAUCIÓN

- PIONEER no recomienda que sea usted mismo quien instale o revise su pantalla. La instalación o revisión del producto puede exponerle a descargas eléctricas u otros peligros. Solicite que todos los trabajos de instalación y revisión de su pantalla los realice el personal de servicio Pioneer autorizado.**
- Asegure todo el cableado con abrazaderas de cables o cinta para usos eléctricos. No permita que el cableado pelado permanezca expuesto.**
- No taladre un agujero en el compartimento del motor para conectar el cable amarillo de la unidad a la batería del vehículo. La vibración del motor podría estropear el aislamiento en el punto por donde el cable pasa del compartimento de los pasajeros al compartimento del motor. Tenga mucho cuidado para mantener el buen estado del cable en lo relativo a este punto.**
- Asegúrese de que los cables no interfieran con partes móviles del vehículo tales como la palanca de cambio, el freno de mano o el mecanismo de deslizamiento de los asientos.**
- Nunca acorte los cables. Si lo hace, el circuito de protección tal vez no funcione correctamente.**

⚠ ADVERTENCIA

EL CABLE VERDE CLARO DEL CONECTOR DE ALIMENTACIÓN ESTÁ DISEÑADO PARA DETECTAR SI EL VEHÍCULO ESTÁ ESTACIONADO Y DEBE CONECTARSE CON EL LADO DE LA FUENTE DE ALIMENTACIÓN DEL INTERRUPTOR DEL FRENO DE MANO. LA CONEXIÓN O EL USO INCORRECTO DE ESTE CABLE PUEDE INFRINGIR LAS LEYES PERTINENTES Y OCASIONAR LESIONES FÍSICAS O DAÑOS GRAVES.

Español

⚠ ADVERTENCIA

- Utilice altavoces de más de 50 W (valor de salida) y de entre 4 Ω y 8 Ω (valor de impedancia). No utilice altavoces de 1 Ω a 3 Ω con esta unidad.
- El cable negro es el cable a tierra. Cuando instale esta unidad o el amplificador de potencia (vendido por separado), siempre conecte primero el cable a tierra. Compruebe que el cable de tierra está conectado adecuadamente a las partes metálicas de la carrocería del automóvil. El cable a tierra del amplificador, el de esta unidad o el de cualquier otro dispositivo debe conectarse al automóvil por separado usando tornillos diferentes. Si el tornillo para el cable a tierra se afloja o se cae, puede provocar incendios, humo o averías.

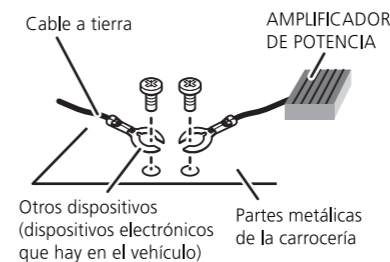

👉 Importante

- Cuando se instala esta unidad en un vehículo sin la posición ACC (accessorio) en el interruptor de encendido, se debe conectar el cable rojo al terminal que puede detectar la operación de la llave de encendido. De lo contrario, la batería puede descargarse.

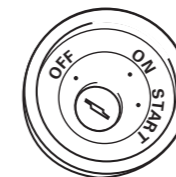

- Utilice esta unidad únicamente con una batería de 12 voltios y conexión a tierra negativa. De lo contrario, pueden producirse incendios o averías.
- Para prevenir cortocircuitos, sobrecalentamiento o fallo de funcionamiento, asegúrese de seguir las instrucciones a continuación.
 - Desenchufe el terminal negativo de la batería antes de la instalación.
 - Fije el cableado con abrazaderas de cable o con cinta adhesiva. Para proteger el cableado, envuélvalo con cinta adhesiva donde el cableado se apoya sobre piezas metálicas.

Conexión de las unidades

- Posicione todos los cables alejados de las piezas móviles, como el cambio de marchas y rieles de los asientos.
- Posicione todos los cables alejados de lugares calientes como cerca de la salida del calentador.
- No pase el cable amarillo a través de un agujero en el compartimento del motor para conectar la batería.
- Cubra cualquier conector de cable desconectado con cinta de aislamiento.
- No coloque ningún cable en cortocircuito.
- No corte nunca el aislamiento del cable de alimentación de esta unidad para compartir la energía con otro equipo. La capacidad de corriente del cable es limitada.
- Utilice un fusible con la capacidad especificada.
- No conecte nunca el cable negativo de altavoz directamente a la puesta a tierra.
- No junte nunca múltiples cables negativos de altavoz.
- Cuando se enciende esta unidad, se emite una señal de control a través del cable azul/blanco. Conecte este cable al control remoto del sistema de un amplificador de potencia externo o al terminal de control del relé de la antena automática del vehículo (máx. 300 mA 12 V CC). Si el vehículo posee una antena integrada en el cristal del parabrisas, conéctela al terminal de la fuente de alimentación del amplificador de la antena.
- Nunca conecte el cable azul/blanco al terminal de potencia de un amplificador de potencia externo. Ni tampoco lo conecte al terminal de potencia de la antena automática. De lo contrario, puede descargarse la batería o producirse un fallo de funcionamiento.
- Los conectores IP-BUS están codificados en colores. Asegúrese de conectar los conectores del mismo color.

Español

Connecting the unit

English

Connecting the unit

English

Connecting the power cord

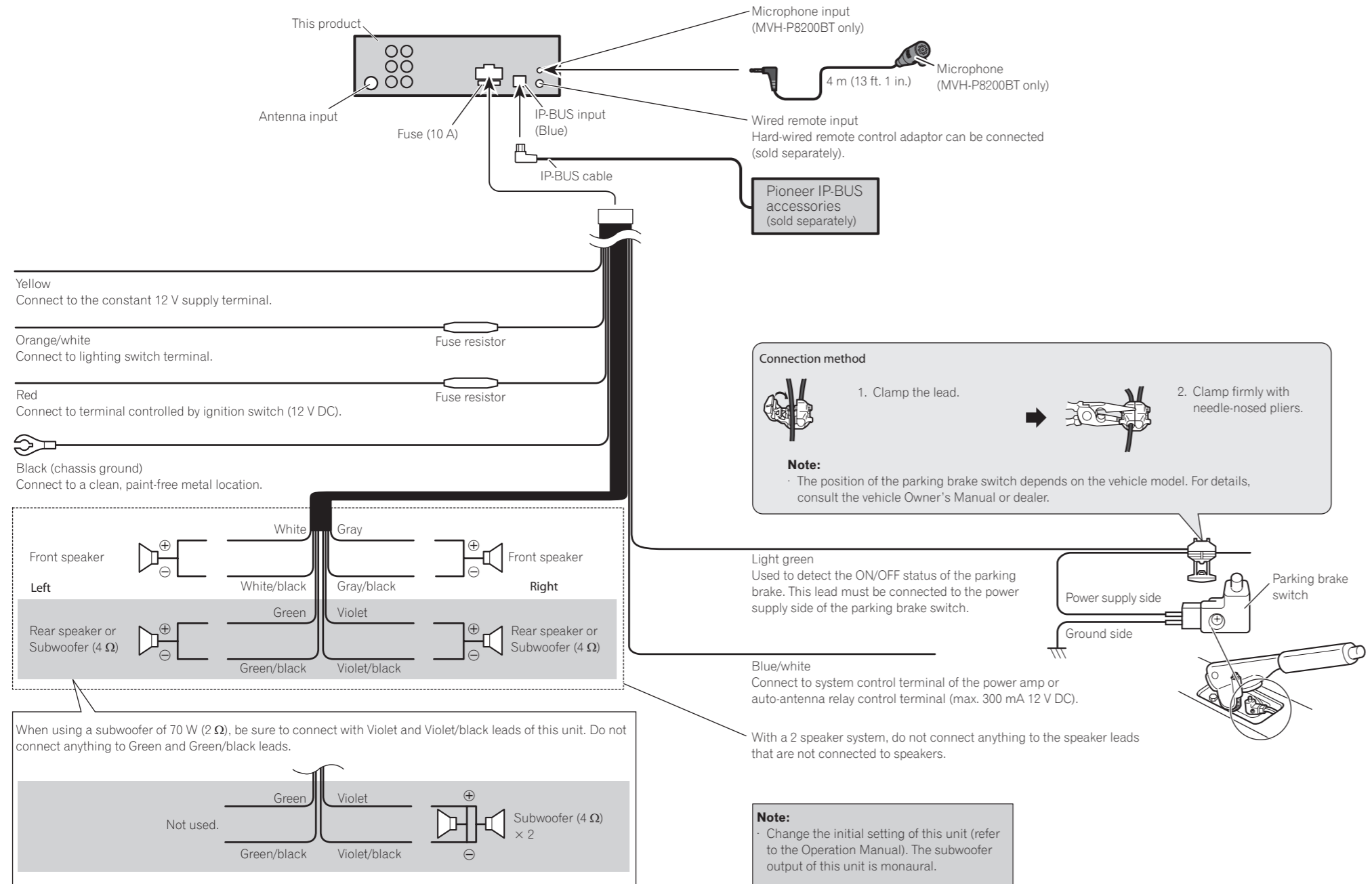

Connecting the unit

English

When connecting to separately sold power amp

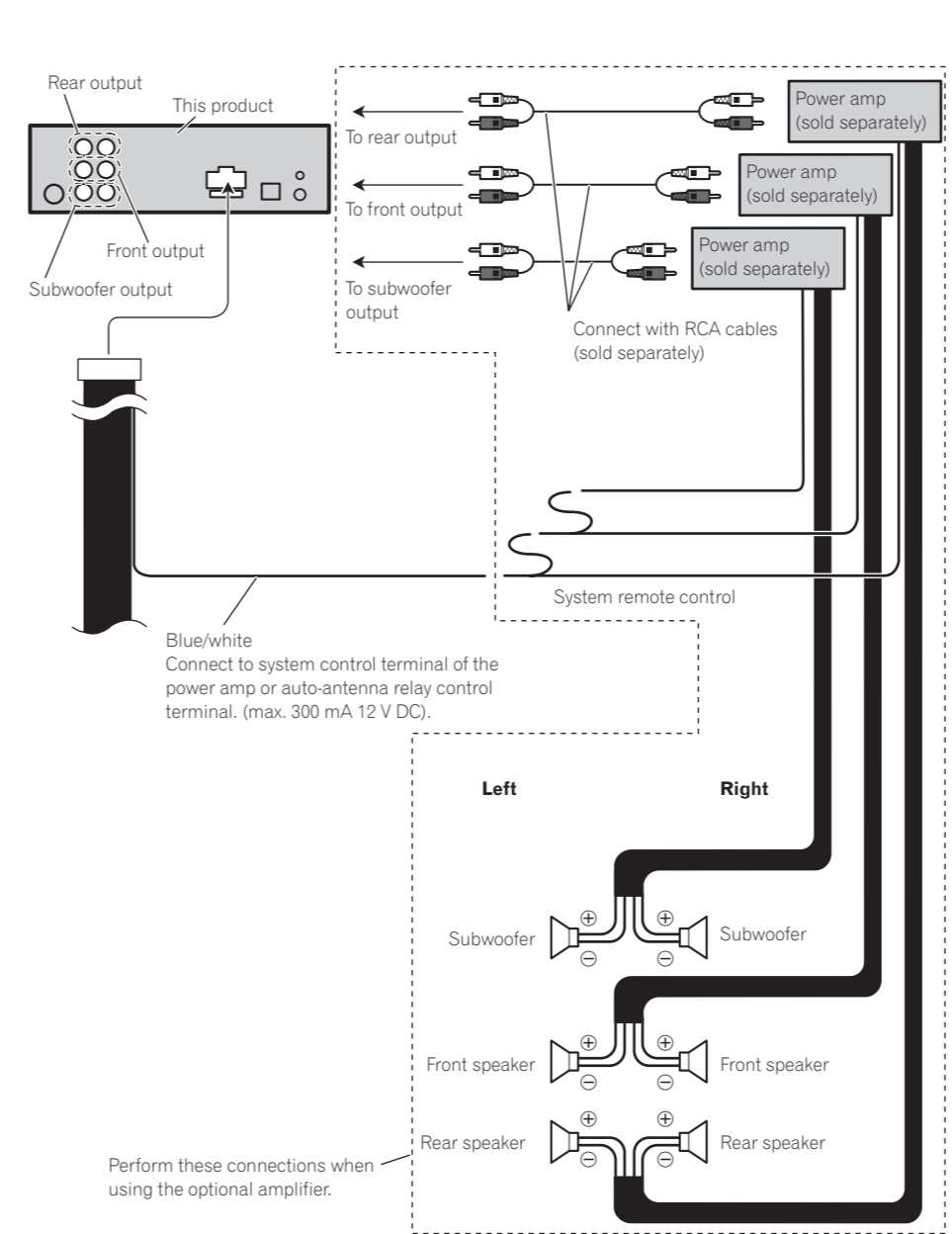

Connexions des appareils

Français

Connexions des appareils

Français

Connexions des appareils

Français

Branchement du cordon d'alimentation

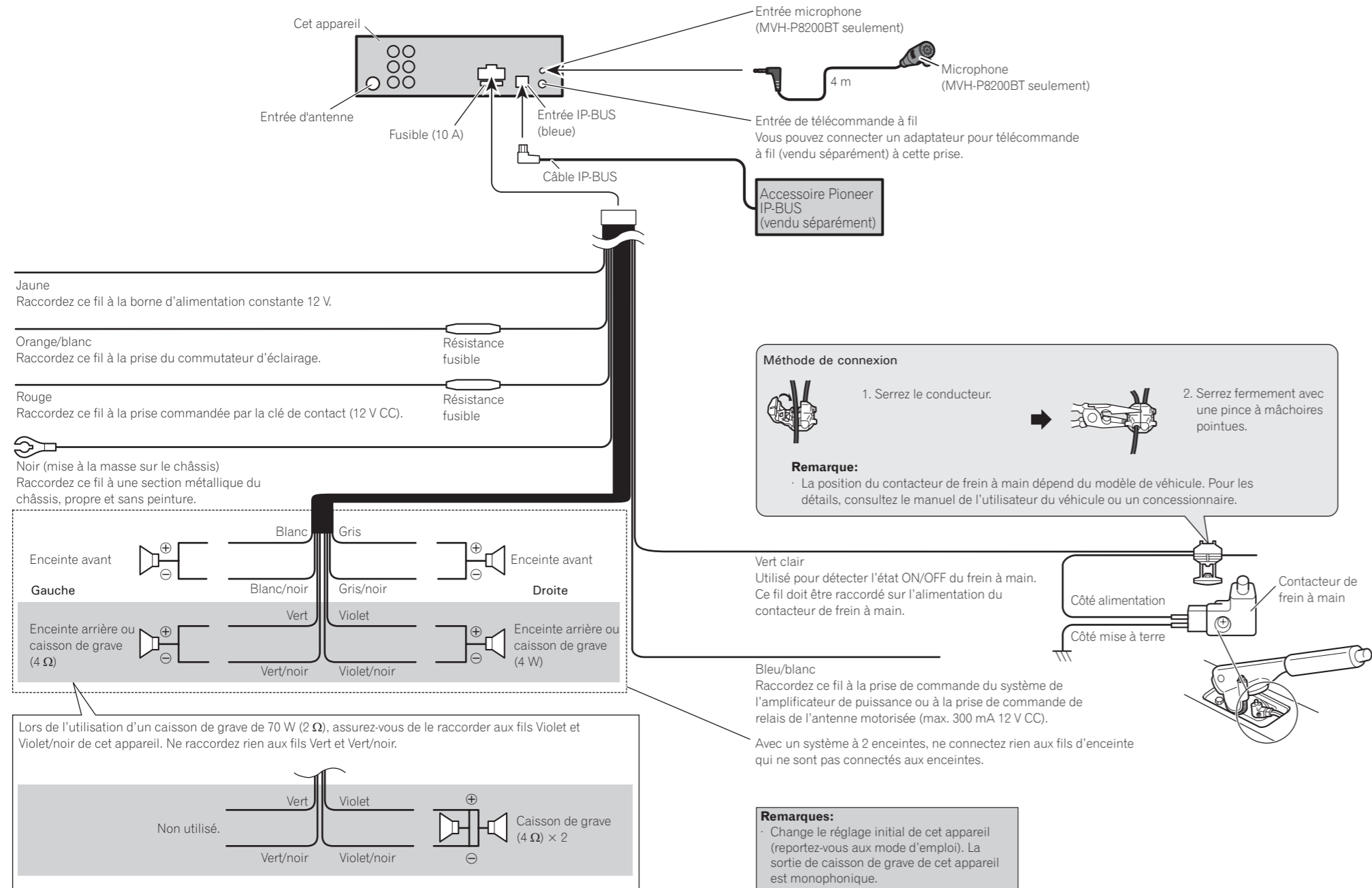

Raccordements à un amplificateur de puissance vendu séparément

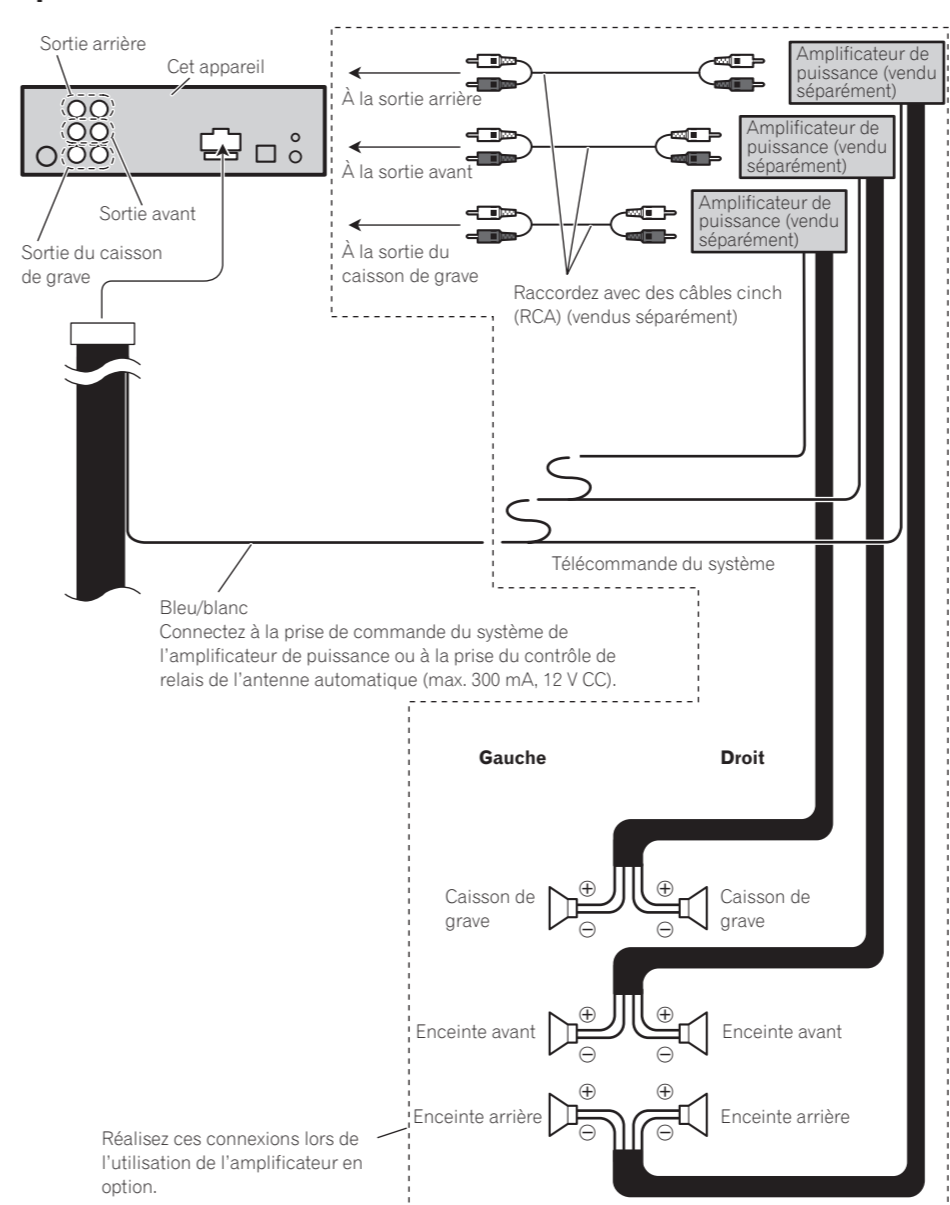

Conexión de la unidad

Español

Conexión de la unidad

Español

Conexión de la unidad

Español

Conexión del cable de alimentación

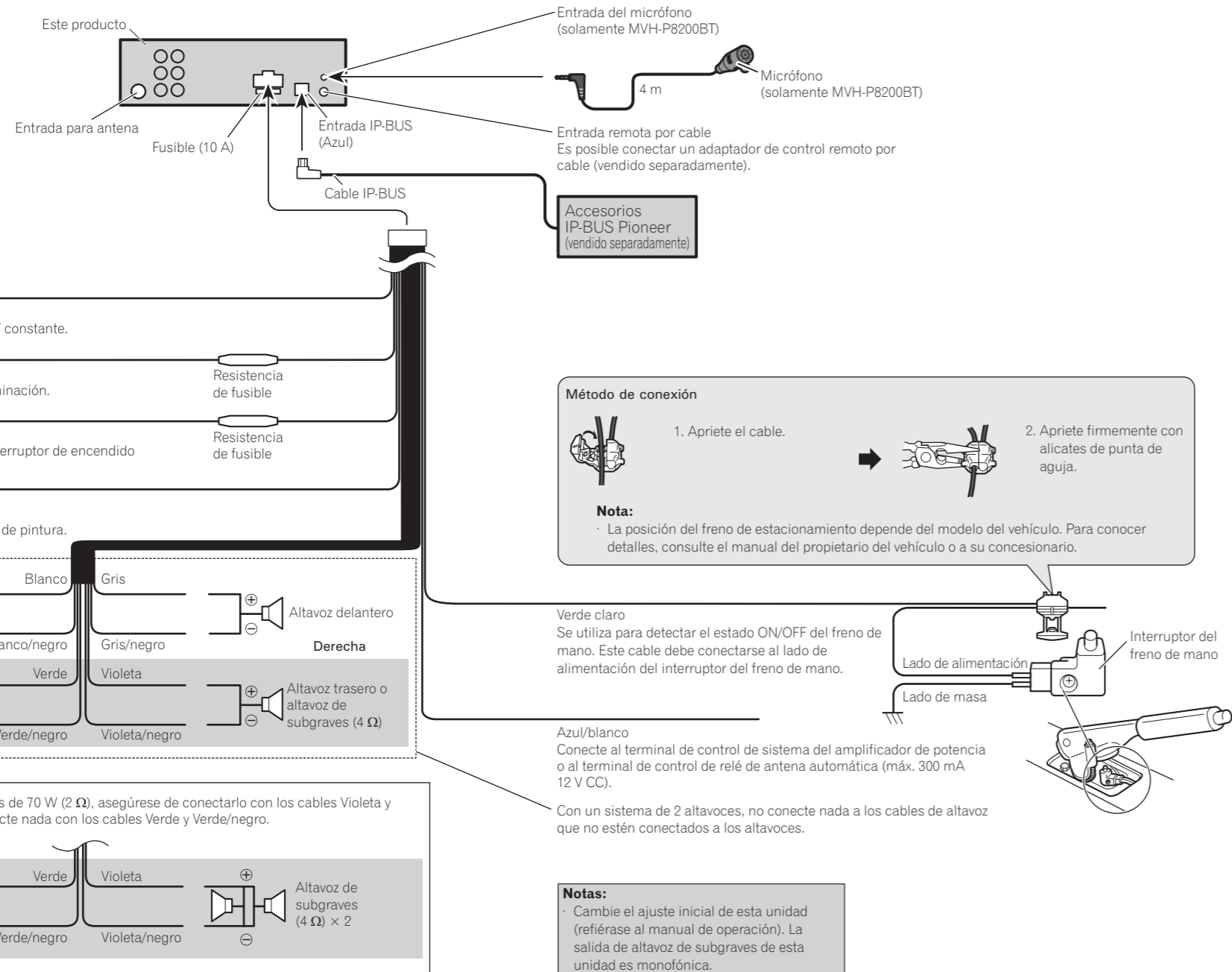

Cuando conecte a un amplificador de potencia vendido separadamente

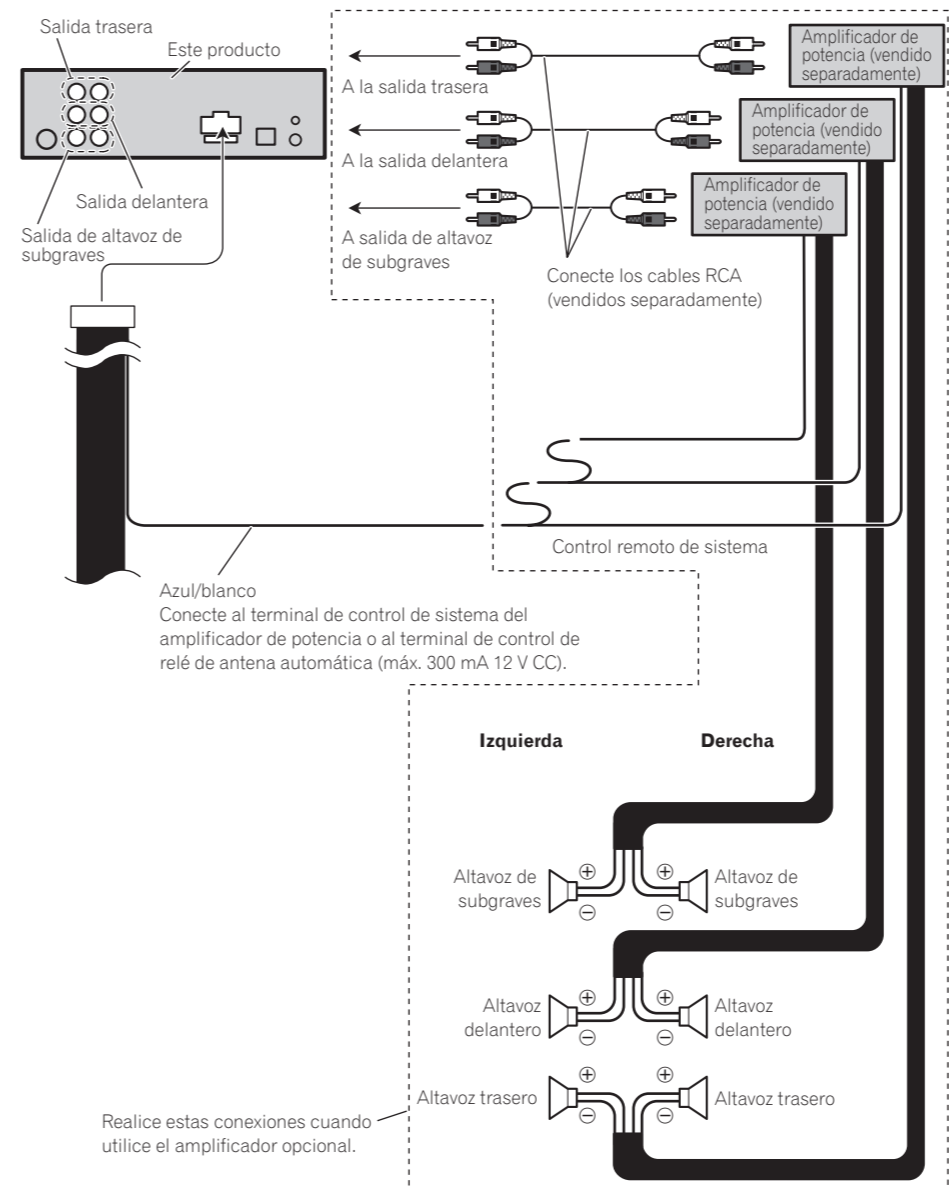

Installation



- Check all connections and systems before final installation.
- Do not use unauthorized parts. The use of unauthorized parts may cause malfunctions.
- Consult with your dealer if installation requires drilling of holes or other modifications of the vehicle.
- Do not install this unit where:
 - it may interfere with operation of the vehicle.
 - it may cause injury to a passenger as a result of a sudden stop.
- Install this unit away from hot places such as near the heater outlet.
- Optimum performance is obtained when the unit is installed at an angle of less than 60°.

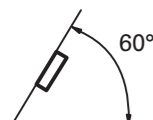

- When installing, to ensure proper heat dispersal when using this unit, make sure you leave ample space behind the rear panel and wrap any loose cables so they are not blocking the vents.

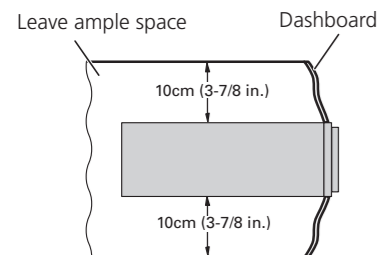

English

Installation with the mounting sleeve

1. Insert the mounting sleeve into the dashboard.

- When installing in a shallow space, use a supplied mounting sleeve. If there is enough space behind the unit, use factory supplied mounting sleeve.

2. Secure the mounting sleeve by using a screwdriver to bend the metal tabs (90°) into place.

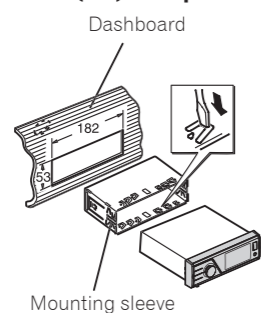

Installation

3. Install the unit as illustrated.

- Use commercially available parts when installing.

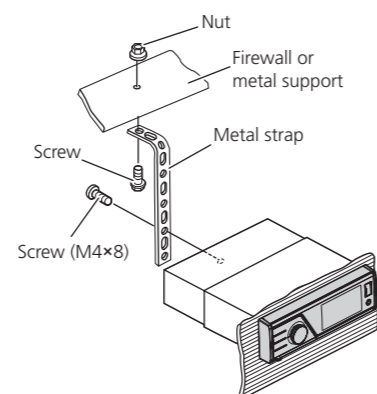

- Make sure that the unit is installed securely in place. Unstable installation may cause this unit to malfunction, such as sound skip.

English

Removing the Unit

1. Press the detach button to release the front panel.

- Refer to the Operation Manual about how to release the front panel.

2. Insert the supplied extraction keys into both sides of the unit until they click into place.

3. Pull the unit out of the dashboard.

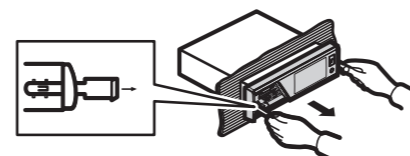

Fastening the front panel

If you do not plan to detach the front panel, the front panel can be fastened with supplied screw.

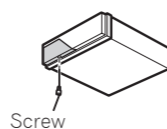

Installation

Installing the microphone (MVH-P8200BT only)

Installation notes

Install the microphone in a position and orientation that will enable it to pick up the voice of the person operating the system.

CAUTION

- It is extremely dangerous to allow the microphone lead to become wound around the steering column or gearstick. Be sure to install the unit in such a way that it will not obstruct driving.

When installing the microphone on the sun visor

1. Install the microphone on the microphone clip.

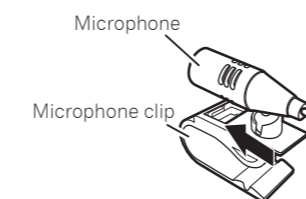

English

2. Install the microphone clip on the sun visor.

- With the sun visor up, install the microphone clip. (Lowering the sun visor reduces the voice recognition rate.)

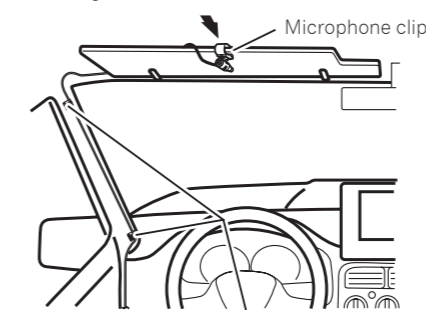

Clamp
Use separately sold clamps to secure the lead where necessary inside the vehicle.

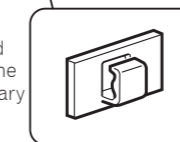

When installing the microphone on the steering column

1. Install the microphone on the microphone clip.

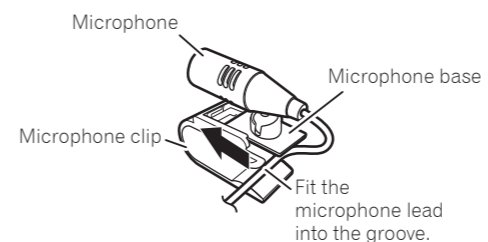

- Microphone can be installed without using microphone clip. In this case, detach the microphone base from the microphone clip. To detach the microphone base from microphone clip, slide the microphone base.

Installation

2. Install the microphone clip on the steering column.

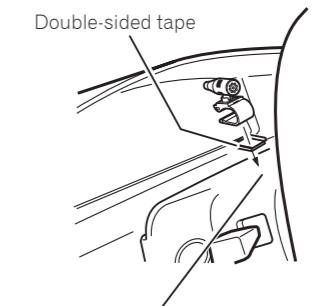

Install the microphone clip on the rear side of the steering column.

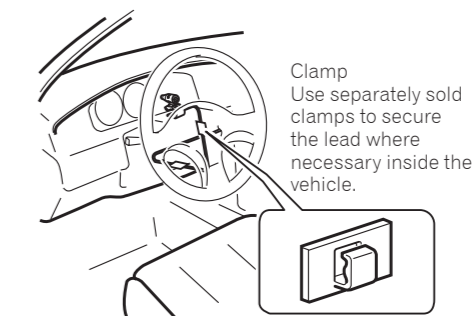

Adjusting the microphone angle

The microphone angle can be adjusted.

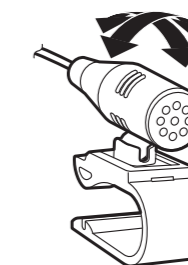

English

Installation

Remarque

- Vérifiez toutes les connexions et tous les systèmes avant l'installation finale.
- N'utilisez aucune pièce non autorisée. L'utilisation de pièces non autorisées peut causer un mauvais fonctionnement.
- Consultez votre revendeur si l'installation nécessite que vous perciez des trous ou effectuez d'autres modifications du véhicule.
- N'installez pas l'appareil dans un endroit où:
 - il peut gêner la conduite du véhicule.
 - il peut causer des blessures à un passager à la suite d'un arrêt brutal.
- Installez cet appareil à l'écart des endroits chauds tels que près de la sortie du chauffage.
- Des performances optimales peuvent être obtenues quand l'appareil est installé avec un angle de moins de 60°.

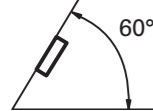

- Lors de l'installation de l'appareil, laissez suffisamment d'espace derrière le panneau arrière pour permettre une dissipation correcte de la chaleur et pliez tout câble gênant de façon qu'il n'obstrue pas les orifices de ventilation.

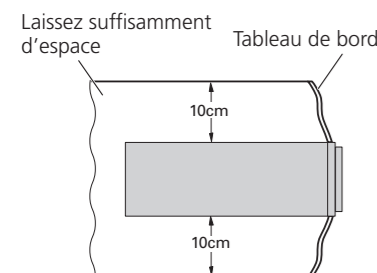

Français

Installation avec le manchon de montage

1. Insérez le manchon de montage dans le tableau de bord.

- Si l'installation se fait dans un emplacement étroit, utilisez le manchon de montage fourni. S'il y a suffisamment de place derrière l'appareil, utilisez le manchon de montage fourni avec la voiture.

2. Fixez le manchon de montage en utilisant un tournevis pour tordre les languettes de métal (90°).

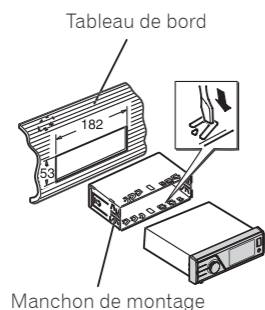

Installation

3. Installez l'appareil comme indiqué sur la figure.

- Utilisez des pièces disponibles dans le commerce lors de l'installation.

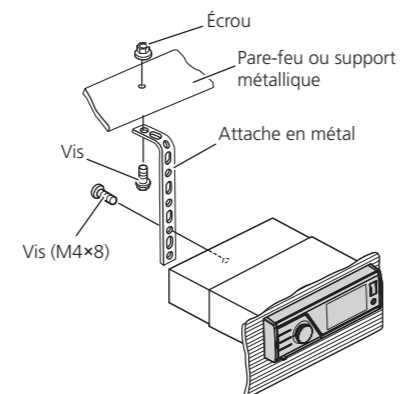

- Assurez-vous que l'appareil est bien fixé. Une installation instable peut entraîner un fonctionnement incorrect de l'unité (des interruptions au niveau du son, par exemple).

Français

Enlèvement de l'appareil

1. Appuyez sur le bouton de détachement pour détacher le panneau avant.

- Reportez-vous au mode d'emploi pour savoir comme retirer le panneau avant.

2. Insérez les clés d'extraction fournies de chaque côté de l'appareil jusqu'à ce que vous entendiez un déclic.

3. Tirez l'appareil pour le sortir du tableau de bord.

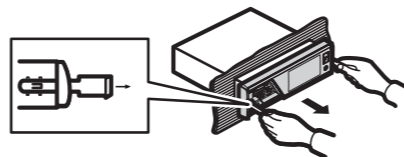

Fixation du panneau avant

Si vous ne prévoyez pas de détacher le panneau avant, il peut être fixé avec la vis fournie.

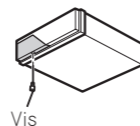

Installation

Installation du microphone (MVH-P8200BT seulement)

Remarques sur l'installation

Installez et orientez le microphone à un endroit où il pourra bien capter la voix de la personne qui commande le système par la voix.

ATTENTION

- Une situation très dangereuse pourrait se présenter si le fil du microphone devait s'enrouler autour de la colonne de direction ou du levier de vitesses. Veillez à cheminer le fil de manière qu'il ne fasse pas obstacle à la conduite.

Installation du microphone sur le pare-soleil

1. Fixez le microphone sur l'attache du microphone.

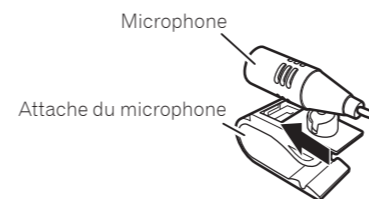

Français

2. Fixez l'attache du microphone sur le pare-soleil.

- Le pare-soleil étant relevé, fixez l'attache du microphone. (Le taux de reconnaissance vocale diminue quand le pare-soleil est abaissé.)

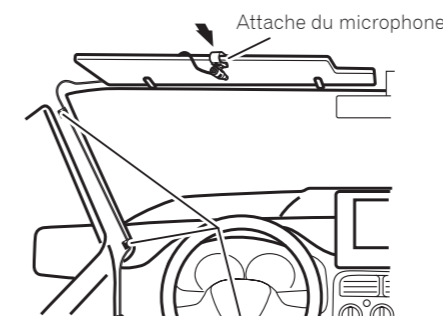

Serre-fils
Utilisez des serre-fils vendus séparément pour fixer le fil conducteur aux endroits nécessaires dans le véhicule.

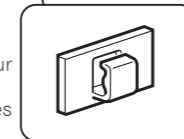

Installation du microphone sur la colonne de direction

1. Fixez le microphone sur l'attache du microphone.

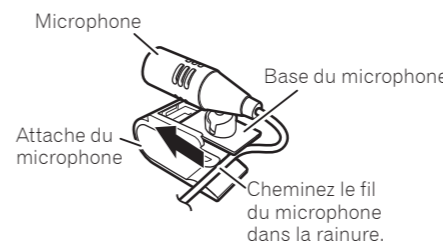

- Le microphone peut être installé sans utiliser l'attache du microphone. Dans ce cas, détachez la base du microphone de l'attache. Pour détacher la base du microphone de l'attache, faites glisser la base du microphone.

Installation

2. Fixez l'attache du microphone sur la colonne de direction.

Bande adhésive double face

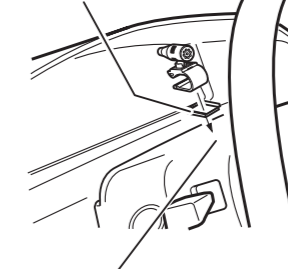

Installez l'attache du microphone sur l'arrière de la colonne de direction.



Ajustement de l'angle du microphone

L'angle du microphone peut être ajusté.



Français

Instalación



- Verifique todas las conexiones y sistemas antes de la instalación final.
- No utilice piezas no autorizadas. El uso de piezas no autorizadas puede causar un fallo de funcionamiento.
- Consulte su revendedor si se requiere taladrar agujeros o hacer otras modificaciones del vehículo para la instalación.
- No instale esta unidad donde:
 - pueda interferir con la operación del vehículo.
 - pueda causar lesiones a un pasajero en el caso de una parada brusca.
- Instale esta unidad alejada de lugares calientes como cerca de la salida del calentador.
- Se obtiene el rendimiento óptimo cuando se instala la unidad en un ángulo inferior a 60°.

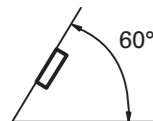

- Cuando instale, para asegurar la dispersión apropiada del calor cuando utilice la unidad, asegúrese de dejar un amplio espacio detrás del panel trasero y de enrollar cualesquiera cables sueltos de modo que no bloqueen las aberturas de ventilación.

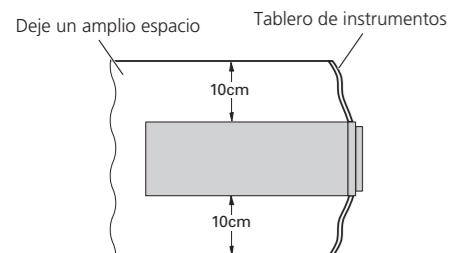

Español

Instalación con el manguito de montaje

1. Inserte el manguito de montaje en el tablero de instrumentos.

- Cuando instale en un lugar poco profundo, utilice el manguito de montaje suministrado. Si hay espacio suficiente detrás de la unidad, utilice el manguito de montaje suministrado de fábrica.

2. Fije el manguito de montaje utilizando un destornillador para doblar las lengüetas de metal (90°) en posición.

Tablero de instrumentos

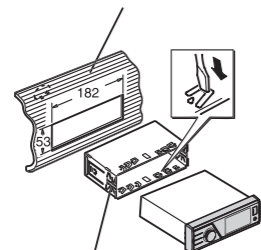

Manguito de montaje

Instalación

3. Instale la unidad según la ilustración.

- En la instalación, emplee piezas disponibles en el mercado.

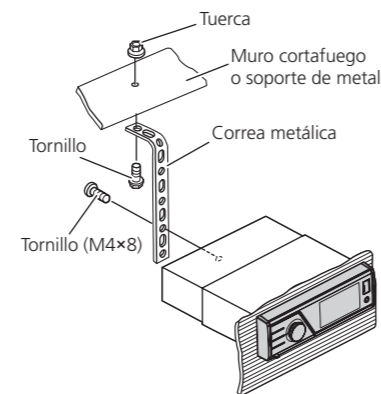

- Asegúrese de que la unidad esté firmemente instalada en su lugar. Una instalación inestable puede causar un mal funcionamiento de la unidad, por ejemplo que salte el sonido.

Español

Retirada de la unidad

1. Pulse el botón de liberación para liberar el panel delantero.

- Consulte el Manual de instrucciones para saber cómo liberar el panel delantero.

2. Inserte las llaves de extracción suministradas en ambos lados de la unidad hasta que se enganchen en posición.

3. Tire de la unidad del tablero de instrumentos.

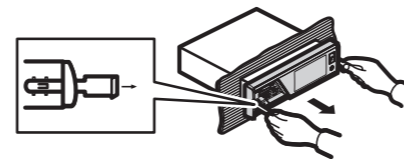

Fijación del panel delantero

Si no tiene previsto sacar la carátula, ésta se puede fijar con el tornillo suministrado.

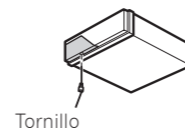

Instalación

Instalación del micrófono (solamente MVH-P8200BT)

Notas acerca de la instalación

Instale el micrófono en una posición u orientación que permita captar bien las voces de la persona que utilice el sistema mediante voz.

⚠ PRECAUCIÓN

- Es peligrosísimo dejar que el cable del micrófono se enrolle en la base del volante o en la palanca de cambios. Asegúrese de instalar la unidad de forma que ésta no sea un obstáculo para la conducción.

Cuando instale el micrófono en la visera

1. Instale el micrófono en la presilla de micrófono.



Español

2. Instale la presilla de micrófono en la visera.

- Con la visera hacia arriba, instale la presilla del micrófono. (Al bajar la visera se reduce la capacidad de reconocimiento mediante voz).



Abrazadera
Utilice abrazaderas vendidas separadamente para asegurar el cable en el interior del vehículo donde sea necesario.

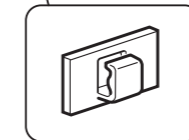

Cuando instale el micrófono en la base del volante

1. Instale el micrófono en la presilla de micrófono.

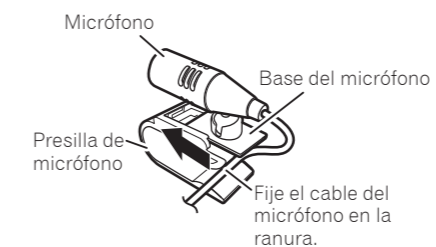

- Se puede instalar el micrófono sin utilizar la presilla de micrófono. En este caso, extraiga la base del micrófono de la presilla de micrófono. Para extraer la base del micrófono de la presilla de micrófono, deslice la base del micrófono.

Instalación

2. Instale la presilla de micrófono en la base del volante.

Cinta con adhesivo de doble cara

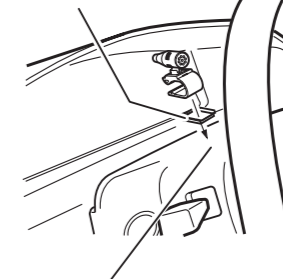

Instale la presilla del micrófono en el lado trasero de la base del volante.



Abrazadera
Utilice abrazaderas vendidas separadamente para asegurar el cable en el interior del vehículo donde sea necesario.

Ajuste del ángulo del micrófono

Se puede ajustar el ángulo del micrófono.



Español