

Pioneer

Operating Instructions | Mode d'emploi



HDMI

Blu-ray Disc PLAYER
LECTEUR Blu-ray Disc

BDP-33_{FD}

BDP-31_{FD}

For future reference, record the model and serial number (located on the rear of the product) in the space provided.

Model No.: **BDP-33FD/BDP-31FD**

Serial No.: _____

WARNING: TO REDUCE THE RISK OF FIRE OR ELECTRIC SHOCK, DO NOT EXPOSE THIS APPLIANCE TO RAIN OR MOISTURE.



CAUTION
RISK OF ELECTRIC SHOCK
DO NOT OPEN



CAUTION:

TO REDUCE THE RISK OF ELECTRIC SHOCK, DO NOT REMOVE COVER. NO USER-SERVICEABLE PARTS INSIDE. REFER SERVICING TO QUALIFIED SERVICE PERSONNEL.



This symbol warns the user of uninsulated voltage within the unit that can cause dangerous electric shocks.



This symbol alerts the user that there are important operating and maintenance instructions in the literature accompanying this unit.

“WARNING—FCC Regulations state that any unauthorized changes or modifications to this equipment not expressly approved by the manufacturer could void the user’s authority to operate this equipment.”

INFORMATION

This equipment has been tested and found to comply with the limits for a Class B digital device, pursuant to Part 15 of the FCC Rules. These limits are designed to provide reasonable protection against harmful interference in a residential installation. This equipment generates, uses and can radiate radio frequency energy and, if not installed and used in accordance with the instructions, may cause harmful interference to radio communications. However, there is no guarantee that interference will not occur in a particular installation. If this equipment does cause harmful interference to radio or television reception, which can be determined by turning the equipment off and on, the user is encouraged to try to correct the interference by one or more of the following measures:

- Reorient or relocate the receiving antenna.
- Increase the separation between the equipment and receiver.
- Connect the equipment into an outlet on a circuit different from that to which the receiver is connected.
- Consult the dealer or an experienced radio/TV technician for help.

CAUTION:

USE OF CONTROLS OR ADJUSTMENTS OR PERFORMANCE OF PROCEDURES OTHER THAN THOSE SPECIFIED HEREIN MAY RESULT IN HAZARDOUS RADIATION EXPOSURE.

AS THE LASER BEAM USED IN THIS UNIT IS HARMFUL TO THE EYES, DO NOT ATTEMPT TO DISASSEMBLE THE CABINET. REFER SERVICING TO QUALIFIED PERSONNEL ONLY.

- This Player is classified as a CLASS 1 LASER product.
- The CLASS 1 LASER PRODUCT label is located on the rear cover.
- This product contains a low power laser device. To ensure continued safety do not remove any cover or attempt to gain access to the inside of the product. Refer all servicing to qualified personnel.

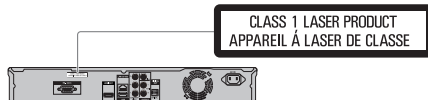

Contents

Introduction

DEAR Pioneer CUSTOMER4

IMPORTANT SAFETY INSTRUCTIONS4-5

Important Notice.....6

The Icons Used in This Operating Instructions6

Copyright6

About Discs.....7-10

Types of Discs that Can Be Used with This Player7

Discs that Cannot Be Used with This Player8

BD Video9

Title, Chapter and Track9

Icons Used on DVD Video Disc Cases9

Disc Precautions10

About Files11

About Playing Audio Files11

About Playing Image Files11

About Audio Files, Image Files and Folders11

Checking the Accessories.....12

Names and Functions of Parts13-15

Main Unit (Front)13

Front Panel Display13

Main Unit (Rear)14

Remote Control Unit15

Connections

Connections.....16-21

Connecting to the HDMI Terminal17

Selecting the priority video output when connecting
HDMI and Component video17

Connecting to the Component Jacks18

Connecting to the Video Jack19

Connecting to the Digital Audio Terminal or Audio
Jacks20

Connecting to the LAN (10/100) terminal21

Playback

Before Starting Playback22-27

Loading the Batteries in the Remote Control22

Approximate operating range of remote control22

Connecting the Power Cord22

Turning the Power On23

Turning the power off23

Language Setting23

Changing the on-screen display language23

Operating the TV with the Player's Remote
Control24

Table of Manufacturer Codes24

Turning Off the Front Panel Display and Indications
Operate using the remote control unit25

HOME MENU operation25

About Control Function with HDMI26

To use the control function with HDMI26

What the control function with HDMI can do26

About the PQLS function26

RSS Reader Function27

Displaying text information27

Playback28-38

Loading a Disc28

BD/DVD Video Playback28

Displaying the disc information28

Playing BD-/DVD-Video Discs from the Menu29

Using the top menu29

Using the disc menu29

Using the pop-up menu29

Enjoying BONUSVIEW or BD-LIVE30

Secondary video playback30

BD-RE/-R, DVD-RW/-R Playback31

Playback by selecting a title31

Playback by selecting a chapter32

Sorting the titles32

Playback by selecting a Playlist32

Playing back the title you stopped while being
played32

Audio CD Playback33

Playback from the beginning33

Playback by selecting a track33

Operation procedure for the "Functions" menu33

Playing Audio Files34

Selecting and playing a different file during playback34

Cueing during playback34

Playing JPEG files35

Playing back Slide Show35

Setting slide show speed/repeat playback36

Playing YouTube Videos36

Playing Netflix Streaming Content37

Settings for watching Netflix content on your TV37

Adding content to the Instant Queue38

Playing back content in the Instant Queue on
your TV38

Fast Forward/Reverse38

Playback Functions39-41

Fast Forward/Reverse (Search)39

Skipping to the Next or the Start of the Current
Chapter (Track)39

Pause39

Frame Advance Playback39

Slow Playback39

Skip Search39

Replay39

Repeat Playback of a Title or Chapter (Repeat
Playback)39

Partial Repeat Playback (Repeat Playback of a
Specified Part)40

Switching the Audio Mode41

Switching Subtitles41

Switching the Angle41

Displaying the Angle Mark41

Settings During Playback42-43

Function Control42

Function control operation procedure42

Functions which can be set43

Settings

Settings44-55

Common Operations44

Basic Operation for Playback Setting44

Audio Video Settings45

Quick Start46

Auto Power Off46

Control46

Playback Setting47

Front Panel Display/LED47

Version47

System Reset48

Communication Setup48

Selecting the connection method48

Changing the communications settings48

The operation procedure for inputting characters
manually50

USB Memory Management51

Software Update52

Updating automatically using the network52

Updating manually using the network53

Updating manually using a USB memory device53

Appendix

Troubleshooting56-59

To Reset this Player59

Messages Relating to BD disc and DVD disc59

Glossary60-61

Specifications62

OSS Licenses62

Disclaimer for Third Party Content63

* The illustrations and on-screen displays in this operating instructions are for explanation purposes and may vary slightly from the actual operations.

DEAR Pioneer CUSTOMER

Thank you for buying this Pioneer product.

Please read through these operating instructions so you will know how to operate your model properly. After you have finished reading the instructions, put them away in a safe place for future reference.

IMPORTANT SAFETY INSTRUCTIONS

Electricity is used to perform many useful functions, but it can also cause personal injuries and property damage if improperly handled. This product has been engineered and manufactured with the highest priority on safety. However, improper use can result in electric shock and/or fire. In order to prevent potential danger, please observe the following instructions when installing, operating and cleaning the product. To ensure your safety and prolong the service life of your Blu-ray Disc Player, please read the following precautions carefully before using the product.

- 1) Read these instructions.
- 2) Keep these instructions.
- 3) Heed all warnings.
- 4) Follow all instructions.
- 5) Do not use this apparatus near water.
- 6) Clean only with dry cloth.
- 7) Do not block any ventilation openings. Install in accordance with the manufacturer's instructions.
- 8) Do not install near any heat sources such as radiators, heat registers, stoves, or other apparatus (including amplifiers) that produce heat.
- 9) Do not defeat the safety purpose of the polarized or grounding-type plug. A polarized plug has two blades with one wider than the other. A grounding type plug has two blades and a third grounding prong. The wide blade or the third prong are provided for your safety. If the provided plug does not fit into your outlet, consult an electrician for replacement of the obsolete outlet.
- 10) Protect the power cord from being walked on or pinched particularly at plugs, convenience receptacles, and the point where they exit from the apparatus.
- 11) Only use attachments/accessories specified by the manufacturer.
- 12) Use only with the cart, stand, tripod, bracket, or table specified by the manufacturer, or sold with the apparatus. When a cart is used, use caution when moving the cart/apparatus combination to avoid injury from tip-over.
- 13) Unplug this apparatus during lightning storms or when unused for long periods of time.
- 14) Refer all servicing to qualified service personnel. Servicing is required when the apparatus has been damaged in any way, such as power-supply cord or plug is damaged, liquid has been spilled or objects have fallen into the apparatus, the apparatus has been exposed to rain or moisture, does not operate normally, or has been dropped.



Additional Safety Information

- 15) Power Sources—This product should be operated only from the type of power source indicated on the marking label. If you are not sure of the type of power supply to your home, consult your product dealer or local power company. For products intended to operate from battery power, or other sources, refer to the operating instructions.
- 16) Overloading—Do not overload wall outlets, extension cords, or integral convenience receptacles as this can result in a risk of fire or electric shock.
- 17) Object and Liquid Entry—Never push objects of any kind into this product through openings as they may touch dangerous voltage points or short-out parts that could result in a fire or electric shock. Never spill liquid of any kind on the product.
- 18) Damage Requiring Service—Unplug this product from the wall outlet and refer servicing to qualified service personnel under the following conditions:
 - a) When the AC cord or plug is damaged,
 - b) If liquid has been spilled, or objects have fallen into the product,
 - c) If the product has been exposed to rain or water,
 - d) If the product does not operate normally by following the operating instructions.
Adjust only those controls that are covered by the operating instructions as an improper adjustment of other controls may result in damage and will often require extensive work by a qualified technician to restore the product to its normal operation,
 - e) If the product has been dropped or damaged in any way, and
 - f) When the product exhibits a distinct change in performance – this indicates a need for service.
- 19) Replacement Parts—When replacement parts are required, be sure the service technician has used replacement parts specified by the manufacturer or have the same characteristics as the original part. Unauthorized substitutions may result in fire, electric shock, or other hazards.
- 20) Safety Check—Upon completion of any service or repairs to this product, ask the service technician to perform safety checks to determine that the product is in proper operating condition.
- 21) Wall or ceiling mounting—When mounting the product on a wall or ceiling, be sure to install the product according to the method recommended by the manufacturer.
- 22) The main AC plug is used as disconnect device and shall always remain readily operable.

IMPORTANT SAFETY INSTRUCTIONS

- Water and Moisture — Do not use this product near water – for example, near a bath tub, wash bowl, kitchen sink, or laundry tub; in a wet basement; or near a swimming pool; and the like.
- Stand — Do not place the product on an unstable cart, stand, tripod or table. Placing the product on an unstable base can cause the product to fall, resulting in serious personal injuries as well as damage to the product. Use only a cart, stand, tripod, bracket or table recommended by the manufacturer or sold with the product. When mounting the product on a wall, be sure to follow the manufacturer's instructions. Use only the mounting hardware recommended by the manufacturer.
- Selecting the location — Select a place with no direct sunlight and good ventilation.
- Ventilation — The vents and other openings in the cabinet are designed for ventilation. Do not cover or block these vents and openings since insufficient ventilation can cause overheating and/or shorten the life of the product. Do not place the product on a bed, sofa, rug or other similar surface, since they can block ventilation openings. This product is not designed for built-in installation; do not place the product in an enclosed place such as a bookcase or rack, unless proper ventilation is provided or the manufacturer's instructions are followed.
- Heat — The product should be situated away from heat sources such as radiators, heat registers, stoves, or other products (including amplifiers) that produce heat.
- Lightning — For added protection for this product during a lightning storm, or when it is left unattended and unused for long periods of time, unplug it from the wall outlet. This will prevent damage to the product due to lightning and power-line surges.
- To prevent fire, never place any type of candle or flames on the top or near the product.
- To prevent fire or shock hazard, do not expose this product to dripping or splashing. No objects filled with liquids, such as vases, should be placed on the product.
- To prevent fire or shock hazard, do not place the AC cord under the product or other heavy items.
- Turn off the main power and unplug the AC cord from the wall outlet before handling.
- To clean the outer cabinet, periodically wipe it with a soft cloth.
- Do not use chemicals for cleaning. It may damage the cabinet finish.

CAUTION

The **⏻ STANDBY/ON** switch on this unit will not completely shut off all power from the AC outlet. Since the power cord serves as the main disconnect device for the unit, you will need to unplug it from the AC outlet to shut down all power. Therefore, make sure the unit has been installed so that the power cord can be easily unplugged from the AC outlet in case of an accident. To avoid fire hazard, the power cord should also be unplugged from the AC outlet when left unused for a long period of time (for example, when on vacation).

D3-4-2-2-2a*_A1_En

When disposing of used batteries, please comply with governmental regulations or environmental public institution's rules that apply in your country/area.

D3-4-2-3-1_B1_En

WARNING: Handling the cord on this product or cords associated with accessories sold with the product may expose you to chemicals listed on proposition 65 known to the State of California and other governmental entities to cause cancer and birth defect or other reproductive harm.
Wash hands after handling.

D36-P5_B1_En

Important Notice

The Icons Used in This Operating Instructions

- BD VIDEO** Indicates the functions that can be performed for BD Video discs.
- BD-RE** Indicates the functions that can be performed for BD-RE discs.
- BD-R** Indicates the functions that can be performed for BD-R discs.
- DVD VIDEO** Indicates the functions that can be performed for DVD Video discs.
- DVD-RW** Indicates the functions that can be performed for DVD-RW discs.
- DVD-R** Indicates the functions that can be performed for DVD-R discs.
- AVCHD** Indicates the functions that can be performed for DVD discs in AVCHD format.
- AUDIO CD** Indicates the functions that can be performed for Audio CDs.
- CD-RW** Indicates the functions that can be performed for CD-RW discs.
- CD-R** Indicates the functions that can be performed for CD-R discs.
- USB** Indicates functions that can be used when playing USB memory devices.

Copyright

- Audio-visual material may consist of copyrighted works which must not be recorded without the authority of the owner of the copyright. Refer to relevant laws in your country.
- This product incorporates copyright protection technology that is protected by U.S. patents and other intellectual property rights. Use of this copyright protection technology must be authorized by Rovi Corporation, and is intended for home and other limited viewing uses only unless otherwise authorized by Rovi Corporation. Reverse engineering or disassembly is prohibited.
- Manufactured under license from Dolby Laboratories. "Dolby" and the double-D symbol are trademarks of Dolby Laboratories.
- Manufactured under license under U.S. Patent #'s: 5,451,942; 5,956,674; 5,974,380; 5,978,762; 6,226,616; 6,487,535; 7,392,195; 7,272,567; 7,333,929; 7,212,872 & other U.S. and worldwide patents issued & pending. DTS and the Symbol are registered trademarks, & DTS-HD, DTS-HD Master Audio | Essential and the DTS logos are trademarks of DTS, Inc. Product includes software. © DTS, Inc. All Rights Reserved.
- "Blu-ray Disc", "Blu-ray" and "Blu-ray Disc" logo are trademarks of Blu-ray Disc Association.
- "BD-LIVE" logo is trademark of Blu-ray Disc Association.
-  is a trademark of DVD Format/Logo Licensing Corporation.

HDMI

- HDMI, the HDMI Logo and High-Definition Multimedia Interface are trademarks or registered trademarks of HDMI Licensing, LLC in the United States and other countries.

x.v.Color

- "x.v.Color" and **x.v.Color** are trademarks of Sony Corporation.



- Java and all Java-based trademarks and logos are trademarks or registered trademarks of Sun Microsystems, Inc. in the U.S. and other countries.

BONUS VIEW™

- "BONUSVIEW" is trademark of Blu-ray Disc Association.



- This label indicates playback compatibility with DVD-RW discs recorded in VR format (Video Recording format). However, for discs recorded with a record-only-once encrypted program, playback can only be achieved using a CPRM compatible device.

AVCHD™









- "AVCHD" and the "AVCHD" logo are trademarks of Panasonic Corporation and Sony Corporation.

This product incorporates the LC Font (duplication inhibited) that has been designed by Sharp Corporation in considering the ease of viewing and reading on the display. The "LC Font", "LC FONT" and the "LC" logo mark are trademarks of Sharp Corporation. Also note that the product partially uses fonts other than the LC Font.

About Discs

Types of Discs that Can Be Used with This Player

Use discs that conform to compatible standards as indicated by the presence of official logos on the disc label. Playback of discs not complying with these standards is not guaranteed. In addition, the image quality or sound quality is not guaranteed even if the discs can be played back.

| Disc Type | | Conditions for playback | Disc size | Recording format | Playable contents | |
|-----------|--|---|------------------|--|---|-----------------------|
| BD |  BD VIDEO | Discs whose region code is "A" or "All Region" | 12 cm | BDMV format | Audio + video (movie) | |
| | BD-RE *1 | Ver. 2.1, SL (single layer)/DL (dual layer) | | BD-RE format *2 BDAV format *2 BDMV format | | |
| | BD-R *1 | Ver. 1.1, SL (single layer)/DL (dual layer) Ver. 1.2, SL (single layer)/DL (dual layer) Ver. 1.2, LTH TYPE Ver. 1.3, SL (single layer)/DL (dual layer) Ver. 1.3, LTH TYPE | | | | |
| DVD |  DVD VIDEO *3 | Discs whose region code includes "1" or "ALL" | 12 cm 8 cm *4 | Video format | Audio + video (movie) | |
| |  DVD-RW |   DVD-R DL | 12 cm 8 cm *4 | VR format Video format (finalized disc) AVCHD format | Audio + video (movie) | |
| | DVD-R | | | MP3 file | Audio | |
| | DVD-R DL | | | JPEG file | Still picture | |
| | DVD+RW, DVD+R, DVD+R DL | | 12 cm 8 cm *4 | 12 cm 8 cm *4 | Video format (finalized disc) AVCHD format | Audio + video (movie) |
| | | | | | MP3 file | Audio |
| | | JPEG file | | | Still picture | |
| CD |  AUDIO CD | | 12 cm 8 cm *4 | Music CD format | Audio | |
| |  CD-RW |  CD-R | 12 cm 8 cm *4 | Music CD format MP3 file | Audio | |
| | | | | JPEG file | Still picture | |

*1 BD-RE/BD-R discs containing both the BDMV and BDAV formats cannot be played.

*2 Extended play (H.264 format) discs recorded on Pioneer BD recorders can also be played.

*3 96 kHz linear PCM audio is converted into 48 kHz linear PCM audio for output.

*4 When playing a 8 cm disc, set the disc in the disc tray's 8 cm disc ring. No adapter is necessary.

NOTE

- Operation and functions of BD/DVD-Video discs may differ from the explanations in this manual. Furthermore, some functions may not be usable, at the disc manufacturer's discretion.
- "Finalize" refers to a recorder processing a recorded disc so that it will play in other players/recorders as well as this player. Only finalized discs will play back in this player. (This player does not have a function to finalize discs.)

About Discs

Discs that Cannot Be Used with This Player

- In the cases below, even discs that can normally be played on this Player may not play at all or may not play normally.

| | |
|--|---|
| <p>BD VIDEO</p> | <ul style="list-style-type: none"> Discs other than those whose region code is "A (including A)" or "ALL" cannot be played. Discs on which the region code is not indicated can sometimes be played, if they are recorded in NTSC format. Discs in PAL or SECAM format |
| <p>BD-RE BD-R</p> | <ul style="list-style-type: none"> BD-RE Ver.1.0 discs cannot be played on this Player. Cartridge type discs cannot be played. |
| <p>DVD VIDEO</p> | <ul style="list-style-type: none"> Discs whose region code does not include "1" or "ALL" (discs not of official sales regions) Discs in PAL or SECAM format Unauthorized discs (pirated discs) Professional-use discs |
| <p>DVD-RW DVD-R DVD+RW DVD+R</p> | <ul style="list-style-type: none"> Discs on which no data is recorded Discs recorded in AVCREC format Some discs may not be playable, depending on the recorder used for recording them. Discs that have not been finalized In some cases it may not be possible to play discs containing both music/video files and still pictures (JPEG files). Also, some discs are not playable under any circumstances. <p>It may not be possible to play the following discs.</p> <ul style="list-style-type: none"> DVD-R (VR format) discs DVD-R DL (dual layer) discs DVD+R DL (dual layer) discs |
| <p>CD-RW CD-R</p> | <ul style="list-style-type: none"> Discs on which no data is recorded Discs that have not been finalized Multisession discs In some cases it may not be possible to play discs recorded in formats other than music CD, JPEG and MP3, or discs containing both music/video files and still pictures (JPEG files). Also, some discs are not playable under any circumstances. Discs may not be playable due to the disc's recording conditions or the conditions of the disc itself. Discs may not be playable for reasons of compatibility with this Player or due to the recorder used for recording them. |
| <p>AUDIO CD</p> | <ul style="list-style-type: none"> In some cases, CDs containing signals designed to protect copyrights (copy control signals) may not be playable. In some cases, discs containing both DTS and linear PCM audio may not be playable. <p>This product is designed on the premise of playing music CDs that comply with CD (Compact Disc) standards.</p> |
| <p>Video CD</p> | <ul style="list-style-type: none"> Video CDs cannot be played on this Player. |
| <p>DTS CD</p> | <ul style="list-style-type: none"> Some discs, such as discs containing linear PCM audio tracks in addition to other tracks, may not play normally. |

Discs other than the above that cannot be played

- CDG*1
- Photo-CD
- CD-ROM
- CD-TEXT*1
- CD-EXTRA*1
- SACD
- PD
- CDV
- CVD
- SVCD
- DVD-RAM
- DVD-Audio
- HD DVD
- CD-WMA

*1 Only the audio can be played.

About discs with unusual shapes

Discs with unusual shapes (heart-shaped, hexagonal, etc.), cannot be played on this Player. Attempting to play such discs may damage the player. Do not use such discs.



BD Video

Enjoy BD-specific functions including BONUSVIEW (BD-ROM Profile 1 Version 1.1), such as picture-in-picture, and BD-LIVE (page 30).

For the BD video discs compatible with BONUSVIEW/BD-LIVE, you can enjoy additional contents by copying the data from the discs or downloading it via the internet. For instance, this function is capable of playing the original movie as the primary video while playing video commentary from the film director on a small screen as a secondary video.

NOTE

- The available functions differ depending on the disc.

Title, Chapter and Track

- Blu-ray discs and DVDs are divided into "Titles" and "Chapters". If the disc has more than one movie on it, each movie would be a separate "Title". "Chapters", on the other hand, are subdivisions of titles. (See Example 1.)
- Audio CDs are divided into "Tracks". You can think of a "Track" as one tune on an Audio CD. (See Example 2.)

Example 1: Blu-ray disc or DVD

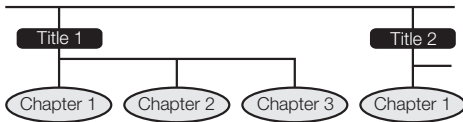

Example 2: Audio CD



Icons Used on DVD Video Disc Cases

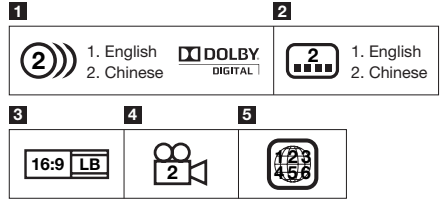

1 Audio tracks and audio formats

DVD discs can contain up to 8 separate tracks with a different language on each. The first in the list is the original track.

This section also details the audio format of each soundtrack — Dolby Digital, DTS, MPEG etc.

Dolby Digital

A sound system developed by Dolby Laboratories Inc. that gives movie theater ambience to audio output when the Player is connected to a Dolby Digital processor or amplifier.

DTS

DTS is a digital sound system developed by DTS, Inc. for use in cinemas.

Linear PCM

Linear PCM is a signal recording format used for Audio CDs and on some DVD and Blu-ray discs. The sound on Audio CDs is recorded at 44.1 kHz with 16 bits, (Sound is recorded between 48 kHz with 16 bits and 96 kHz with 24 bits on DVD video discs and between 48 kHz with 16 bits and 192 kHz with 24 bits on BD video discs.)

2 Subtitle languages

This indicates the kind of subtitles.

3 Screen aspect ratio

Movies are shot in a variety of screen modes.

4 Camera angle

Recorded onto some DVD discs are scenes which have been simultaneously shot from up to 9 different angles (the same scene is shot from the front, from the left side, from the right side, etc.).

5 Region code

This indicates the region code (playable region code).





About Discs

Disc Precautions

Be Careful of Scratches and Dust

- BD, DVD and CD discs are sensitive to dust, fingerprints and especially scratches. A scratched disc may not be able to be played back. Handle discs with care and store them in a safe place.

Proper Disc Storage

| | |
|--|---|
| Place the disc in the center of the disc case and store the case and disc upright. |  |
| Avoid storing discs in locations subject to direct sunlight, close to heating appliances or in locations of high humidity. |  |
| Do not drop discs or subject them to strong vibrations or impacts. |  |
| Avoid storing discs in locations where there are large amounts of dust or moisture. |  |

Handling Precautions

- If the surface is soiled, wipe gently with a soft, damp (water only) cloth. When wiping discs, always move the cloth from the center hole toward the outer edge.



- Do not use record cleaning sprays, benzene, thinner, static electricity prevention liquids or any other solvent.
- Do not touch the surface.
- Do not stick paper or adhesive labels to the disc.
- If the playing surface of a disc is soiled or scratched, the Player may decide that the disc is incompatible and eject the disc tray, or it may fail to play the disc correctly.

Cleaning the Pick Up Lens

- Never use commercially available cleaning discs. The use of these discs can damage the lens.
- Request the nearest service center approved by Pioneer to clean the lens.

Warnings about dew formation

- Condensation may form on pick up lens or disc in the following conditions:
 - Immediately after a heater has been turned on.
 - In a steamy or very humid room.
 - When the Player is suddenly moved from a cold environment to a warm one.

When condensation forms:

- It becomes difficult for the Player to read the signals on the disc and prevents the Player from operating properly.

To remove condensation:

- Take out the disc and leave the Player with the power off until the condensation disappears. Using the Player when there is condensation may cause malfunction.

About Files

DVD-RW

DVD-R

CD-RW

CD-R

USB

About Playing Audio Files

MP3 files can be played.

- Files recorded with the sampling frequencies below are supported.
 - 8 kHz, 11.025 kHz, 12 kHz, 16 kHz, 22.05 kHz, 24 kHz, 32 kHz, 44.1 kHz, 48 kHz
- Only files with the extensions “.mp3” or “.MP3” can be played.
- For the sound quality, we recommend recording with a bit rate of 128 kbps or greater.
- The maximum size of files that can be played is 200 MB.
- Audio files other than MP3 files (WMA, etc.) cannot be played.
- Some MP3 files cannot be played.
- MP3 files are not played in the order in which they were recorded.
- When recording MP3 files on discs, we recommend doing so at low speed. Recording at high speed can cause noise and make the disc/file unplayable.
- Some time is required for loading when there are many folders on the disc.
- Depending on the folder structure, it may take some time to load MP3 files.
- When playing audio files, the elapsed time may not be displayed properly.

About Playing Image Files

JPEG files can be played.

- The files that can be played are as follows:
 - Conforming to baseline JPEG and Exif 2.2 standards
 - Extension: “.jpg” or “.JPG”
 - Resolution: 32 x 32 to 7680 x 4320 pixels
 - File size: 20 MB or less
- JPEG HD is supported. The images are output with a high resolution of 720p or 1080i.
- The picture may be displayed with black vertical or horizontal bands when JPEG files with a different aspect ratio are played.
- Image files other than JPEG files (TIFF, etc.) cannot be played.
- Some JPEG files cannot be played.
- Progressive JPEG files cannot be played.
- Motion JPEG files cannot be played.
- In some cases, JPEG files processed with image processing software may not be playable.
- It may not be possible to play JPEG files downloaded from the Internet or e-mail.
- Depending on the number of folders or files and their size, some JPEG files may require some time to play.
- EXIF data is not displayed.

About Audio Files, Image Files and Folders

Audio and image files can be played on this Player when the folders on the disc or USB memory device are created as described below.

Example of folder structure:

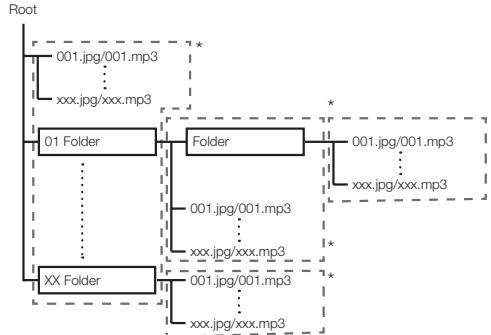

*: The number of folders and files within a single folder (including the root directory) is limited to a maximum of 256. Also, keep the number of folder layers to a maximum of 5.

NOTE

- The file and folder names displayed on this Player may differ from those displayed on a computer.

Names and Functions of Parts

Main Unit (Front)

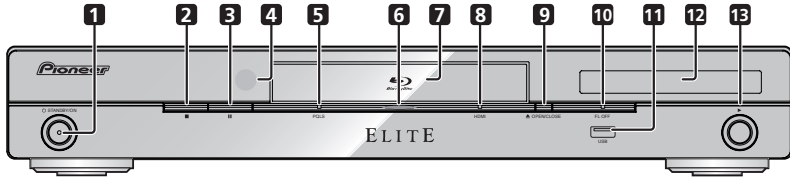

- 1 STANDBY/ON (page 23)
- 2 (STOP) (page 28)
- 3 (PAUSE) (page 39)
- 4 Remote control sensor (page 22)
- 5 PQLS indicator (page 26)
- 6 Blu-ray indicator
Lights when the power is on.
- 7 Disc tray (page 28)
- 8 HDMI indicator (page 26)
- 9 OPEN/CLOSE (page 28)
- 10 FL OFF indicator (page 25)
- 11 USB port (pages 21 and 51)
- 12 Front panel display (See below.)
- 13 (PLAY) (page 28)

Front Panel Display

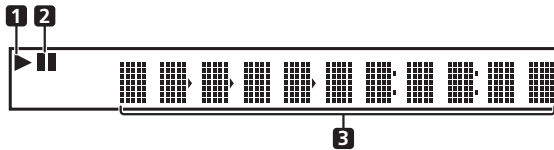

- 1 Lights during playback.
- 2 Lights when in the pause mode.
- 3 Counter display
Displays the title, chapter, track number, elapsed time, etc.

Main Unit (Rear)

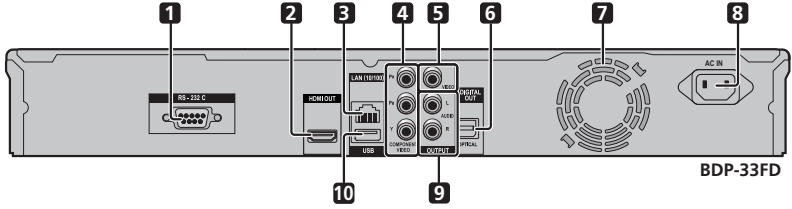

- | | |
|---|--|
| <p>1 RS-232C terminal The terminal is not used.</p> <p>2 HDMI OUT terminal (page 17)</p> <p>3 LAN (10/100) terminal (page 21)</p> <p>4 COMPONENT VIDEO OUTPUT jacks (page 18)</p> <p>5 VIDEO OUTPUT jack (page 19)</p> | <p>6 DIGITAL OUT OPTICAL terminal (page 20)</p> <p>7 Cooling fan The cooling fan operates while the power to the Player is on.</p> <p>8 AC IN terminal (page 22)</p> <p>9 AUDIO OUTPUT jacks (page 20)</p> <p>10 USB port (pages 21 and 51)</p> |
|---|--|

Remote Control Unit

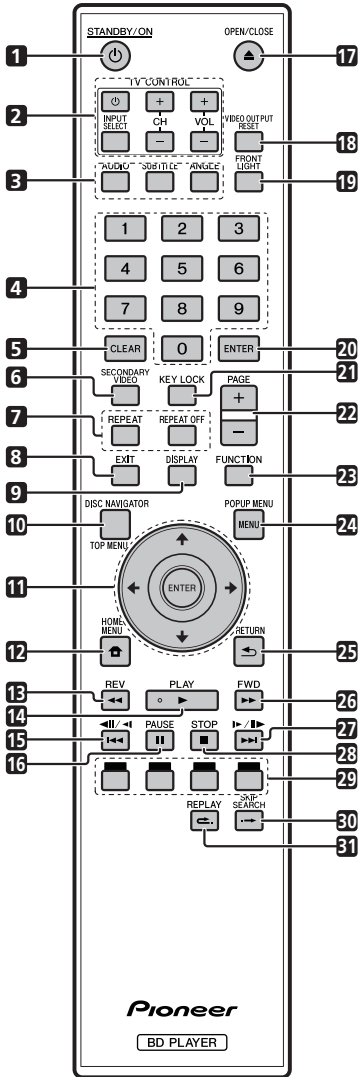

- 1 ⏻ STANDBY/ON (page 23)
- 2 TV CONTROL buttons (page 24)
- 3 AUDIO (page 41), SUBTITLE (page 41), ANGLE (page 41)
- 4 Number buttons (page 43)
- 5 CLEAR (page 43)
- 6 SECONDARY VIDEO (page 30)
- 7 REPEAT (pages 39 and 40), REPEAT OFF (pages 39 and 40)
- 8 EXIT (page 44)
- 9 DISPLAY (pages 28 and 40)
- 10 TOP MENU/DISC NAVIGATOR (pages 29 and 31)
- 11 Cursor buttons (↑/↓/←/→), ENTER (pages 23 and 44)
- 12 HOME MENU (pages 23 and 44)
- 13 ◀◀ REV (page 39)
- 14 ▶▶ PLAY (page 28)
- 15 ◀◀/◀/▶/▶▶ (page 39)
- 16 ⏸ PAUSE (page 39)
- 17 ▲ OPEN/CLOSE (page 28)
- 18 VIDEO OUTPUT RESET (page 45)
- 19 FRONT LIGHT (page 25)
- 20 ENTER (pages 23 and 44)
- 21 KEY LOCK (See below.)
- 22 PAGE +/- (page 31)
- 23 FUNCTION (page 42)
- 24 POPUP MENU/MENU (page 29)
- 25 ↵ RETURN (page 44)
- 26 ▶▶ FWD (page 39)
- 27 ▶▶/⏸/◀◀ (page 39)
- 28 ■ STOP (page 28)
- 29 RED, GREEN, BLUE, YELLOW (page 31)
- 30 ↗ SKIP SEARCH (page 39)
- 31 ⏮ REPLAY (page 39)

Keylock function

You can set the keylock to prevent accidental operations. This function allows TVs compatible with control function with HDMI to also perform a Key Lock on the player. Press and hold **KEY LOCK** for more than 5 seconds.

- Each time you perform this operation, the function is activated or deactivated.
- If you try to operate the Player while the keylock function is set, "HOLD" lights on the front panel display to indicate that the keylock function is set.

NOTE

- This remote control unit is equipped with two **ENTER** buttons (11 and 20 listed above).

Connections

Be sure to turn off the power and unplug the power cord from the power outlet whenever making or changing connections.

This Player is equipped with the terminals/jacks listed below. Find the corresponding terminal/jack on your video equipment. Using the supplied cable or commercially available cables, connect the video first. Then connect the audio.

Video terminals/jacks on this Player

Higher Quality

- ① HDMI OUT terminal



Page 17

- ② COMPONENT VIDEO OUTPUT jacks

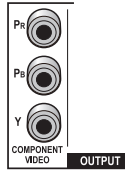

Page 18

- ③ VIDEO OUTPUT jack



Page 19

Standard Quality

Audio terminals/jacks on this Player

Digital audio connection

Higher Quality

- ① HDMI OUT terminal



Page 17

- ② DIGITAL OUT OPTICAL terminal



Page 20

Standard Quality

Analog audio connection

Standard Quality

AUDIO OUTPUT jacks



Page 20

Broadband Internet connection

LAN (10/100) terminal



Page 21

Connecting to the HDMI Terminal

- You can enjoy high quality digital picture and sound through the HDMI terminal.
- See page 55 for information on the output of next generation audio formats.
- Use High Speed HDMI® Cables when using the control function with HDMI. The control function with HDMI may not operate properly if other HDMI cables are used.

STEPS

- 1 Be sure to turn off this Player and the equipment before making any connections.
- 2 Firmly connect an HDMI cable (commercially available) to the HDMI terminals (① and ②).

Rear panel of this Player

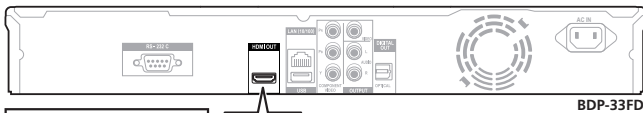

- When using an HDMI output, 7.1 ch Digital Output is available.

①

To HDMI OUT terminal



HDMI cable
(commercially available)

②

To HDMI IN terminal

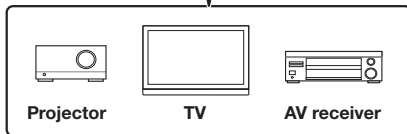

Equipment with an HDMI terminal

NOTE

- Audio transmitted in DTS-HD High Resolution Audio and DTS-HD Master Audio formats is output from the HDMI terminal as Bitstream. Connect an amplifier with a built-in decoder to enjoy the fine sound quality.

Selecting the priority video output when connecting HDMI and Component video

When you connect both an HDMI cable and a component cable to this player, you need to select the priority video output in "Settings" – "Audio Video Settings" – "Video Out Select". (See page 45.)

NOTE

- When you connect the player to a Pioneer TV with an HDMI cable only and the TV is turned on, the video output switches to HDMI automatically. (The above setting is unnecessary.)
- When you connect the player to a TV with an HDMI cable, "HDMI Video Out" is set to "Auto". If you don't get a stable image, select the desired resolution. When you set "HDMI Video Out" to a setting other than "Auto", you can only select resolutions that are compatible with the connected TV.
- Refer to "HDMI Video Out" on page 45 regarding the resolutions of the HDMI video output.

After connecting

- If desired, connect audio equipment. (Page 20)
- Load a disc and start playback. (Page 28)
- Refer to control function with HDMI. (Pages 26 and 46)

Connecting to the Component Jacks

You can enjoy accurate color reproduction and high quality images through the component jacks.

STEPS

- 1 Be sure to turn off this Player and the equipment before making any connections.
- 2 Firmly connect a component video cable (commercially available) to the component jacks (1 and 2).

Rear panel of this Player

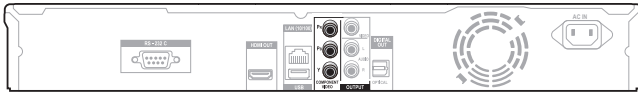

BDP-33FD

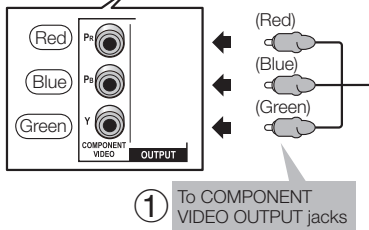

CAUTION

- You need to select the priority video input in "Settings" – "Audio Video Settings" – "Video Out Select". (See page 45.)
- When the priority video output is set to "HDMI" in "Video Out Select", the video resolution which is output from the COMPONENT VIDEO OUTPUT jacks is the one set in "HDMI Video Out". (See page 45.)
- When the output from the COMPONENT VIDEO OUTPUT jacks is prioritized, set the priority video to "Component".

2 To COMPONENT VIDEO input jacks

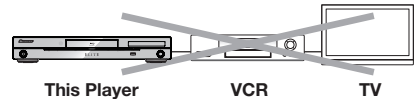
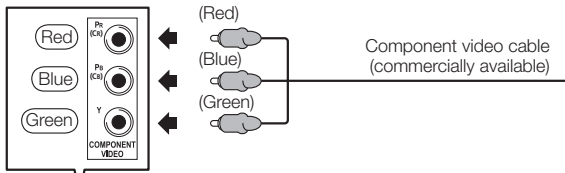

NOTE

- **Connect the Blu-ray disc player to TV directly.**
- When you record the program where copyright is protected, the copy guard function is activated automatically; the program can not be recorded correctly. Also, the playback image via VCR may deteriorate due to this function. However, this is not a malfunction. When you watch the program where copyright is protected, we recommend that the Blu-ray disc player be connected to TV directly.

Projector

TV

AV receiver

Video equipment with component jacks

After connecting

- Connect audio equipment or the audio terminals of the TV. (Page 20)

Connecting to the Video Jack

You can enjoy the images through the VIDEO OUTPUT jack.

STEPS

- 1 Be sure to turn off this Player and the equipment before making any connections.
- 2 Firmly connect an AV cable (supplied) to the video jacks (① and ②).

Rear panel of this Player

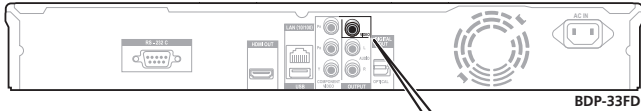

BDP-33FD

①

To VIDEO OUTPUT jack

(Yellow)

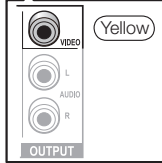

AV cable (supplied)

②

To VIDEO input jack

(Yellow)

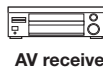
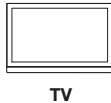
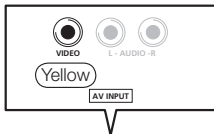

Video equipment with a video jack

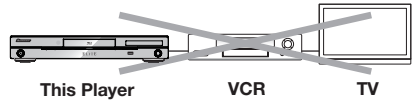

This Player

VCR

TV

NOTE

- Connect the Blu-ray disc player to TV directly.
- When you record the program where copyright is protected, the copy guard function is activated automatically; the program can not be recorded correctly. Also, the playback image via VCR may deteriorate due to this function. However, this is not a malfunction. When you watch the program where copyright is protected, we recommend that the Blu-ray disc player be connected to TV directly.

Connection

After connecting

- Connect audio equipment or the audio terminals of the TV. (Page 20)

Connecting to the Digital Audio Terminal or Audio Jacks

- You can connect audio equipment or the TV to the DIGITAL OUT OPTICAL terminal or AUDIO OUTPUT jacks.
- See page 55 for information on the output of next generation audio formats.

STEPS

- 1 Be sure to turn off this Player and the equipment before making any connections.
- 2 Firmly connect an optical digital cable (commercially available) or AV cable (supplied) to the optical digital audio terminals or audio jacks (① and ②, or ③ and ④).

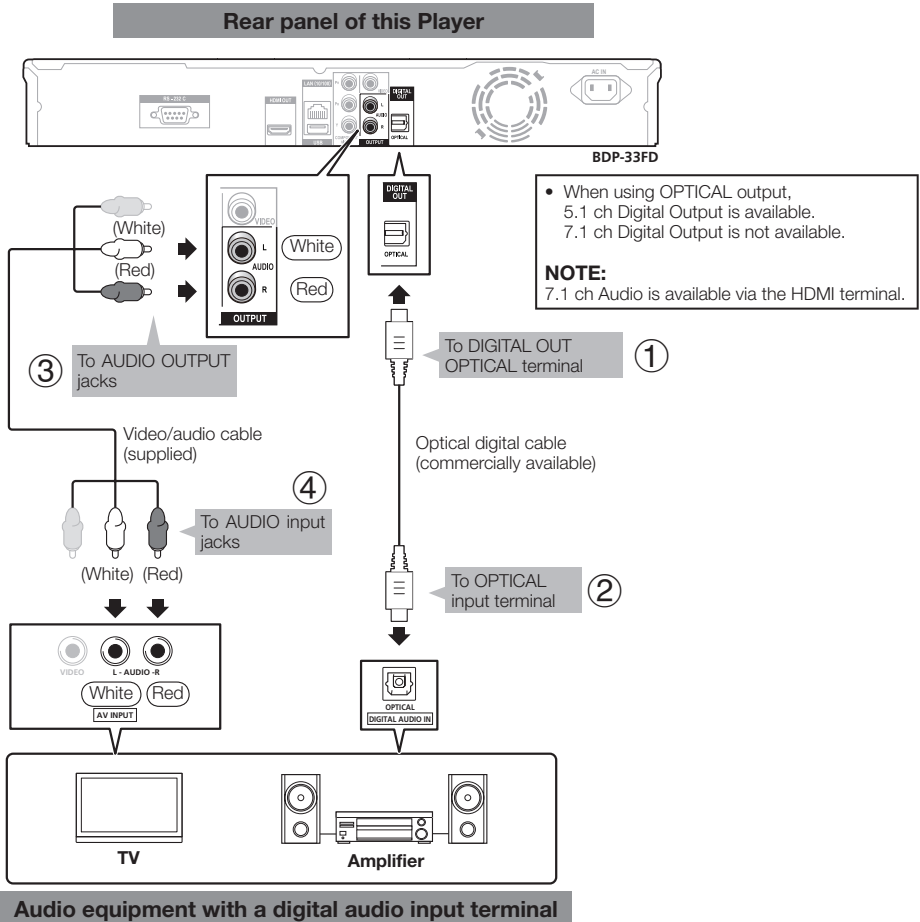

After connecting

- Load a disc and start playback. (Page 28)

Connecting to the LAN (10/100) terminal

- You can enjoy BD-LIVE functions and YouTube videos as well as update this Player's software by connecting to the Internet.
- When using the Internet, a broadband internet connection as shown below is required.
- A separate contract with/payment to an Internet service provider is required to use the Internet.

STEPS

- 1 Be sure to turn off this Player and the equipment before making any connections.
- 2 Either securely connect a LAN cable (commercially available) to the LAN (10/100) terminal (① and ②) or insert a USB Wireless LAN Adaptor AS-WL100 (sold separately as an option) into the USB port on this Player's front panel (③).

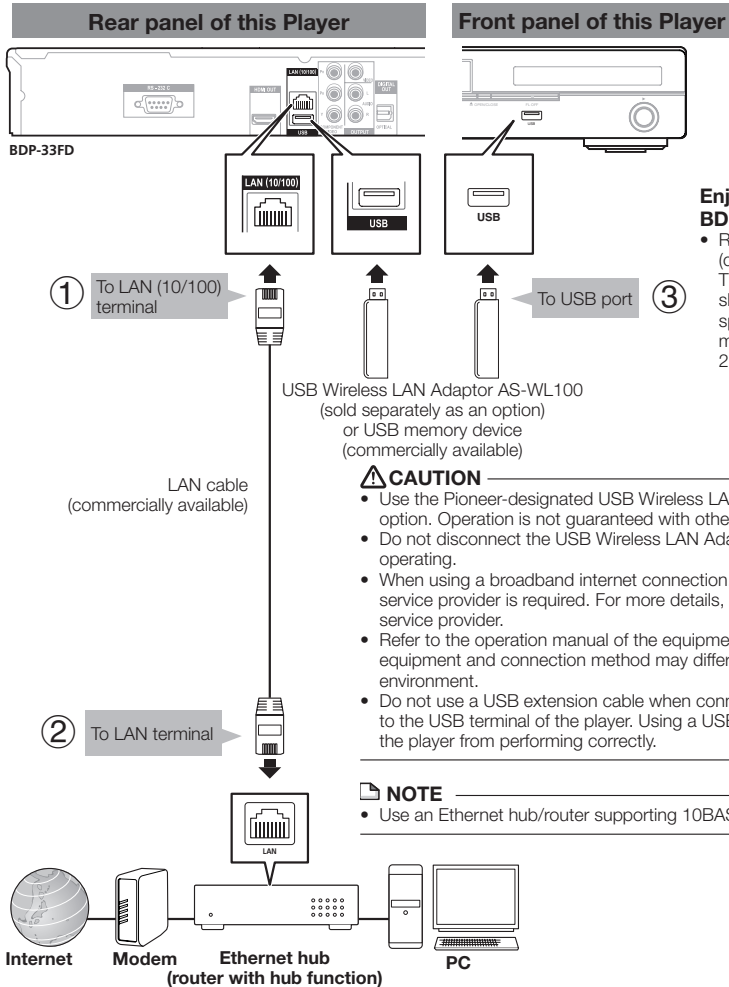

Example of a Broadband Internet Connection

After connecting

- Perform the communication setting. (Page 48)
- Load a BD-LIVE compatible disc and play back the contents. (Page 30)

Before Starting Playback

Loading the Batteries in the Remote Control

- 1 Open the rear cover.

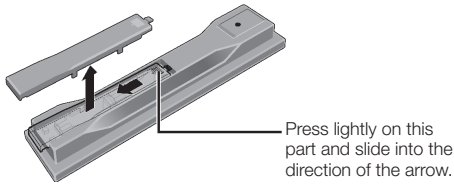

- 2 Insert the batteries (AA/R6 x 2). Insert as indicated by the ⊕/⊖ marks into the battery compartment.

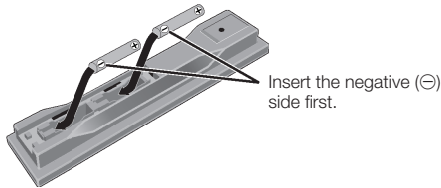

- 3 Close the rear cover. Close securely (a click should be heard).

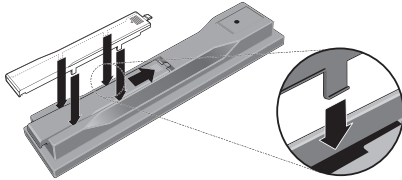

⚠ CAUTION

- Do not use any batteries other than the ones specified. Also, do not use a new battery together with an old one.
- When loading the batteries into the remote control, set them in the proper direction, as indicated by the polarity marks (⊕ and ⊖).
- Do not heat batteries, disassemble them, or throw them into flames or water.
- Batteries may have different voltages, even if they look similar. Do not use different kinds of batteries together.
- To prevent leakage of battery fluid, remove the batteries if you do not plan to use the remote control for a long period of time (1 month or more). If the fluid should leak, wipe it carefully off the inside of the case, then insert new batteries. If a battery should leak and the fluid should get on your skin, flush it off with large quantities of water.
- When disposing of used batteries, please comply with governmental regulations or environmental public institution's rules that apply in your country/area.
- Do not use or store batteries in direct sunlight or other excessively hot place, such as inside a car or near a heater. This can cause batteries to leak, overheat, explode or catch fire. It can also reduce the life or performance of batteries.

Approximate operating range of remote control

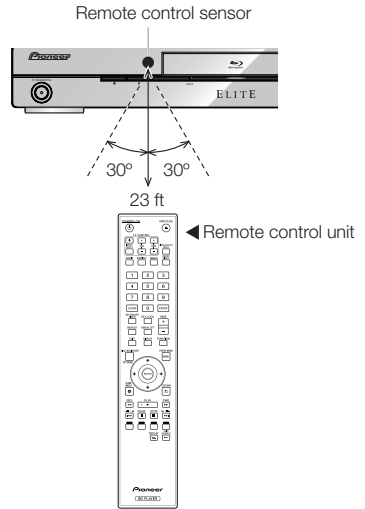

Connecting the Power Cord

Only connect the power cord once all equipment connections are completed.

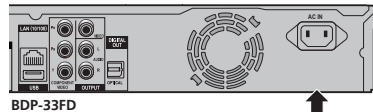

BDP-33FD

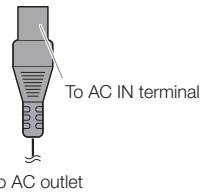

NOTE

- Place the Player close to the AC outlet, and keep the power plug within reach.
- TO PREVENT RISK OF ELECTRIC SHOCK, DO NOT TOUCH THE UN-INSULATED PARTS OF ANY CABLES WHILE THE AC CORD IS CONNECTED.
- If you are not going to use this Player for a long period of time, be sure to remove the AC cord from the AC outlet.

Before Starting Playback

Turning the Power On

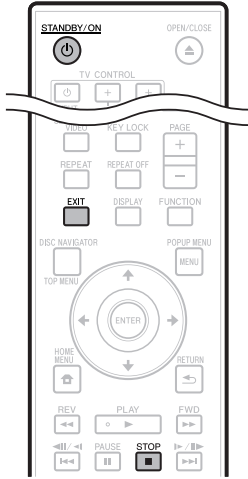

⏻ STANDBY/ON



Press ⏻ **STANDBY/ON**.

- Operate using the buttons on either the remote control or main unit.
- "POWER ON" appears on the front panel display.
- When the power is turned on with no disc loaded, the Pioneer logo screen (wallpaper) is displayed.
- When the power is turned on with the disc loaded, a menu screen may be displayed automatically, depending on the disc.

When ■ **STOP** or **EXIT** is pressed, the disc's menu screen turns off and the wallpaper is displayed.

Turning the power off

Press ⏻ **STANDBY/ON** again.

- Operate using the buttons on either the remote control or main unit.
- "POWER OFF" appears on the front panel display.
- If you press ⏻ **STANDBY/ON** again immediately after entering standby, the Player may not turn on. If this happens, wait for 10 seconds or more and then turn on the ⏻ **STANDBY/ON** again.

Language Setting

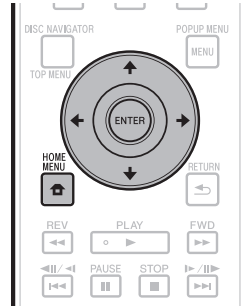

Changing the on-screen display language

- 1 Press the **HOME MENU** to display the **HOME MENU**.
 - When the wallpaper is displayed, the HOME MENU can also be displayed by selecting the menu icon (🏠) with ←/→ then pressing **ENTER**.
- 2 Press ↑/↓/←/→ to select "On Screen Language", then press **ENTER**.

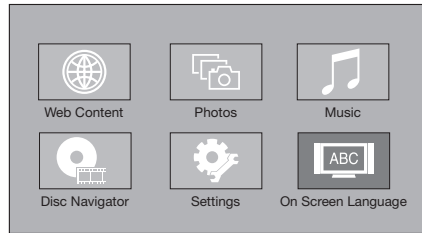

- 3 Press ↑/↓ to select the language you want to display on the screen, then press **ENTER**.



NOTE

- To select the DVD disc language, such as subtitle language, etc., see page 29.

Operating the TV with the Player's Remote Control

When the manufacturer code for your brand of TV is set on the player's remote control, the TV can be operated using the player's remote control.

⚠ CAUTION

- For some models it may not be possible to operate the TV with the player's remote control, even for TVs of brands listed on the manufacturer code list.
- The setting may be restored to the default after the batteries are replaced. If this happens, reset it.

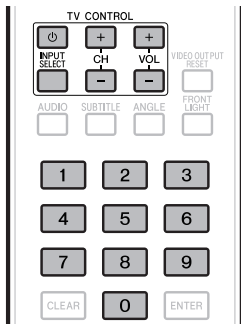

1 Input the 2-digit manufacturer code.

- Press the number buttons (0 to 9) to input the code while pressing **TV CONTROL** ⏻.

📌 NOTE

- The factory setting is 00 (PIONEER).
- If you make a mistake when inputting the code, release **TV CONTROL** ⏻ then start over from the beginning.
- When there are multiple codes for a manufacturer, try inputting them in the indicated order until the TV can be operated.

2 Check that the TV can be operated.

- Operate the TV using **TV CONTROL**.
 - ⏻ – Press to turn the TV's power on and off.
 - INPUT SELECT** – Press to switch the TV's input.
 - CH +/-** – Press to select the TV channel.
 - VOL +/-** – Press to adjust the volume.

Table of Manufacturer Codes

Manufacturer Code(s)

| | |
|---|---|
| PIONEER 00, 31, 32, 07, 36, 42, 51 | BEON 07 |
| ACURA 44 | BLAUPUNKT 31 |
| ADMIRAL 31 | BLUE SKY 41 |
| AIWA 60 | BLUE STAR 18 |
| AKAI 32, 35, 42 | BPL 18 |
| AKURA 41 | BRANDT 36 |
| ALBA 07, 39, 41, 44 | BTC 41 |
| AMSTRAD 42, 44, 47 | BUSH 07, 41, 42, 44, 47, 56 |
| ANITECH 44 | CASCADE 44 |
| ASA 45 | CATHAY 07 |
| ASUKA 41 | CENTURION 07 |
| AUDIOGONIC 07, 36 | CGB 42 |
| BASIC LINE 41, 44 | CIMLINE 44 |
| BAUR 31, 07, 42 | CLARIVOX 07 |
| BEKO 38 | CLATRONIC 38 |
| CONTEC 44 | CONDOR 38 |
| CROSLLEY 32 | MARK 07 |
| CROWN 38, 44 | MATSUI 07, 39, 40, 42, 44, 47, 48 |
| CRYSTAL 42 | MCMICHAEL 34 |
| CYBERTRON 41 | MEDIATOR 07 |
| DAEWOO 07, 44, 56 | MEMOREX 44 |
| DAINICHI 41 | METZ 31 |
| DANSAI 07 | MINERVA 31, 53 |
| DAYTON 44 | MITSUBISHI 09, 10, 02, 21, 31 |
| DECCA 07, 48 | MULTITECH 44, 49 |
| DIXI 07, 44 | NEC 59 |
| DUMONT 53 | NECKERMANN 31, 07 |
| ELIN 07 | NEI 07, 42 |
| ELITE 41 | NIKKAI 05, 07, 41, 46, 48 |
| ELTA 44 | NOBLIKO 49 |
| EMERSON 42 | NOKIA 32, 42, 52 |
| ERRES 07 | NORDMENDE 32, 36, 51, 52 |
| FERGUSON 07, 36, 51 | OCEANIC 31, 32, 40 |
| FINLANDIA 35, 43, 54 | ORION 32, 07, 39, 40 |
| FINLUX 32, 07, 45, 48, 53, 54 | OSAKI 41, 46, 48 |
| FIRSTLINE 40, 44 | OSO 41 |
| FISHER 32, 35, 38, 45 | OSUME 48 |
| FORMENTI 32, 07, 42 | OTTO VERSAND 31, 32, 07, 42 |
| FRONTECH 31, 42, 46 | PALLADIUM 38 |
| FRONTECH/PROTECH 32 | PANAMA 46 |
| FUJITSU 48 | PANASONIC 31, 07, 08, 42, 22 |
| FUNAI 40, 46, 58 | PATHO CINEMA 42 |
| GBC 32, 42 | PAUSA 44 |
| GE 00, 01, 08, 07, 10, 11, 17, 02, 28, 18 | PHILCO 32, 42 |
| GEC 07, 34, 48 | PHILIPS 31, 07, 34, 56, 68 |
| GELOSO 32, 44 | PHOENIX 32 |
| GENERAL 29 | PHONOLA 07 |
| GENEXXA 31, 41 | PROFEX 42, 44 |
| GOLDSTAR 10, 23, 21, 02, 07, 50 | PROTECH 07, 42, 44, 46, 49 |
| GOODMANS 07, 39, 47, 48, 56 | QUELLE 31, 32, 07, 42, 45, 53 |
| GORENJE 38 | R-LINE 07 |
| GPM 41 | RADIOLA 07 |
| GRAETZ 31, 42 | RADIOSHACK 10, 23, 21, 02 |
| GRANADA 07, 35, 42, 43, 48 | RBM 53 |
| GRADIENTE 30, 57 | RCA 01, 10, 15, 16, 17, 18, 61, 62, 09 |
| GRANDIN 18 | REDIFFUSION 32, 42 |
| GRUNDIG 31, 53 | REX 31, 46 |
| HANSEATIC 07, 42 | ROADSTAR 41, 44, 46 |
| HCM 18, 44 | SABA 31, 36, 42, 51 |
| HINARI 07, 41, 44 | SAISHO 39, 44, 46 |
| HISAWA 18 | SALORA 31, 32, 42, 43 |
| HITACHI 31, 33, 34, 36, 42, 43, 54, 06, 10, 24, 25, 18 | SAMBERS 49 |
| HUANYU 56 | SAMSUNG 07, 38, 44, 46, 69, 70 |
| HYPSON 07, 18, 46 | SANYO 35, 45, 48, 21, 14, 91 |
| ICE 46, 47 | SBR 07, 34 |
| IMPERIAL 38, 42 | SCHAUB LORENZ 42 |
| INDIANA 07 | SCHNEIDER 07, 41, 47 |
| INGELEN 31 | SEG 42, 46 |
| INTERFUNK 31, 32, 07, 42 | SEI 32, 40, 49 |
| INTERVISION 46, 49 | SELECO 31, 42 |
| | SHARP 02, 19, 27, 67, 90 |
| | SIAREM 32, 49 |

Before Starting Playback

| | |
|---|--------------------------------------|
| ISUKAI 41 | STANDARD 41, 44 |
| ITC 42 | STERN 31 |
| ITT 31, 32, 42 | SUSUMU 41 |
| JEC 05 | SYSLINE 07 |
| JVC 13, 23 | TANDY 31, 41, 48 |
| KAISUI 18, 41, 44 | TASHIKO 34 |
| KAPSCH 31 | TATUNG 07, 48 |
| KENDO 42 | TEC 42 |
| KENNEDY 32, 42 | TELEAVIA 36 |
| KORPEL 07 | TELEFUNKEN 36, 37, 52 |
| KOYODA 44 | TELETECH 44 |
| LEYCO 07, 40, 46, 48 | TENSAI 40, 41 |
| LIESENK&TTER 07 | THOMSON 36, 51, 52, 63 |
| LOEWE 07 | THORN 31, 07, 42, 45, 48 |
| LUXOR 32, 42, 43 | TOMASHI 18 |
| M-ELECTRONIC 31, 44, 45, 54, 56, 07, 36, 51 | TOSHIBA 05, 02, 26, 21, 53 |
| MAGNADYNE 32, 49 | TOWADA 42 |
| MAGNAFON 49 | ULTRAVOX 32, 42, 49 |
| MAGNAVOX 07, 10, 03, 12, 29 | UNIDEN 92 |
| MANESTH 39, 46 | UNIVERSUM 31, 07, 38, 42, 45, 46, 54 |
| MARANTZ 07 | VESTEL 07 |
| SIEMENS 31 | VICTOR 13 |
| SINUDYNE 32, 39, 40, 49 | VOXSON 31 |
| SKANTIC 43 | WALTHAM 43 |
| SOLAVOX 31 | WATSON 07 |
| SONOKO 07, 44 | WATT RADIO 32, 42, 49 |
| SONOLOR 31, 35 | WHITE WESTINGHOUSE 07 |
| SONTEC 07 | YOKO 07, 42, 46 |
| SONY 04 | ZENITH 03, 20 |
| SOUNDWAVE 07 | |

Turning Off the Front Panel Display and Indications

If you feel that the indicators on the Player are too bright when watching movies, you can turn them off except for the FL OFF indicator.

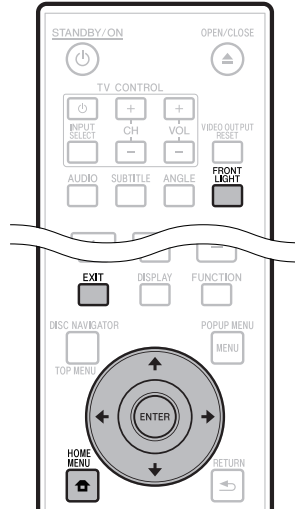

Operate using the remote control unit

Press **FRONT LIGHT**.

The front panel display and indicators turn on and off each time this is pressed. When off, only the FL OFF indicator is lit.

HOME MENU operation

- 1 Press **HOME MENU** to display the HOME MENU screen.
- 2 Press **↑/↓/←/→** to select "Settings", then press **ENTER**.
- 3 Press **↑/↓** to select "Front Panel Display/LED", then press **ENTER**.

| |
|--------------------------------|
| Audio Video Settings |
| Quick Start |
| Auto Power Off |
| Control |
| Playback Setting |
| Communication Setup |
| Front Panel Display/LED |
| Version |
| USB Memory Management |
| Software Update |
| System Reset |

- 4 Press **←/→** to select "On" or "Off", then press **ENTER**.
- 5 Press **HOME MENU** or **EXIT** to exit.

Before Starting Playback

About Control Function with HDMI

The functions work when a control function with HDMI-compatible Pioneer Flat Panel TV or AV system (AV receiver or amplifier, etc.) is connected to the player using an HDMI cable.

Also refer to the operating instructions of the Flat Panel TV and AV system (AV receiver or amplifier, etc.).

To use the control function with HDMI

- The control function with HDMI operates when control function with HDMI is set to On for all devices connected with HDMI cables.
- Once connections and the settings of all the devices are finished, be sure to check that the player's picture is output to the Flat Panel TV. (Also check after changing the connected devices and reconnecting HDMI cables.) The control function with HDMI may not operate properly if the player's picture is not properly output to the Flat Panel TV.
- Use High Speed HDMI® Cables when using the control function with HDMI. The control function with HDMI may not operate properly if other HDMI cables are used.
- For some models, the control function with HDMI may be referred to as "KURO LINK" or "HDMI Control".
- The control function with HDMI does not work with devices of other brands, even if connected with an HDMI cable.

What the control function with HDMI can do

- **Outputting the optimum picture quality to a Flat Panel TV compatible with the control function with HDMI.**

When the control function with HDMI is enabled, video signals with the optimum picture quality for control function with HDMI are output from the player's HDMI terminal.

The HDMI indicator on the player lights.

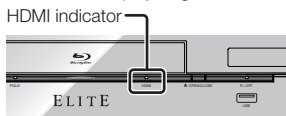

- **Operating the player with the Flat Panel TV's remote control.**

Such player operations as starting and stopping playback and displaying the menus can be performed from the Flat Panel TV.

- **The player's playback picture is displayed on the Flat Panel TV's screen. (Auto-select function)**

The input switches automatically on the Flat Panel TV and AV system (AV receiver or amplifier, etc.) when playback is started on the player or the HOME MENU or Disc Navigator is displayed. When the input is switched, the playback picture, the HOME MENU or Disc Navigator appears on the Flat Panel TV.

- **The power of the Flat Panel TV and the player turns on and off automatically. (Simultaneous power function)**

When playback on the player is started or the HOME MENU or Disc Navigator is displayed, if the Flat Panel TV's power was off, its power turns on automatically. When the Flat Panel TV's power is turned off, the player's power automatically turns off. (The power does not turn off automatically if a disc or file is playing on the player or the player's operation screen is displayed on the Flat Panel TV.)

- **The player's on-screen display language switches automatically. (Unified language function)**

When the language information from a connected Flat Panel TV is received, you can have the player's on-screen display language change automatically to that of the Flat Panel TV. This function is available only when playback is stopped and the menu screen is not displayed.

About the PQLS function

PQLS (Precision Quartz Lock System) is a digital audio transfer control technology using the HDMI control function.

The player's output signals are controlled from the AV amplifier to achieve high sound quality playback using the amplifier's quartz oscillator. This eliminates the influence of the jitter generated during signal transfer which can adversely affect the sound quality.

- This player supports the functions below.
 - The "PQLS 2ch Audio" function that is only activated when playing music CDs (CD-DAs)
 - The "PQLS Multi Surround" function that is activated when playing all discs (BDs, DVDs, etc.) with linear PCM audio output
 - The "PQLS Bitstream" function that is activated when playing with bitstream audio output
- The various PQLS functions are activated when a Pioneer AV amplifier supporting the PQLS functions is connected directly to the "HDMI OUT" terminal with an HDMI cable and the main unit settings are set as shown below (page 46).

Control function with HDMI: On

HDMI audio output: PCM (PQLS multi-surround only)

- Also refer to the AV amplifier's operating instructions.
- See the Pioneer website for AV amplifiers supporting the PQLS function.

⚠ CAUTION

- The PQLS function may stop working when the video output resolution is switched. The PQLS function will start working again once playback is stopped then restarted.
- When the PQLS 2ch function is activated, the output from the player's VIDEO OUTPUT jacks may not have the proper colors. If this happens, connect the TV and AV amplifier's HDMI terminals or the TV and player's COMPONENT VIDEO OUTPUT jacks to view the picture.

📄 NOTE

- The PQLS indicator on the player's front panel lights when the PQLS function is activated (page 13).

RSS Reader Function

With the RSS function, text information (news, etc.) is acquired from the Internet and scrolled on the display. To use this function, you must make network connections (page 21) and communications settings (pages 48 to 50) then make the settings below.

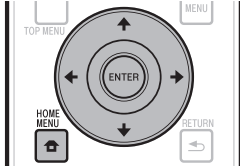

NOTE

- The displayed information is updated periodically, but in some cases the updating interval may not be regular.
- Depending on the player's status, it may not be possible to display text information.
- Text information is not displayed when a disc is playing or a menu screen is displayed.
- Text information may not be displayed when a disc is loading.
- Pioneer accepts no responsibility whatsoever for the text information that is displayed.
- See "Disclaimer for Third Party Content" on page 63 regarding the contents that are displayed.

Displaying text information

- 1 Press **HOME MENU** to display the HOME MENU.
- 2 Press **←/↑/↓/→** to select "Web Content", then press **ENTER**.
- 3 Press **←/→** to select "RSS", then press **ENTER**.
- 4 Press **↑/↓** to select "On", then press **ENTER**.
 - If "Off" is selected, the text information is not displayed.
- 5 Press **↑/↓** to select the desired channel.

The text information for the selected channel (news, etc.) scrolls from right to left on the display.

NOTE

- To change the channel whose text information is displayed, when the wallpaper is displayed, press **←/→** to select the RSS icon, then press **↑/↓** to select the desired channel.
- To turn the text display off, stop playback of the disc or USB memory device, then perform the above procedure from step 1.

Playback

This section explains playback of commercially available BD-/DVD-Video discs (movies, etc.), CDs, and video or audio recorded on BD-RE/-R and DVD-RW/-R discs as well as USB memory devices.

Loading a Disc



⏻ STANDBY/ON ▲ OPEN/CLOSE



- 1 Press ⏻ **STANDBY/ON** to turn on the power.
- 2 Press ▲ **OPEN/CLOSE** to open the disc tray.
- 3 Load a disc on the disc tray.
 - Insert the disc with the label face up.
 - In case of disc recorded on both sides, face down the side to play back.

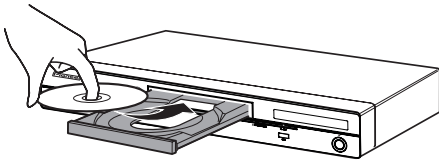

- 4 Press ▲ **OPEN/CLOSE** to close the disc tray.

BD/DVD Video Playback

BD VIDEO **BD-RE** **BD-R**

DVD VIDEO **DVD-RW** **DVD-R** **AVCHD**

This player supports DVD upscaling during DVD playback.



- 1 Load a disc.
 - Playback may begin automatically, depending on the disc.
 - Playback begins from the first title.
 - The menu may be displayed first, depending on the disc. Perform playback operation by following the directions on the screen.
- 2 Press ▶ **PLAY** if playback does not begin automatically or playback is stopped.

NOTE

- The disc load time may vary depending on the disc.

To stop playback

Press ■ **STOP**.

Resume playback function

- When ▶ **PLAY** is pressed during playback, the position at which playback stopped is stored in the memory. When ▶ **PLAY** is pressed, playback resumes from the point at which it stopped.
- To playback from the beginning, cancel resume mode by pressing ■ **STOP**, then press ▶ **PLAY**. (This may not work depending on the type of disc. In this case, open the disc tray or enter standby.)

NOTE

- Resume playback may not function with some discs (for example BD-Video discs including BD-J applications (page 60)). To find out whether or not the disc includes BD-J applications, contact the disc's manufacturer.

Displaying the disc information

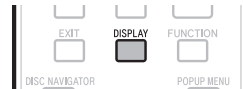

Press **DISPLAY** during playback.

- Each time you press **DISPLAY**, the display switches as follows.

Disc Information Screen A

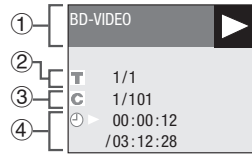

Disc Information Screen B

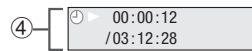

No Display

- ① Type of disc
- ② Title number being played/Total number of Titles
- ③ Chapter number being played/Total number of Chapters
- ④ Elapsed playback time/Total playback time for the Title

NOTE

- Disc Information Screen A disappears after about 1 minute elapses without performing any operations.
- For some commercially-released BD VIDEO discs, the total playback time display for the Chapter/Title may not appear.

Playing BD-/DVD-Video Discs from the Menu

- This section explains how to play back a BD/DVD video disc with a top menu, disc menu or pop-up menu.
- The menu names, content and operations differ from disc to disc. Operate as instructed on the disc's instructions or menu.
- The titles listed in the top menu and a disc guide (for options like subtitles and audio languages) are given in the disc menu.
- **DISC NAVIGATOR/TOP MENU** and **POPUP MENU/MENU** will not function if there is no menu on the disc.

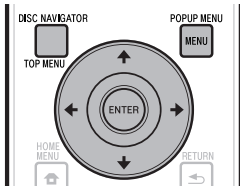

Using the top menu

BD VIDEO DVD VIDEO

- 1 Press **DISC NAVIGATOR/TOP MENU**.

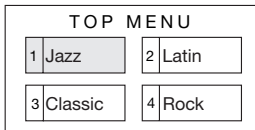

- 2 Press **↑/↓/←/→** to select the title, then press **ENTER**.
 - The selected title is played back.

Using the disc menu

DVD VIDEO

Example: Select "SUBTITLE LANGUAGE".

- 1 Press **DISC NAVIGATOR/TOP MENU**.
- 2 Press **↑/↓** to select "SUBTITLE LANGUAGE", then press **ENTER**.
 - The screen for selecting the subtitle language is displayed.

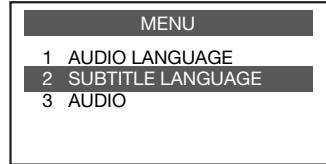

- 3 Press **↑/↓** to select the subtitle language, then press **ENTER**.
- 4 Press **DISC NAVIGATOR/TOP MENU** to exit.

Using the pop-up menu

BD VIDEO

- 1 Press **POPUP MENU/MENU** during playback.

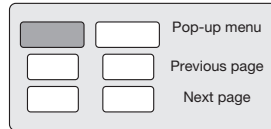

- 2 Press **↑/↓/←/→** to select the desired item, then press **ENTER**.
- 3 Press **POPUP MENU/MENU** to exit.
 - The pop-up menu will automatically disappear for some discs.

Enjoying BONUSVIEW or BD-LIVE

BD VIDEO

This Player is compatible with BD-Video BONUSVIEW and BD-LIVE.

When using BD-Video discs compatible with BONUSVIEW, you can enjoy such functions as secondary video (picture in picture) and secondary audio. With BD-Video discs supporting BD-LIVE, special video images and other data can be downloaded from the Internet.

Data recorded on BD video and downloaded from BD-LIVE is stored on the USB memory device (external memory). To enjoy these functions, connect a USB memory device (minimum 1 GB capacity (2 GB or more recommended)) supporting USB 2.0 High Speed (480 Mbit/s) to the USB port (page 21) on this player.

- To recall data stored in the USB memory device, first insert the disc media that was being used at the time the data was downloaded (if a different disc is loaded, the data stored on the USB memory device cannot be played).
- If a USB memory device containing other data (previously recorded) is used, the video and audio may not play back properly.
- If the USB memory device is disconnected from this player during playback, playback of the disc will stop. Do not disconnect the USB memory device while playback is in progress.
- Some time may be required for the data to load (read/write).

CAUTION

- It may not be possible to use the BONUSVIEW and BD-LIVE functions if there is insufficient space on the USB memory device. In this case, refer to "USB Memory Management" on page 51 for erasing the Virtual Package data and the BD-LIVE data in the USB memory device.

NOTE

- Operation of USB memory devices is not guaranteed.
- Playback of BD-LIVE function data differs depending on the disc used. For details, consult the user instructions supplied with the disc.
- To enjoy the BD-LIVE function, a network connection and settings are required (pages 21 and 48).
- For conditions and restrictions regarding Internet connections using the BD-LIVE function, see the section "BD Internet Access" (page 47).
- BD-LIVE is a function that provides for automatic connection to the Internet. Discs supporting the BD-LIVE function may send ID codes identifying this player and the disc to the contents provider via the Internet.
- The unit can be set to prevent automatic connection to the Internet. For instructions on this setting, see the section "BD Internet Access" (page 47).
- When USB memory devices are connected to both the USB ports on the player's front and rear panels, the device that was connected first is used for the BONUSVIEW and BD-LIVE functions, while the device that was connected last is used for file playback and software updating.

Secondary video playback

BD-Video that includes secondary audio and video compatible with Picture in Picture can be played back with secondary audio and video simultaneously as a small video in the corner.

- 1 Press **SECONDARY VIDEO** during playback to show the 2-picture screen.



Primary
audio/video

Secondary
audio/video

- 2 To remove the secondary video, press **SECONDARY VIDEO** again.

NOTE

- To listen to secondary audio, make sure that "Secondary Audio" is set to "On". (See page 45.)
- The secondary audio and video for Picture In Picture may automatically play back and be removed depending on the content. Also, playable areas may be restricted.

BD-RE/-R, DVD-RW/-R Playback

BD-RE **BD-R** **DVD-RW** **DVD-R**

You can play back a recorded disc.

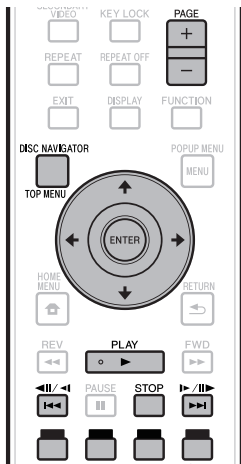

NOTE

- "Finalize" refers to a recorder processing a recorded disc so that it will play in other DVD players/recorders as well as this player. Only finalized DVD-RW/-R discs will play back in this player. (This player does not have a function to finalize discs.)

Playback by selecting a title

1 Load a recorded disc.

- The Disc Navigator screen is displayed.

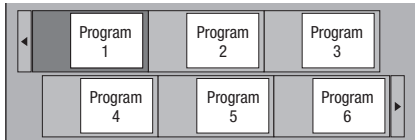

- When loading a BD disc with usage restrictions placed by a BD recorder, the password input screen appears. Then, input your password. If you input a wrong password three times, the disc tray will open. Close the disc tray, and then input a correct password.
- If the Disc Navigator screen is not displayed, press **DISC NAVIGATOR/TOP MENU**.

2 Press **↑/↓/←/→** to select the desired title, then press **ENTER**.

- When seven or more titles are displayed, switch pages by pressing **PAGE +/-**. The same operation can be performed by pressing **◀◀/◀|/▶|/▶▶**.
- Playback of the selected title will begin. You can playback by pressing **▶ PLAY** instead of pressing **ENTER**.

3 Press **■ STOP** to stop playback.

NOTE

- The Disc Navigator screen also can be displayed by pressing **DISC NAVIGATOR/TOP MENU** when playback is stopped or by pressing **ENTER** after choosing "Disc Navigator" in HOME MENU when playback is stopped.

Switching the disc navigator display

- The Disc Navigator can be displayed in two types, Thumbnail and Title Name.
- Each time you press **RED**, the screen changes between Thumbnail and Title Name.

Thumbnail

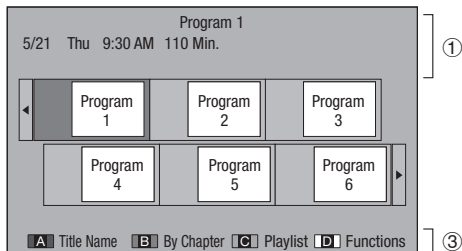

Title Name

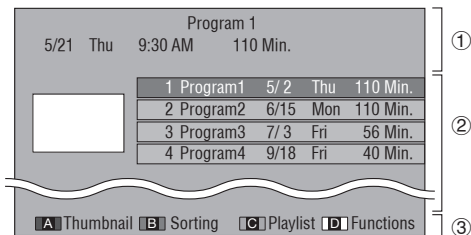

- ① Information of selected title
- ② Title Name
Recording Date
Recording Duration

③ Caption for **RED, GREEN, BLUE, YELLOW**

- When seven or more titles are displayed, switch pages by pressing **PAGE +/-**. The same operation can be performed by pressing **◀◀/◀|/▶|/▶▶**.

NOTE

- The recording date is the date stored for the recorded title, and depending on the device used for recording may differ from the actual date the recording (copy) was made.

Playback

Playback by selecting a chapter

- 1 Press **GREEN** while the Thumbnail screen is displayed.
 - The chapter screen is displayed.

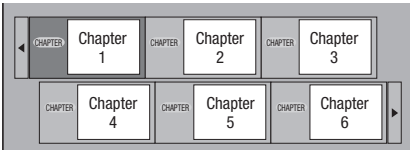

- When seven or more chapters are displayed, switch pages by pressing **PAGE +/-**. The same operation can be performed by pressing **◀◀/◀/▶/▶▶** or **▶▶▶/▶▶/▶/▶▶▶**.
 - To return to the Thumbnail screen, press **GREEN**.
- 2 Press **↑/↓/←/→** to select the desired chapter, then press **ENTER**.
 - Playback of the selected chapter will begin.
You can playback by pressing **▶ PLAY** instead of pressing **ENTER**.
 - 3 Press **■ STOP** to stop playback.

Sorting the titles

Each time you press **GREEN**, while the Title Name screen is displayed, the Title Name display changes between displaying the newest title first and the oldest title first.

Playback by selecting a Playlist

- 1 Press **BLUE** while the Thumbnail screen is displayed.
 - The Playlist screen is displayed.

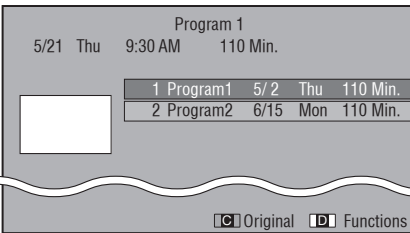

- 2 Press **↑/↓** to select the title, then press **ENTER**.
 - Playback of the selected title will begin.
- 3 Press **■ STOP** to stop playback.

Playing back the title you stopped while being played

- 1 Press **YELLOW** while the Disc Navigator screen is displayed.

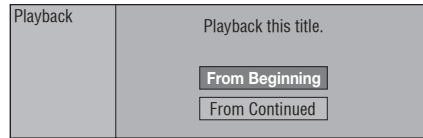

- 2 Select "From Beginning" or "From Continued" using **↑/↓**, then press **ENTER**.
 - Playback of the title will begin.
- 3 Press **■ STOP** to stop playback.

Audio CD Playback

AUDIO CD

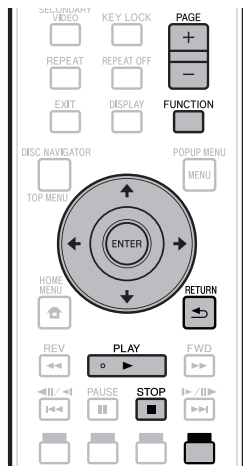

Playback from the beginning

- 1 Load an audio CD.
 - The CD screen is displayed.
(The CD screen is displayed only when a compact disc recorded in the CD-DA format is inserted.)
 - Playback may begin automatically, depending on the disc.

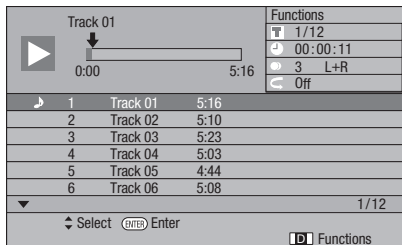

- 2 Press ▶ **PLAY** if playback does not begin automatically or playback is stopped.
- 3 Press ■ **STOP** to stop playback.

Resume playback function

- When ▶ **PLAY** is pressed during playback, the position at which playback stopped is stored in the memory. When ▶ **PLAY** is pressed, playback resumes from the point at which it stopped.
- To playback from the beginning, cancel resume mode by pressing ■ **STOP**, then press ▶ **PLAY**. (This may not work depending on the type of disc. In this case, open the disc tray or enter standby.)

NOTE

- Resume playback may not function depending on the disc.

Playback by selecting a track

- 1 Press ↑/↓ to select the track, then press **ENTER** during playback or when playback is stopped.
 - Playback of the selected track will begin.
 - When seven or more tracks are displayed, switch pages by pressing **PAGE** +/-.

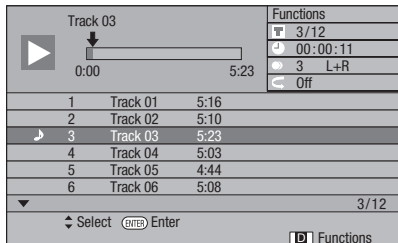

- 2 Press ■ **STOP** to stop playback.

Operation procedure for the "Functions" menu

- 1 Press **YELLOW (Functions)** when the CD screen is displayed.
 - The "Functions" menu is activated.

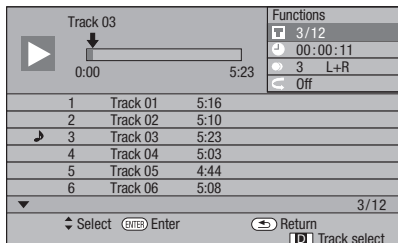

- 2 Press ↑/↓ to select the desired setting, then press **ENTER**.
 - When playback is stopped, only "Track" can be selected.
 - For a description of each setting, see "Functions which can be set" (Page 43).
- 3 Press ↑/↓/←/→ to set, then press **ENTER**.
 - Operations vary depending on the setting. Follow the operation instructions on the screen.
- 4 Press ↵ **RETURN** or **YELLOW** to exit the "Functions" menu.

NOTE

- The displayed items vary depending on the disc.

Playing Audio Files

DVD-RW | DVD-R | CD-R | CD-RW | USB

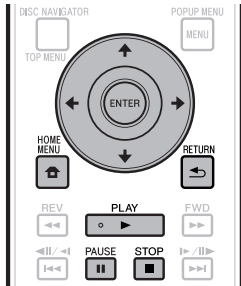

NOTE

- Do not disconnect the USB memory device while it is playing.
- For details on the audio signals that can be played, see "Types of Discs that Can Be Used with This Player" (page 7).
- When USB memory devices are connected to both the USB ports on the player's front and rear panels, only the sound recorded on the device that was connected last is played.

- Load the disc or USB memory device on which the audio is recorded, then press **HOME MENU** to display the HOME MENU.
- Press **↑/↓/←/→** to select "Music" then press **ENTER**.
- Press **←/→** to select "DVD/CD" or "USB", then press **ENTER**.
- Select the file or folder.
 - Use **↑/↓/←/→** to select the file.
 - Use **↑/↓** to select the folder, then press **ENTER**. The files in the folder are displayed.
- Press **ENTER** to start playing the file.
 - When **|| PAUSE** is pressed during playback, playback pauses. When **|| PAUSE** is pressed again or **▶ PLAY** is pressed, playback resumes.

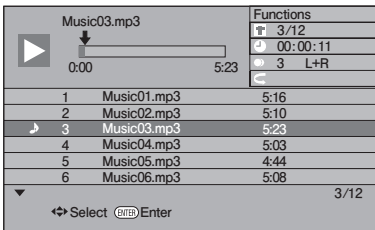

- Press **■ STOP** to stop playback.

Selecting and playing a different file during playback

- Press **↑/↓** to select the file.
- Press **ENTER** to start playing the file.
 - The selected file is played.

Cueing during playback

Press **⏮/⏪/⏩/⏭** or **⏮/⏪/⏩/⏭**.

- When **⏮/⏪/⏩/⏭** is pressed, playback moves to the beginning of the file.
- When **⏮/⏪/⏩/⏭** is pressed, playback moves to the end of the file.

NOTE

- Fast-forwarding and reversing are not possible.
- The repeat function cannot be used.
- The function control cannot be used during playback (page 42).

Playing JPEG files

DVD-RW DVD-R CD-R CD-RW USB

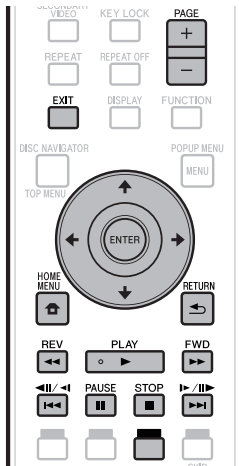

NOTE

- Do not disconnect the USB memory device while it is playing.
- For details on the image files that can be played, see "About playing image files" (page 11).
- During "Normal play", still images are played one by one while during "Slide show", they are automatically replaced one after another.
- When USB memory devices are connected to both the USB ports on the player's front and rear panels, only the image files recorded on the device that was connected last are played.

- 1 Load the disc or USB memory device on which the image files are recorded, then press **HOME MENU** to display the HOME MENU.
- 2 Press **↑/↓/←/→** to select "Photo", then press **ENTER**.
- 3 Press **←/→** to select "DVD/CD" or "USB", then press **ENTER**.
- 4 Select the file or folder.
 - Use **↑/↓/←/→** to select the file.
 - Use **↑/↓** to select the folder, then press **ENTER**. The files in the folder are displayed.

- 5 Use **↑/↓/←/→** to select the folder whose still images are to be played, then press **ENTER**.

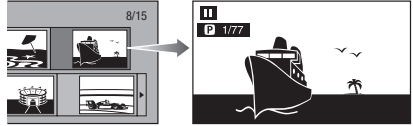

- 6 Press **←/→/◀/▶** or **▶▶/II/||/||** to replace one image with another.
 - The same operation can be performed by pressing **←/→** or **◀◀ REV/▶▶ FWD**.
 - Press **↵ RETURN** if you wish to return to the folder selection screen.
- 7 To stop the still image playback at any time, press **■ STOP**.

Playing back Slide Show

- 1 Load the disc or USB memory device on which the image files are recorded, then press **HOME MENU** to display the HOME MENU.
- 2 Press **↑/↓/←/→** to select "Photo", then press **ENTER**.
- 3 Press **↑/↓** to select "DVD/CD" or "USB", then press **ENTER**.
- 4 Press **↑/↓/←/→** to select the folder, then press **▶ PLAY** to play.
 - A slide show of the images in the selected folder is played.
 - Press **II PAUSE** to pause the slide show. Press **▶ PLAY** to resume playback from where it stopped.
- 5 Press **■ STOP** to stop the play at any time.
 - Press **↵ RETURN** to play a slide show of still images in another folder.

Setting slide show speed/repeat playback

- 1 Press **YELLOW (Slide Show Menu)** during the folder selection screen.
 - The setting screen for “Slide Show Speed”/“Repeat Mode Setting” appears.
- 2 Press **↑/↓** to select “Slide Show Speed”, then press **ENTER**.

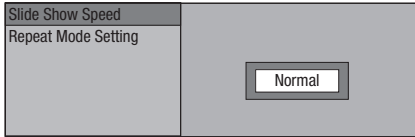

- The slide show speed may be selected from “Fast”, “Normal”, “Slow1” and “Slow2”.

- 3 Press **↑/↓** to select the desired speed, then press **ENTER**.
- 4 Press **↑/↓** to select “Repeat Mode Setting”, then press **ENTER**.

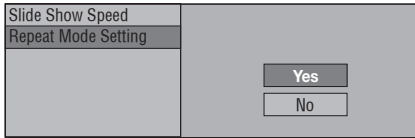

- 5 Press **↑/↓** to select the desired item, then press **ENTER**.
- 6 Press **EXIT** to exit.

Playing YouTube Videos

With this player, you can connect to the Internet and play YouTube videos (MPEG4 AVC H.264).

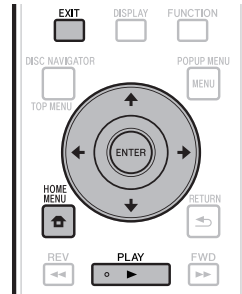

NOTE

- YouTube videos of the following sizes can be played.
 - Standard quality (400 x 226 pixels, 200 kbps)
 - Medium quality (480 x 360 pixels, 512 kbps)
 - High quality (854 x 480 pixels, 900 kbps)
 - HD (720p) (1280 x 720 pixels, 2 Mbps)
 - HD (1080p) (1920 x 1080 pixels, 4 Mbps)
- YouTube videos for mobile phones cannot be played.
- Some YouTube videos cannot be played.
- Depending on the Internet connection environment, it may not be possible to play YouTube videos properly.
- See “Disclaimer for Third Party Content” on page 63 regarding the contents that are played.

- 1 Display the selection screen.

When the wallpaper is displayed, use **←/→** to select the YouTube icon, then press **ENTER**.

 - The selection screen can also be selected by pressing **HOME MENU** then selecting “Home Menu” → “Web Contents” → “YouTube”.
- 2 Press **↑/↓/←/→** to select the YouTube video, then press **ENTER** to play.
- 3 Press **EXIT** to stop playback of the YouTube video.

Playing Netflix Streaming Content

Please check that the most current software is loaded on this player by selecting auto update on the player menu screen (See page 52) or by visiting <http://www.pioneerblu-ray.com> to check for a download of the newest software version.

This function allows you to enjoy Netflix service through the Internet. Netflix is an online DVD and Blu-ray Disc rental service, offering rental-by mail and online streaming to customers.

- To enjoy this function, make a broadband internet connection to both your PC and this player (See page 21), and then set communication settings (See page 48), then perform the following operation.

NOTE

- Netflix service is not available when a proxy server is used for an internet connection.
- As the registration process takes time, we recommend setting "Auto Power Off" to "No" before starting the registration. (See page 46.)
- Video quality of the Netflix contents (SD or HD) depends on the network speed and original bit rate of the Netflix contents.
- For more information on the Netflix Instant Streaming service visit <http://www.netflix.com/help/> or login to your Netflix account and click "Help" at the top of the page.
- The Netflix service cannot be used in any country except for the United States.
- Illustrations are examples and may differ from the actual Netflix screens.
- See "Disclaimer for Third Party Content" on page 63 regarding the contents that are played.
- See page 47 to check Netflix ESN.
- See page 48 to deactivate your Netflix information.

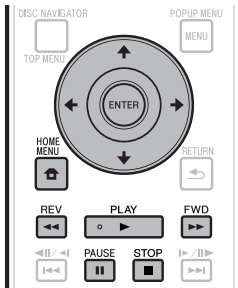

Settings for watching Netflix content on your TV

- Press **HOME MENU** to display the HOME MENU.
 - When the Pioneer logo screen is displayed, the Home Menu can also be displayed by selecting the menu icon, then pressing **ENTER**.
- Press **↑/↓/←/→** to select "Web Content", then press **▶ PLAY** or **ENTER**.
- Press **↑/↓** to select "Netflix", then press **▶ PLAY** or **ENTER**.

- Read the Disclaimer displayed on the screen. If you agree, press **↑** on the last page to select "Agree", then press **ENTER**. (If you do not agree, this service cannot be used.)
- Obtain the Netflix activation code.

If you don't have a Netflix account

- Press **↑/↓** to select "no-start my FREE trial", then press **ENTER**.

The screen of this player shown on the TV

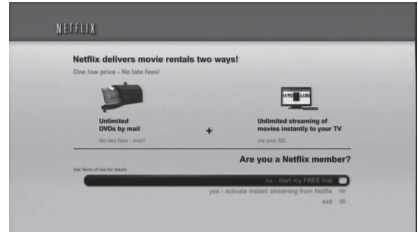

- Subscribe by visiting <http://www.netflix.com/Pioneer> from your PC.
- Press **↑/↓** to select "I'm now a member", then press **ENTER**.

The screen of this player shown on the TV

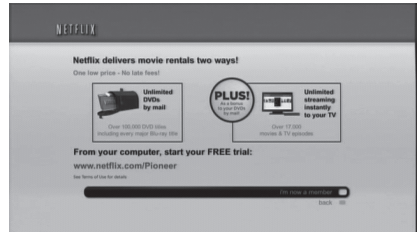

If you have a Netflix account

Press **↑/↓** to select "yes-activate instant streaming from Netflix", then press **ENTER**.

The screen of this player shown on the TV

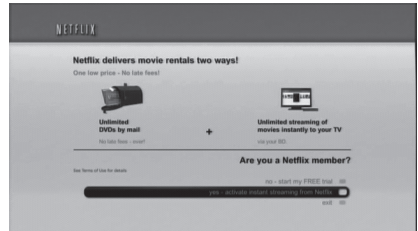

Playback

6 You will see the following window.

- The activation code is displayed.

The screen of this player shown on the TV

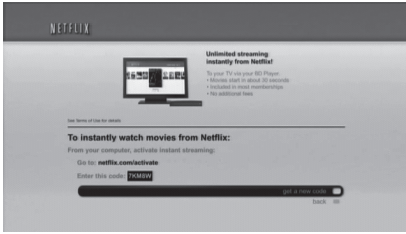

7 Using your PC, visit <http://www.netflix.com/activate>, and then enter the activation code displayed in step 6.

The screen of the PC

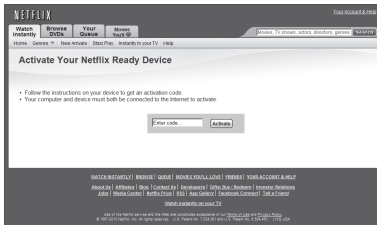

- After a period of time, the player will be activated, and the Empty Instant Queue screen will be displayed on your TV from the player.

Adding content to the Instant Queue

8 To add a movie to the Instant Queue list of this player, select the "Add to Instant" button on Netflix "Watch Instantly" web page using your PC.

- After a period of time, the Instant Queue list registered using your PC will appear on your TV screen.

Playing back content in the Instant Queue on your TV

9 Press **←/→** to select the desired movie, then press **ENTER**.

- Once this function is set and the registration is completed, the next time this service is used Instant Queue list screens such as the following can be displayed directly by pressing **ENTER** after selecting the NETFLIX icon on the Pioneer logo screen.

The screen of this player shown on the TV



10 The movie you selected is displayed.

- To return to the step 9, press **↑**.

Press **↑/↓** to select "play", then press **ENTER** or **▶ PLAY** to start playback.

The screen of this player shown on the TV

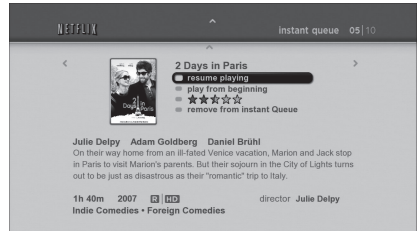

The screen of this player shown on the TV

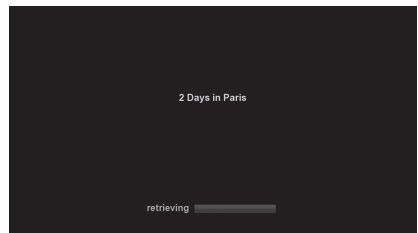

- After a period of time, playback of the movie begins.

11 To pause the playback at any time, press **II PAUSE**.

- Press **II PAUSE** or **▶ PLAY** to return to playback.

12 To stop the playback or go to step 10, press **↑** or **■ STOP**.

Fast Forward/Reverse

The Fast Forward/Reverse function is enabled when **◀◀ REV** or **▶▶ FWD** is pressed during playback.

Playback Functions

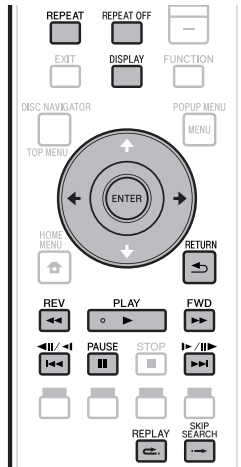

NOTE

- Some operations in the following playback functions cannot be performed depending on the specifications of the disc.

Fast Forward/Reverse (Search)

Fast Forward/Reverse functions when ◀◀ **REV** or ▶▶ **FWD** is pressed during playback.

Example: When ▶▶ **FWD** is pressed

- The search speed will change each time you press the button.
- It is not possible to fast-forward or reverse to adjacent titles. When the beginning or end of the title is reached, fast-forwarding/reversing is canceled and normal playback resumes.
- Subtitles are not displayed when fast-forwarding/reversing BD-/DVD-Video discs.

Skipping to the Next or the Start of the Current Chapter (Track)

Skipping (to the beginning of a chapter or track) functions when ◀◀/◀||/◀| or ▶▶/||▶▶/▶| is pressed during playback.

Pause

Pause functions when || **PAUSE** is pressed during playback.

Frame Advance Playback

Frame Advance Playback functions when ▶▶||/||▶▶/▶| is pressed during Pause.

NOTE

- Frame advance playback is not possible with audio CDs.
- Frame Advance Playback may not function properly with discs other than DVD-RW (VR format).
- Some BD/DVD Video discs are not compatible with Frame Advance Playback.
- Frame Reverse Playback can be performed for DVD discs by pressing ◀◀/◀||/◀| during pause (Frame Reverse Playback cannot be performed for BD video discs).

Slow Playback

Slow Playback functions when ◀◀/◀||/◀| or ▶▶/||▶▶/▶| is pressed for more than 2 seconds during pause.

- Press ▶ **PLAY** to return to normal playback.
- Slow playback onto adjacent titles is not possible. When the beginning or end of the title is reached, slow playback is canceled and normal playback resumes.

NOTE

- This doesn't work for audio CDs.
- Reverse Slow Playback cannot be performed for BD video and DVD discs in AVCHD format.

Skip Search

Playback skips 30 seconds ahead when → **SKIP SEARCH** is pressed during playback.

Replay

Playback jumps back 10 seconds when ⇐ **REPLAY** is pressed during playback.

Repeat Playback of a Title or Chapter (Repeat Playback)

- 1 Play back the title or chapter you want to repeat.
- 2 Press **REPEAT**.
- 3 Press ↑/↓ to select the type of Repeat Playback.
 - Playback Title: Repeats the title currently being played back.
 - Playback Chapter: Repeats the chapter currently being played back.
 - Scene Selection: Repeats the specified scene of title or chapter.

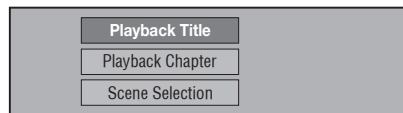

- Press ↵ **RETURN** to cancel without setting the type of Repeat Playback.
- For Audio CD, you can select "Playing Disc", "Playing Track" and "Specify The Part" as Repeat Playback options.

Playback Functions

4 Press **ENTER**.

Example: Repeat playback of a title

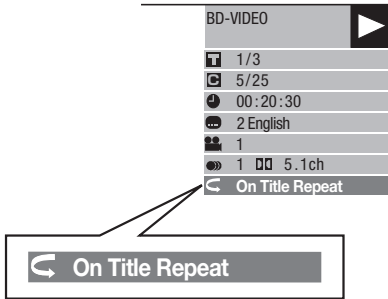

5 Press **REPEAT OFF** or **REPEAT** to return to normal playback.

Partial Repeat Playback (Repeat Playback of a Specified Part)

DVD VIDEO DVD-RW DVD-R

AUDIO CD

1 Press **REPEAT** during playback.

2 Press **↑/↓** to select "Scene Selection", then press **ENTER**.

- "Set Start Point" displays.

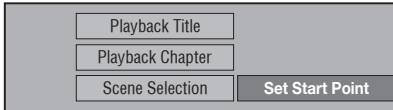

3 Press **ENTER** at the scene where you want to set the start point.

- "Set End Point" displays.

4 Press **ENTER** at the scene where you want to set the end point.

- You can press **▶▶ FWD** to fast forward to the scene where you want to set the end point. When you reach the desired scene, simply press **▶ PLAY** and then **ENTER** to set the end point.
- To cancel Repeat Playback, press **REPEAT OFF** or **REPEAT**.

NOTE

- Press **▶▶/||▶/▶**, the Repeat Playback is cancelled and the next chapter (track) being play back.
- Press **◀◀/◀||/◀** once, the Repeat Playback is cancelled and the player returns to the start of current chapter (track).
- If you press **◀◀/◀||/◀** again (within about 5 seconds) the player will skip to the beginning of the previous chapter (track).
- For Partial Repeat Playback, set the start and end points within the same title.
- Repeat Playback may be forbidden depending on the disc.
- During BD video, the same scene cannot be played repeatedly.
- Partial Repeat Playback may not work in multi-angle scenes.
- If you press **DISPLAY**, you can confirm the Repeat Playback status (except for Audio CDs).

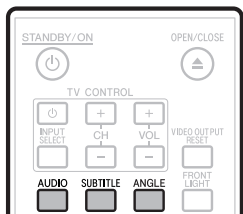

Switching the Audio Mode

Press **AUDIO**.

The displayed content differs from disc to disc.

BD VIDEO | **DVD VIDEO**

The audio track currently being played back will be displayed.

When multiple audio tracks are recorded on the disc, the audio track switches each time **AUDIO** is pressed.

DVD-RW | **DVD-R** | **BD-RE** | **BD-R**

The mode switches as shown below each time **AUDIO** is pressed.

In the event bilingual (multiplex) broadcasts are recorded:

- The display will show "MAIN", "SUB" or "MAIN SUB"

When a recorded broadcast with stereo or monaural audio is played back:

- "Stereo" is displayed. (Audio cannot be switched.)

NOTE

- When you play a program recorded in stereo or monaural, and if you are listening to the Bitstream sound via the digital output jack, you cannot select the audio channel. Set "Audio Out" to "PCM" (Page 46), or if you want to change the audio channel, listen via the analog output jacks.
- Settings for audio can be changed also in Function Control Screen (Page 42).
- Some discs allow changing of the audio channel via a menu. For details, see the manual for the disc.
- The display for audio automatically disappears after 5 seconds.

Switching Subtitles

If subtitles are provided in multiple languages, you can switch between them.

Press **SUBTITLE** during playback.

- The display indicates the subtitle number currently being played back, and the subtitles appear.
- Each time **SUBTITLE** is pressed, the subtitles change.
- "-" is displayed if a disc has no subtitles.
- You can also select "Off".

NOTE

- Settings for subtitles can be changed also in Function Control Screen (Page 42).
- Some discs allow changing of the subtitles channel via a menu. For details, see the manual for the disc.
- The display for subtitles automatically disappears after 5 seconds.

Switching the Angle

If multiple angles are recorded, you can switch between them.

1 Press **ANGLE** during playback.

- The display indicates the angle number currently being played back. Each time you press **ANGLE**, the angle switches.
- "-" is displayed if a disc is recorded with only one angle.



To return to the previous angle, press **ANGLE** to cycle through the angles until you return to the original angle.

Displaying the Angle Mark

You can change settings so that Angle Mark appears in the right bottom part of the screen when multiple angles are recorded. (The Angle Mark is displayed for BD/DVD video.) The settings can be changed in "Settings" - "Playback Setting" - "Angle Mark Display" (Page 47).

NOTE

- Settings for angles can be changed also in Function Control Screen (Page 42).
- Some discs allow changing of the angles channel via a menu. For details, see the manual for the disc.
- The display for angles automatically disappears after 5 seconds.

Settings During Playback

Function Control

This allows you to adjust various settings at once, like subtitles, audio and angle settings and the title selection for Direct Playback. The operations are the same for BD and DVD.

Function control screen

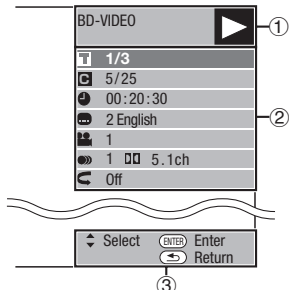

① Playback status display

Shows the operation status and the disc type.

② Setting items

Selects a title (or track) or chapter for playback, or performs subtitles, audio and angle settings.

- Title/Track Number (Direct Title/Track Skip)
- Chapter Number (Direct Chapter Skip)
- Playback Elapsed Time (Direct Time Skip)
- Subtitle Language
- Angle Number
- Audio
- Repeat

③ Operation guide display

Provides help on remote control button operations.

Function control operation procedure

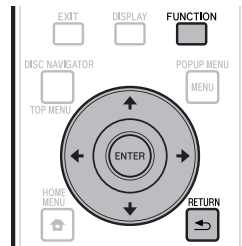

- 1 Press **FUNCTION** during playback.
 - The Function Control screen is displayed on the TV.
- 2 Press **↑/↓** to select the desired setting, then press **ENTER**.
 - For a description of each setting, see "Functions which can be set" (Page 43).

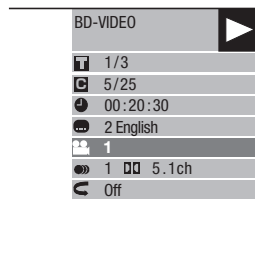

- 3 Press **↑/↓/←/→** to set, then press **ENTER**.
 - Operations vary depending on the setting. Follow the operation instructions on the screen.
- 4 Press **↵RETURN** or **FUNCTION** to close the Function Control screen.

NOTE

- If "--" is displayed for an option like title number or subtitles, the disc has no titles or subtitles which can be selected.
- The displayed items vary depending on the disc.
- If you access the Function Control screen, it may be impossible to operate the BD/DVD video playback. In cases like this, close the Function Control screen.

Settings During Playback

Functions which can be set

Title/Track Number (Direct Title/Track Skip)

- Shows the title number being played back (or track number when playing back an audio CD). You can skip to the start of the title (or track).
- To skip to the start of a selected title (or track), press the number buttons (0 to 9) to enter the title (or track) number when this option is highlighted.

Chapter Number (Direct Chapter Skip)

- Shows the chapter number being played back. You can skip to the start of the chapter.
- To skip to the start of a selected chapter, press the number buttons (0 to 9) to enter the chapter number when this option is highlighted.

Playback Elapsed Time (Direct Time Skip)

- Shows the time elapsed from the beginning of the current disc title (or track). This lets you skip to a specific time.
- Press \leftarrow/\rightarrow to select the Hour, Minute or Second, then press \uparrow/\downarrow or the number buttons (0 to 9) to set the time. Press **ENTER** to start playback at the set time.

NOTE

- **ENTER**: Enters the input number.
- **CLEAR**: Clears the input number.

Subtitle Language

- Shows the currently selected subtitle language. If subtitles are provided in other languages, you can switch to your preferred language.

Angle Number

- Shows the currently selected angle number. If the video is recorded with multiple angles, you can switch the angle.

Audio

- Shows the currently selected type of audio. You can select the desired type of audio.

Repeat

- The current Title (or Chapter) or partial segments can be repeatedly played back. Repeat Playback is also possible with **REPEAT** on the remote control.

NOTE

- These functions may not work with all discs.

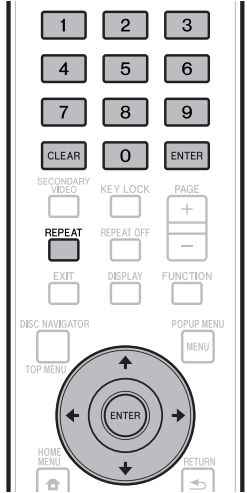

Settings

Common Operations

The "Menu" enables various audio/visual settings and adjustments on the functions using the remote control unit. You need to call up the OSD to perform settings for this player. The following is the explanation for the basic operations of the "Menu".

Example: Setting "Front Panel Display/LED"

1 Display the Menu screen

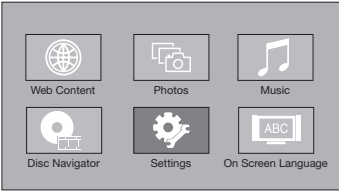

Press **HOME MENU** to display the HOME MENU screen.
Press **↑/↓/←/→** to select "Settings", then press **ENTER**.
When the wallpaper is displayed, the home menu can also be displayed by selecting the menu icon (🏠) with **←/→** then pressing **ENTER**.

2 Select a menu item

Press **↑/↓** to select "Front Panel Display/LED", then press **ENTER**.

| |
|--------------------------------|
| Audio Video Settings |
| Quick Start |
| Auto Power Off |
| Control |
| Playback Setting |
| Communication Setup |
| Front Panel Display/LED |
| Version |
| USB Memory Management |
| Software Update |
| System Reset |

3 Select the next item

Press **←/→** to select the desired item, then press **ENTER**.

On
Off

Press **↩** **RETURN** to return to the previous "Menu" page.

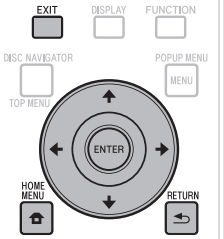

4 Exit the Menu screen

Press **HOME MENU** or **EXIT** to exit.

Basic Operation for Playback Setting

Example: Setting "Parental Control" under "Playback Setting"

- 1** Press **HOME MENU** to display the HOME MENU screen.
- 2** Press **↑/↓/←/→** to select "Settings", then press **ENTER**.
- 3** Press **↑/↓** to select "Playback Setting", then press **ENTER**.
- 4** Press **↑/↓** to select "Parental Control", then press **ENTER**.
 - When you operate this Player for the first time, the password setting screen will be displayed. See "When setting the password for the first time" below.
- 5** Press the number buttons (0 to 9) to enter your 4-digit password.
 - You cannot move to the next setting screen until you can input the correct password.

Enter 4-digit password

When setting the password for the first time

- 1** To set the password for the first time, press **↑/↓** to select "Yes" to enter the password setting menu, then press **ENTER**.
- 2** Press the number buttons (0 to 9) to enter a 4-digit number for the password, then the same 4-digit number for confirmation.
- 3** Press **ENTER** to complete the password setting procedure and move to the next setting screen.
- 6** Press **←/→** to select the parental control level for DVD-VIDEO, BD-ROM, and then select the country code. Press **ENTER** after making each selection.

| | |
|---|--|
| Parental Control Disc Language Angle Mark Display Password Setting BD Internet Access | Set parental control level for DVD-VIDEO. <div style="text-align: center; margin: 5px 0;"> ← Level 3 → </div> Set parental control level for BD-ROM. <div style="text-align: center; margin: 5px 0;"> <input style="width: 40px; height: 20px; border: 1px solid gray;" type="text" value="0"/> </div> Set the country code. <div style="text-align: center; margin: 5px 0;"> <input style="width: 40px; height: 20px; border: 1px solid gray;" type="text" value="USA"/> </div> |
|---|--|

- 7** Press **HOME MENU** or **EXIT** to exit.

Settings

NOTE

- Characters in **bold** type are the default settings at time of purchase.

Audio Video Settings

TV Aspect Ratio

You can set the screen aspect ratio of the connected TV, and adjust the video output. If you switch your TV (i.e. because you have bought a new one) and the screen aspect ratio of the connected TV changes, you will have to change the "TV Aspect Ratio" setting.

Item

- Wide 16:9:** Select this when connecting to a TV with a 16:9 screen aspect ratio.
Normal 4:3: Select this when connecting to a TV with a 4:3 screen aspect ratio.

<When selecting Normal 4:3>

Item

- Letter Box:** If you connect to a TV with a screen aspect ratio of 4:3 and playback a DVD with 16:9 video, the video will be played back with black bands at the top and bottom while maintaining the 16:9 ratio.
Pan Scan: If you connect to a TV with a screen aspect ratio of 4:3 and playback a DVD with 16:9 video, the video will be played back with the left and right sides of the image cut off to display in 4:3 screen aspect ratio. (This function works if the disc is labelled for 4:3PS.)

Component Video Out

This sets the resolution of the component video output. Some TV are not fully compatible with the Blu-ray disc player, which may cause the image distortion. In this case, press **VIDEO OUTPUT RESET** on the remote control for five seconds. "Component Video Out" will be reset to "480i" (factory preset value).

Item

1080i, 720p, 480p, **480i**

HDMI Video Out

This sets the resolution of the HDMI video output. Some TV are not fully compatible with the Blu-ray disc player, which may cause the image distortion. In this case, press **VIDEO OUTPUT RESET** on the remote control for five seconds. "HDMI Video Out" will be reset to "Auto" (factory preset value).

Item

Auto, 1080p, 1080i, 720p, 480p

NOTE

- When the BD player is connected to a 1080p 24 Hz compatible TV and the "HDMI Video Out" is set to "Auto", 1080p 24 Hz will automatically be displayed when compatible discs are played back. At 1080p 24 Hz/1080p 60 Hz, there is no output from the COMPONENT VIDEO OUTPUT jacks and VIDEO OUTPUT jack.

Video Out Select

This function allows you to select the priority video output when you connect video equipment such as a TV to both the HDMI OUT terminal and the COMPONENT VIDEO OUTPUT jacks.

Item

HDMI, Component

- When the priority video output is selected, video is output from the other video terminal with the resolution of the selected video output.
- There is no output from the COMPONENT VIDEO OUTPUT jacks and VIDEO OUTPUT jack when video is output at 1080p resolution and the priority video output is selected to "HDMI".
- If the video equipment connected to each of the terminals is not compatible with the resolution of the priority video output, abnormalities in images on the screen may appear.

Secondary Audio

This toggles the clicking sound on the menu and audio with secondary video in picture in picture mode for BD-Video.

- **Select "Off" when enjoying the high quality sounds of BD-Video.** ("Bitstream" can be selected with "HDMI Output".)

Item

On^{*1}, Off

*1: When set to "On"

- Audio in 6.1ch or greater format will be output as 5.1ch audio.
- "HDMI Output" is set on "PCM".

Settings

Audio Out

You can set the audio output when connecting to SURROUND equipment.

- 1 This sets the audio output connected to SURROUND equipment.

Item

- HDMI Output:** Select this when you connect using HDMI OUT terminal.
- Digital Output: Select this when you connect using DIGITAL OUT OPTICAL terminal.
- 2ch Audio Output: Select this when you do not use SURROUND sound equipment.

- 2 You can set the audio output mode for each output terminal.

- ① This sets the audio output mode for HDMI OUT terminal when selecting "HDMI Output".

NOTE

- When the secondary audio is set to "On", PCM is automatically selected as the audio output mode.
- Upon purchase, "Secondary Audio" is set to "On", so "HDMI Output" is fixed to "PCM".

Item

- Bitstream:**
- Select this when connecting to HDMI equipment with a built-in decoder for DOLBY DIGITAL, etc.
 - Setting to Bitstream will output each audio signal by Bitstream.
- PCM (Surround):
- Select this when connecting to multi-channel HDMI equipment.
 - Setting to PCM (Surround) will output by LINEAR PCM by decoding audio signals recorded in each audio output mode such as DOLBY DIGITAL, DTS.

- ② This sets the audio output mode for DIGITAL OUT OPTICAL terminal when selecting "Digital Output".

Item

- Bitstream:
- Select this when connecting to SURROUND equipment with a built-in decoder for DOLBY DIGITAL, etc.
 - Setting to Bitstream will output each audio signal by Bitstream.
- PCM:**
- Select this when connecting to 2 channel stereo audio equipment.
 - Setting to PCM will output by converting each audio signal into PCM 2 channel audio signal.

NOTE

- See page 55 for information on output of next generation audio formats.

Dynamic Range Control

This lets you adjust the range between the loudest and softest sounds (dynamic range) for playback at average volume. Use this when it is hard to hear dialog.

Item

- Normal:** The same audio output range is played as the original recorded audio output range.
- Shift*:** When Dolby Digital audio is played back, the dynamic range of the audio is adjusted so that the dialog portion can be heard easily. (If the audio sounds abnormal, set to "Normal".)
- Auto:** When you play back audio in the Dolby TrueHD format, the dynamic range is automatically adjusted.

*: Lower the audio volume before setting. If you do not do so, the speakers may emit a loud sound or excessive output may be applied to the speakers.

Quick Start

This turns the Quick Start function on and off.

When the Quick Start function is on:

- The startup time of the Player is reduced.
- However, the standby power consumption when the power is off will increase (about 7 W).

When the Quick Start function is off:

- The player will enter the low power consumption mode when in standby condition.

Item

Yes, No

NOTE

- When "Quick Start" is set to "Yes", the Player requires some time to turn off each time.

Auto Power Off

This sets the Player so that power is automatically shut off if playback is stopped for about 10 minutes.

Item

Yes, No

Control

This sets the Player to be controlled from the Flat Panel TV via the HDMI cable.

Item

- Yes:** Select this to operate this player with the remote control unit of a Flat Panel TV connected by cable. This also turns on the PQLS function.
- No:** Select this when you do not want to use the control function.

NOTE

- For details, refer to "About control function with HDMI" on page 26.

Playback Setting

Parental Control

This lets you set the Parental Control depending on the disc content. The available Parental Control Levels are shown below.

The 4-digit password number needs to be entered before the Parental Control Levels and the Country Code are set. The Parental Control Levels and the Country Code cannot be set if a password has not been created or the password is not entered.

DVD-Video setting items

| Setting item | Description of setting |
|--------------|---|
| 1 | Discs for children can be played. Adult and general audience discs (including R-rated discs) cannot be played. |
| 2-3 | General audience discs (excluding R-rated discs) and discs for children can be played. Adult and restricted viewing (R-rated) discs cannot be played. |
| 4-7 | General audience discs (including R-rated discs) and discs for children can be played. Adult discs cannot be played. |
| 8 | All discs can be played without restriction. |
| Off | Parental control is turned off. |

BD-Video setting items

| Setting item | Description of setting |
|-----------------|---|
| No Limit | All BD-video can be played. |
| 0-99 year(s) | Prohibits play of BD-video with corresponding ratings recorded on them. |

Item (Country code)

Sets the country code. Refer to the Country Code List (page 55) because the ratings differ according to the country.

NOTE

- Refer to "Basic Operation for Playback Setting" on page 44 for details.

Disc Language (Disc Priority Language)

This lets you select the language for subtitles, audio and menus displayed on the screen.

Item (Subtitle)

Refer to the Language List. (Page 55)

Item (Audio)

Refer to the Language List. (Page 55)

Item (Menu)

Refer to the Language List and Language Code List. (Page 55)

Angle Mark Display

This lets you turn the Angle Mark Display on or off when BD/DVD video recorded with multiple angles is played back. (The Angle Mark is displayed in the lower right screen.)

Item

Yes, No

Password Setting

This sets the password for setting or changing the Parental Control Level.

Item

Yes: Enter the 4-digit number.

No

NOTE

- When you forget the password, you can reset the current password using "System Reset" under "Settings". (See page 48.)
- You can also set the new password if desired.

BD Internet Access

This allows you to set access restriction to BD-LIVE contents.

| Setting item | Description of setting |
|--------------|--|
| Permit | Allow all BD-LIVE discs. |
| Limit | Allow only discs with owner certification. |
| Prohibit | Prohibit all BD-LIVE discs. |

NOTE

- The available functions differ depending on the disc.
- Regarding playback method of BD-LIVE contents, etc., perform the operations in accordance with the instructions in the BD disc manual.
- To enjoy BD-LIVE functions, perform the broadband internet connection (page 21) and communication settings (pages 48 to 50).

Front Panel Display/LED

If you feel that the indicators on the Player are too bright when watching movies, you can turn them off except for the FL OFF indicator.

Item

On, Off

Version

When you select "Version", the system software version and Netflix ESN are displayed. Please refer to our website for information regarding the system software updates.

<http://www.pioneerblu-ray.com>

System Reset

You can reset all settings to the factory presets.

Item

Reset, **Not Reset**

Netflix Deactivate

When you select "Netflix Deactivation", you can deactivate your Netflix information on the player by selecting "Yes".

Communication Setup

By connecting to the Internet, you can enjoy BD-LIVE functions, YouTube videos and text information using the RSS reader function, as well as update this player's software. This section describes the procedure for making network settings. You can connect to the Internet either by using a LAN cable or by connecting a USB Wireless LAN Adaptor to one of the USB ports.

NOTE

- Check that LAN cable or USB Wireless LAN Adaptor is properly connected (page 21).
- When USB Wireless LAN Adaptors are connected to both the USB ports on the player's front and rear panels, the USB Wireless LAN Adaptor last connected is used.
- Check the following information about the wireless LAN access point beforehand:
 - Type of encryption and encryption key
 - SSID (network name)
- For manually performing the setting, the following information of the connected router or modem is required. Confirm the information prior to the setting.
 - IP address, netmask, gateway, DNS IP address
- If specified by the provider, check the IP address and proxy server settings beforehand.

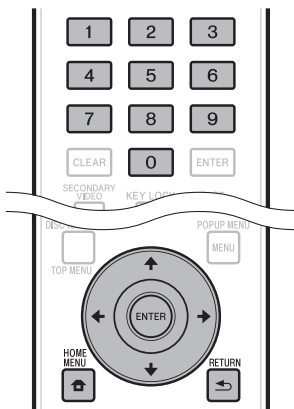

Selecting the connection method

- 1 Press **HOME MENU** to display the HOME MENU screen.
- 2 Press **↑/↓/←/→** to select "Settings", then press **ENTER**.
- 3 Press **↑/↓** to select "Communication Setup", then press **ENTER**.
- 4 Press **↑/↓** to select "Cable/Wireless Select", then press **ENTER**.
- 5 Press **↑/↓** to select the connection type, then press **ENTER**.
 - Cable: Select this to connect to the network using a LAN cable.
 - Wireless: Select this to connect to the network using a USB Wireless LAN Adaptor.

Changing the communications settings

- 1 Press **HOME MENU** to display the HOME MENU screen.
- 2 Press **↑/↓/←/→** to select "Settings", then press **ENTER**.
- 3 Press **↑/↓** to select "Communication Setup", then press **ENTER**.
- 4 Press **↑/↓** to select the connection method you want to set, then press **ENTER**.
 - Ethernet Setup(Cable): Change the settings for connecting to the network using a LAN cable.
 - Ethernet Setup(Wireless): Change the settings for connecting to the network using a USB Wireless LAN Adaptor.
- 5 Press **↑/↓** to select "Change", then press **ENTER**.

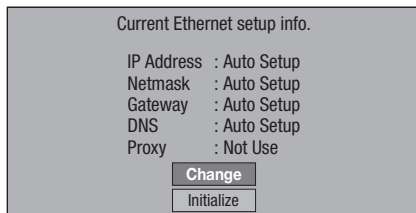

- For initializing the current setting, select "Initialize", then press **ENTER**.
 - When "Ethernet Setup(Cable)" was selected at step 4, proceed to step 10.
- 6 Press **↑/↓** to select the access point, then press **ENTER**.
 - 7 Press **↑/↓** to set the type of encryption, then press **ENTER**.
 - When "OPEN" is selected, proceed to step 9.
 - When "WEP", "WPA" or "WPA2" is selected, input the encryption key. Select "security key", then press **ENTER**. For instructions on inputting characters, see page 50.
 - 8 Press **←/→** to select "Next", then press **ENTER**.
 - 9 Press **ENTER** to test the connection.

10 For setting the IP address, press **←/→** to select “Yes” or “No”, then press **ENTER**.

- If selecting “Yes”: The IP address is automatically obtained.
- If selecting “No”: The IP address, netmask, gateway and primary and secondary DNS IP addresses are manually entered using the screen for inputting characters. (See page 50.)

11 Press **←/→** to select “Next”, then press **ENTER**.

12 For setting the proxy server, press **←/→** to select “Yes” or “No”, then press **ENTER**.

- If selecting “Yes”: The IP address or proxy server name and port number for the proxy server specified from your internet service provider are entered using the screen for inputting characters. (See page 50.)
- If selecting “No”: Go to the next step.

13 Press **↑/↓** to select “Next”, then press **ENTER**.

- If “Ethernet Setup(Wireless)” was selected at step 4, proceed to step 17.

14 For setting the Ethernet connections speeds, press **←/→** to select “Yes” or “No”, then press **ENTER**.

- Normally select “No”, then press **ENTER**. Proceed to step 17
- When the Ethernet connection speeds can be set, select “Yes” then press **ENTER**.

15 Press **↑/↓** to select the Ethernet connection speeds, then press **ENTER**.

- As automatic detection is made (factory preset mode), this setting is not normally necessary. If a situation occurs in which the Ethernet connection fails, etc., change the setting and confirm if the Ethernet connection successfully works. When the connection speed is set, select “Next”, then press **ENTER**.

16 Press **↑/↓** to select “Next”, then press **ENTER**.

17 For testing the connection to the internet, after confirming the settings, press **←/→** to select “Test”, then press **ENTER**.

- “Test” is available only when setting to obtain the IP address automatically. “Test” cannot be selected if the IP address has not been obtained automatically.

- As a result of the test, if the internet connection fails, enter the setup values manually.

18 Press **←/→** to select “Complete”, then press **ENTER**.

The operation procedure for inputting characters manually

Numeric characters such as IP address can be entered on the input screen using the number buttons (0 to 9) or **←/→** and **ENTER** on the remote control.

| | | | | | | | |
|------------|-----|---|--|---|--|---|--|
| IP Address | 123 | . | | . | | . | |
| Netmask | | . | | . | | . | |
| Gateway | | . | | . | | . | |

- 1 Press **ENTER** at the boxes in which characters are to be entered, and the input screen will appear.

Selected by pressing **↑/↓**

Selected by pressing **←/→**

- 2 Press **↑/↓** to select the desired input mode.
- 3 Press the number buttons (0 to 9) or **←/→** to select a number/character, then press **ENTER**.

- 4 Repeat the step 3 to display all of the desired characters/numbers in the input field.

Example: The screen for inputting numeric characters

NOTE

- Press **↵ RETURN** (Del.Char.) to delete a number/character you have input.
- To change a number/character you have input, press **GREEN (Left)** or **BLUE (Right)** to select the number/character you want to change, and press **↵ RETURN** (Del.Char.). Then, press **←/→** to select a new number/character you want to input, and press **ENTER**.

- 5 Press **YELLOW (Complete)** to fix the numbers which have been input.

| | | | | | | | |
|------------|-----|---|--|---|--|---|--|
| IP Address | 123 | . | | . | | . | |
| Netmask | | . | | . | | . | |
| Gateway | | . | | . | | . | |

- 6 Repeat step 1 to 5 to finish inputting all the required characters.

Input character list

| | | | | | |
|---------|--------|---------------------|-------|----------|-----------|
| Numeric | | 1 2 3 4 5 6 7 8 9 0 | | | |
| Edit | Cancel | Left | Right | Complete | Del.Char. |

* The same operation as **RED, GREEN, BLUE, YELLOW** and **↵ RETURN** can be performed by selecting each of the items and pressing **ENTER**.
 "Del.Char." stands for deleting characters.

USB Memory Management

The following instructions explain how to delete data downloaded from BD-LIVE and recorded on the USB memory device.

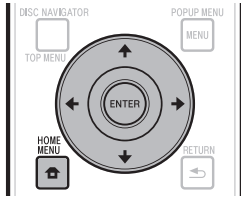

Before using the USB memory device

CAUTION:

- Do not remove the USB memory device or unplug the AC cord while the operations for “USB Memory Management ” or “Software Update” are being performed.
- Do not use a USB extension cable to connect a USB memory device to one of the player’s USB ports. Using a USB extension cable may prevent the player from performing correctly.

NOTE:

- Operation of USB memory devices is not guaranteed.
- The player supports USB memory devices formatted in FAT32/16. When formatting a USB memory device on your computer, do so with the settings below.
File system: FAT32
Allocation unit size: Default allocation size

- 1 Connect the USB memory device.
 - Connect the USB memory device to the USB port on the player’s front or rear panel.
 - If USB memory devices are connected to both the USB ports on the player’s front and rear panels, the data is only deleted on the USB memory device that was connected first.
- 2 Press **HOME MENU** to display the HOME MENU screen.
- 3 Press **↑/↓/←/→** to select “Settings”, then press **ENTER**.
- 4 Press **↑/↓** to select “USB Memory Management”, then press **ENTER**.
 - “No USB Memory” appears when no USB memory is inserted.
- 5 Press **↑/↓**, select “Erase” or “Format”, then press **ENTER**.
Erase: Deletes only BD-VIDEO data contents.
Format: Deletes all contents.
 - To delete only an update file after updating the software, do so on your computer.

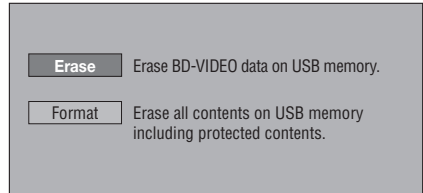

- NOTE**
- Data which has been saved to the player’s internal memory (game score, etc.) will also be deleted.

- 6 Press **↑/↓**, select “Yes”, and press **ENTER**.

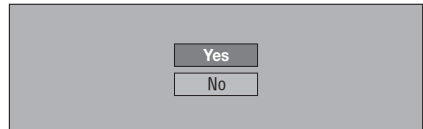

- The deleting screen is displayed. Once deleting is completed, the screen below appears.

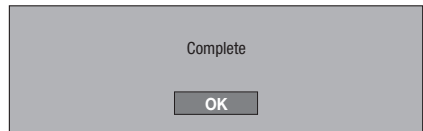

- 7 Press **ENTER**.

Software Update

The software can be updated in one of the ways described below.

- Updating automatically using the network
- Updating manually using the network
- Updating manually using a USB memory device

The settings below must be made in advance to update the software using the network.

Product information on this player is provided on the Pioneer website. Check this website for update and service information on your Blu-ray disc player.

<http://www.pioneerblu-ray.com>

NOTE

- Check that the LAN cable, USB Wireless LAN Adaptor or USB memory device is properly connected (page 21).
- Properly set the "Communication Setup" (page 48).
- Depending on the network connection conditions and other factors, some time may be required to download the update file.

CAUTION

- Do not disconnect the LAN cable, USB Wireless LAN Adaptor or USB memory device or unplug the power cord while the update file is being downloaded or the software is being updated.
- Do not perform other operations while the software is being updated. Also note that updating cannot be canceled once it is started.
- If you have turned off the front panel display, use **FRONT LIGHT** to turn it on. When updating the software with the front panel display turned off, do not unplug the power cord until the FL OFF indicator turns off.

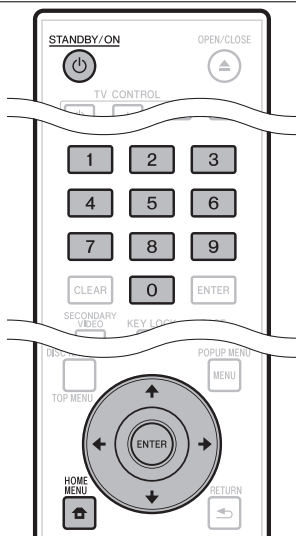

Updating automatically using the network

When the player's power is turned on, the player automatically connects to the network and updates the software when new software is available.

Setting

- 1 Press **HOME MENU** to display the HOME MENU.
- 2 Press **↑/↓/←/→** to select "Settings", then press **ENTER**.
- 3 Press **↑/↓** to select "Software Update", then press **ENTER**.
- 4 Press **↑/↓** to select "Auto Update Setting", then press **ENTER**.
- 5 Press **↑/↓** to select "Yes", then press **ENTER**.
 - The player automatically connects to the network each time the power is turned on.

Updating

- 1 Press **⏻ STANDBY/ON** to turn the power on.
 - The player automatically connects to the network. "Accessing" flashes on the screen. When new software is detected, the player's current software version and the new software version are displayed.
 - The automatic connection to the network is not performed if a disc is already loaded in the player.
 - If the software has already been updated to the latest version, nothing is displayed on the screen.
- 2 Press **↑/↓** to select "Yes", then press **ENTER**.
 - Software updating begins.
 - Once software updating is completed, the updating completed screen appears.
 - If software updating fails, an error message is displayed. Check that the LAN cable or USB Wireless LAN Adaptor is properly connected and check the communications settings, then update the software again.
- 3 Press **⏻ STANDBY/ON** to turn the power off.
 - The new software becomes effective the next time the power is turned on.

Updating manually using the network

Use this procedure to connect to the network manually to check whether new software is available.

- 1 Press **HOME MENU** to display the HOME MENU.
- 2 Press **↑/↓/←/→** to select “Settings”, then press **ENTER**.
- 3 Press **↑/↓** to select “Software Update”, then press **ENTER**.
- 4 Press **↑/↓** to select “Manual Update”, then press **ENTER**.
- 5 Press **↑/↓** to select “Network”, then press **ENTER**.
 - “Accessing” flashes on the screen. If new software is detected, the player’s current software version and the new software version are displayed.
 - If the software has already been updated to the latest version, the version is displayed.
- 6 Press **↑/↓** to select “Yes”, then press **ENTER**.
 - Software updating begins.
 - Once software updating is completed, the updating completed screen appears.
 - If software updating fails, an error message is displayed. Check that the LAN cable or USB Wireless LAN Adaptor is properly connected and check the communications settings, then update the software again.
- 7 Press **⏻** **STANDBY/ON** to turn the power off.
 - The new software becomes effective the next time the power is turned on.

Updating manually using a USB memory device

Use this procedure to update the player’s software from a USB memory device containing the update file connected to the USB port on the player’s front or rear panel.

NOTE

- When an update file is provided on the Pioneer website, use your computer to download it onto a USB memory device. Carefully read the instructions on downloading update files provided on the Pioneer website.
- The player supports USB memory devices formatted in FAT32/16. When formatting a USB memory device on your computer, do so with the settings below.
File system: FAT32
Allocation unit size: Default allocation size
- Store the update file in the USB memory device’s root directory. Do not store it within a folder.
- Do not put any files other than the update file on the USB memory device.
- Only store the most recent update file on the USB memory device.
- Do not use a USB extension cable to connect a USB memory device to the player. Using a USB extension cable may prevent the player from performing correctly.
- Remove any disc from the disc tray when updating the software.

- 1 Connect the USB memory device.
 - Be sure to connect the USB memory device to the USB port on the player’s front panel. If USB memory devices are connected to both the USB ports on the player’s front and rear panels, disconnect the USB memory device on the front panel and connect it again.
- 2 Press **HOME MENU** to display the HOME MENU.
- 3 Press **↑/↓/←/→** to select “Settings”, then press **ENTER**.
- 4 Press **↑/↓** to select “Software Update”, then press **ENTER**.
- 5 Press **↑/↓** to select “Manual Update”, then press **ENTER**.
- 6 Press **↑/↓** to select “USB Memory”, then press **ENTER**.
 - If no password is set, proceed to step 8.
- 7 Input the 4-digit password.
 - Use the number buttons (0 to 9).



- 8** Press **ENTER** to check the data on the USB memory device.

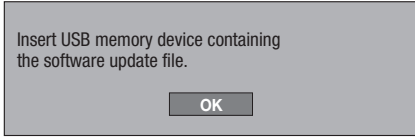

- The screen message is displayed while the USB memory device is being checked.
- The player's software version and the version of the update file stored on the USB memory device are displayed. To update the player's software, select "Start" then press **ENTER**.

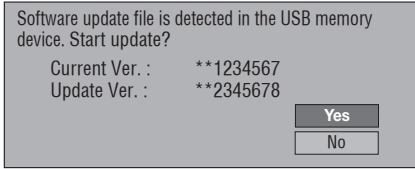

- An error message is displayed if the USB memory device could not properly recognized or if no update file was found on the USB memory device. Check the file on the USB memory device, then reconnect the USB memory device properly.



- 9** Press **ENTER** to update the software.
- The screen becomes dark for several seconds. Wait until the update screen appears. Do not unplug the power cord.

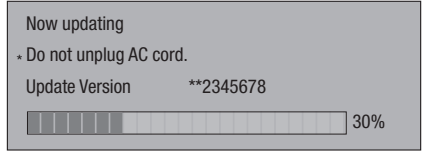
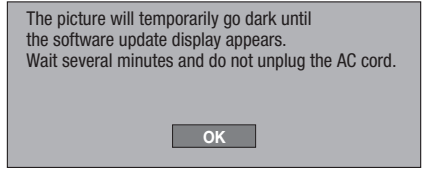

- 10** Check on the screen that updating has been completed properly.
- If updating fails, check the file on the USB memory device, then start over from step 1.
- 11** Press **⏻** **STANDBY/ON** to turn the power off.
- 12** Disconnect the USB memory device.

Settings

Country/Area Code List

USA / CANADA / JAPAN / GERMANY / FRANCE / UK / ITALY / SPAIN / SWISS / SWEDEN / HOLLAND / NORWAY / DENMARK / FINLAND / BELGIUM / HONG KONG / SINGAPORE / THAILAND / MALAYSIA / INDONESIA / TAIWAN / PHILIPPINE / AUSTRALIA / RUSSIA / CHINA

Language List

English / Français / Deutsch / Italiano / Español / Japanese / Svenska / Nederlands

Language Code List

AA Afar / **AB** Abkhazian / **AF** Afrikaans / **AM** Ameharic / **AR** Arabic / **AS** Assamese / **AY** Aymara / **AZ** Azerbaijani / **BA** Bashkir / **BE** Byelorussian / **BG** Bulgarian / **BH** Bihari / **BI** Bislama / **BN** Bengali, Bangla / **BO** Tibetan / **BR** Breton / **CA** Catalan / **CO** Corsican / **CS** Czech / **CY** Welsh / **DA** Danish / **DE** German / **DZ** Bhutani / **EL** Greek / **EN** English / **EO** Esperanto / **ES** Spanish / **ET** Estonian / **EU** Basque / **FA** Persian / **FI** Finnish / **FJ** Fiji / **FO** Faroese / **FR** French / **FY** Frisian / **GA** Irish / **GD** Scots Gaelic / **GL** Galician / **GN** Guarani / **GU** Gujarati / **HA** Hausa / **HI** Hindi / **HR** Croatian / **HU** Hungarian / **HY** Armenian / **IA** Interlingua / **IE** Interlingue / **IK** Inupiak / **IN** Indonesian / **IS** Icelandic / **IT** Italian / **IW** Hebrew / **JA** Japanese / **JI** Yiddish / **JW** Javanese / **KA** Georgian / **KK** Kazakh / **KL** Greenlandic / **KM** Cambodian / **KN** Kannada / **KO** Korean / **KS** Kashmiri / **KU** Kurdish / **KY** Kirghiz / **LA** Latin / **LN** Lingala / **LO** Laotian / **LT** Lithuanian / **LV** Latvian, Lettish / **MG** Malagasy / **MI** Maori / **MK** Macedonian / **ML** Malayalam / **MN** Mongolian / **MO** Moldavian / **MR** Marathi / **MS** Malay / **MT** Maltese / **MY** Burmese / **NA** Nauru / **NE** Nepali / **NL** Dutch / **NO** Norwegian / **OC** Occitan / **OM** Afan (Oromo) / **OR** Oriya / **PA** Panjabi / **PL** Polish / **PS** Pashto, Pushto / **PT** Portuguese / **QU** Quechua / **RM** Rhaeto-Romance / **RN** Kirundi / **RO** Romanian / **RU** Russian / **RW** Kinyarwanda / **SA** Sanskrit / **SD** Sindhi / **SG** Sangho / **SH** Serbo-Croatian / **SI** Singhalese / **SK** Slovak / **SL** Slovenian / **SM** Samoan / **SN** Shona / **SO** Somali / **SQ** Albanian / **SR** Serbian / **SS** Siswat / **ST** Sesotho / **SU** Sundanese / **SV** Swedish / **SW** Swahili / **TA** Tamil / **TE** Telugu / **TG** Tajik / **TH** Thai / **TI** Tigrinya / **TK** Turkmen / **TL** Tagalog / **TN** Setswana / **TO** Tonga / **TR** Turkish / **TS** Tsonga / **TT** Tatar / **TW** Twi / **UK** Ukrainian / **UR** Urdu / **UZ** Uzbek / **VI** Vietnamese / **VO** Volapük / **WO** Wolof / **XH** Xhosa / **YO** Yoruba / **ZH** Chinese / **ZU** Zulu

About Output of Next Generation Audio Formats

| Next generation audio formats | Maximum number of channels | HDMI | | DIGITAL OUT | |
|-------------------------------|----------------------------|-------------|-------------|-------------|-------------|
| | | PCM | Bitstream | PCM | Bitstream |
| Dolby TrueHD | 7.1ch (48 kHz/96 kHz) | 7.1ch *1 | 7.1ch *2/*3 | 2ch *4 | 5.1ch *1/*5 |
| | 5.1ch (192 kHz) | 5.1ch *1 | 5.1ch *2/*3 | 2ch *4 | 5.1ch *1/*5 |
| Dolby Digital PLUS | 7.1ch (48 kHz) | 7.1ch *1 | 7.1ch *2 | 2ch *4 | 5.1ch *1/*5 |
| DTS-HD Master Audio | 7.1ch (48 kHz/96 kHz) | 7.1ch *1 | 7.1ch *2/*3 | 2ch *4 | 5.1ch *1/*5 |
| | 5.1ch (192 kHz) | 5.1ch *1/*6 | 5.1ch *2/*3 | 2ch *4 | 5.1ch *1/*5 |
| DTS-HD High Resolution Audio | 7.1ch (48 kHz/96 kHz) | 7.1ch *1 | 7.1ch *2 | 2ch *4 | 5.1ch *1/*5 |
| LPCM | 7.1ch (48 kHz/96 kHz) | 7.1ch *1 | — | 2ch *4 | — |
| | 5.1ch (192 kHz) | 5.1ch *1 | — | 2ch *4 | — |

*1 When "Secondary Audio" is set to "On", the audio is output as 48 kHz.

*2 When "Secondary Audio" is set to "On", the audio is output as LPCM.

*3 When "Video Output" is set to "Component" and "Component Output Setting" is set to "480i", only core stream is output.

*4 Down mixed

*5 Core stream only

*6 When 5.1ch (192 kHz), the audio output is downsampled to 96 kHz.

When 2ch, the audio is output as 192 kHz.

Troubleshooting

The following problems do not always suggest a defect or malfunction of this Player. Refer to the problems and lists of possible solutions below before calling for service.

Power

| Problem | Possible causes and solutions |
|---|--|
| The Player power cannot be turned on. | <ul style="list-style-type: none"> • Plug the power cord securely into the power outlet. (Page 22) • When the power cord is plugged into an AC outlet, press and hold ⏻ STANDBY/ON on the Player. Then, turn on the power again. |
| The Player power is turned on automatically. | <ul style="list-style-type: none"> • When "Settings" – "Control" is set to "Yes" on the player, the player's power may turn on when the connected TV is operated. (Page 46) |
| The Player power is turned off automatically. | <ul style="list-style-type: none"> • Is "Auto Power Off" set to "Yes"? When "Auto Power Off" is set to "Yes", the power will be automatically turned off after 10 continuous minutes of inactivity (no playback). (Page 46) • When "Settings" – "Control" is set to "Yes" on the player, the player's power may turn off when the power of the connected TV is turned off. (Page 46) |

Basic Operation

| Problem | Possible causes and solutions |
|-----------------------------------|--|
| The remote control does not work. | <ul style="list-style-type: none"> • Operate the remote control from within a distance of 23 ft from the remote control sensor. (Page 22) • Replace the batteries. (Page 22) |
| Cannot operate the Player. | <ul style="list-style-type: none"> • Are you operating the Player within the specified operating temperature range? (Page 62) |

Disc Playback

| Problem | Possible causes and solutions |
|---|---|
| The Player cannot play a disc. | <ul style="list-style-type: none"> • Take out the disc and clean it. (Page 10) • Make sure that the disc is loaded properly (aligned in disc tray and label-side up). (Page 28) • Make sure that region code on the disc matches that of this Player. (Page 7) • Allow any condensation in or near the Player to dry. (Page 10) • The Player cannot play back video which was not recorded normally. • Proper playback may be impossible due to the state of the disc recording, a scratched, warped or dirty disc, the state of the pick-up, or compatibility issues between this Player and the disc being used. • When the recorded time of a disc is unusually short, playback may not be possible. • BD-RE/-R discs recorded in a format other than BDMV/BDAV cannot be played back. |
| The disc is automatically ejected after closing the disc tray. | <ul style="list-style-type: none"> • Make sure that the disc is loaded properly (aligned in disc tray and label-side up). (Page 28) • Take out the disc and clean it. (Page 10) • Make sure that region code on the disc matches that of this Player. (Page 7) • Make sure that the disc is playable. (Page 7) |
| Video stops. | <ul style="list-style-type: none"> • Has the Player been subjected to shock or impact? Are you using it in an unstable location? The Player will stop if it senses shock or vibration. |
| The Player makes a snapping sound when starting playback or loading a disc. | <ul style="list-style-type: none"> • The player may sometimes make a snapping sound when starting playback if it has not been operated in a while. These sounds are not malfunctions of the player but are normal operating conditions. |

Troubleshooting

Picture

| Problem | Possible causes and solutions |
|--|---|
| No picture. | <ul style="list-style-type: none"> • Make sure that the cables are connected correctly. (Pages 17 to 19) • Make sure that the connected TV or the AV receiver is set to the correct input. (Pages 17 to 19) • Take out the disc and clean it. (Page 10) • Make sure that region code on the disc matches that of this Player. (Page 7) • There is no picture from the HDMI output. <ul style="list-style-type: none"> – Are the settings performed correctly? Please check the settings. (Page 45) • There is no picture from the component video output. <ul style="list-style-type: none"> – Are the settings performed correctly? Please check the settings. (Page 45) |
| Screen freezes and operation buttons do not work. | <ul style="list-style-type: none"> • Press ■ STOP, then restart playback. • Turn off the power and turn on the power again. • If the power cannot be turned off, press and hold ⏻ STANDBY/ON on the player's front panel for at least 5 seconds to turn the power off. • Is the disc damaged or dirty? Check the condition of the disc. |
| There is just audio with no video. | <ul style="list-style-type: none"> • Is the connection cable for video output connected properly? (Pages 17 to 19) |
| <ul style="list-style-type: none"> • Picture is stretched. • Picture is cut. • Aspect ratio cannot be switched. | <ul style="list-style-type: none"> • Refer to the TV's operating instructions and set the TV's aspect ratio properly. • Is "TV Aspect Ratio" set to match the connected TV? Set "TV Aspect Ratio" properly. (Page 45) |
| Square noise (mosaic) appears on the screen. | <ul style="list-style-type: none"> • Blocks in images may be visible in scenes with rapid movement due to the characteristics of digital image compression technology. |
| <ul style="list-style-type: none"> • Picture is disturbed during playback. • Picture is dark. | <ul style="list-style-type: none"> • This player complies with analog copy protection technology of the Rovi Corporation. Depending on the TV (TV with built-in video deck, etc.), the picture may not display properly when copy-protected discs are played. This is not a malfunction. • When this player and the TV are connected via a DVD recorder, video deck, etc., the analog copy protection may prevent the picture from being displayed properly. Connect the player and TV directly. (Pages 18 to 19) |
| Audio is not output, or images are not played back properly. | <ul style="list-style-type: none"> • The audio may not be output or the images may not be played back properly for some discs in which copyright-protected contents are recorded. |

Sound

| Problem | Possible causes and solutions |
|---|--|
| No sound, or sound is distorted. | <ul style="list-style-type: none"> • If the volume of the TV or amplifier is set to minimum, turn the volume up. • There is no sound during still mode, slow motion playback, fast forward and fast reverse. (Page 39) • DVD audio recorded in DTS is only output from the DIGITAL OUT OPTICAL terminal. Connect a DTS compatible digital amplifier or decoder to the DIGITAL OUT OPTICAL terminal on this Player. (Page 20) • Check that the audio cable is connected correctly. (Page 20) • Check that the cable plugs are clean. • Take out the disc and clean it. (Page 10) • Audio may not be output depending on the audio recording status, such as when audio other than an audio signal or non-standard audio is recorded for the audio content of the disc. |
| Left and right channels of audio are reversed, or sound comes out of only one side. | <ul style="list-style-type: none"> • Are left and right audio cables connected to the opposite terminal, or is one side disconnected? (Page 20) |
| Audio is not output, or images are not played back properly. | <ul style="list-style-type: none"> • The audio may not be output or the images may not be played back properly for some discs in which copyright-protected contents are recorded. |

Troubleshooting

Network

| Problem | Possible causes and solutions |
|-----------------------------------|---|
| Cannot connect to the Internet. | <ul style="list-style-type: none"> • Connect the LAN cable securely, pressing it all the way in. (Page 21) • Do not connect with a modular cable. Use a LAN cable with the LAN (10/100) terminal. • Is the power for the connected equipment, such as broadband router or modem turned on? • Is the broadband router and/or modem properly connected? • Is the proper value(s) set in the network setting? Check "Communication Setup". (Pages 48 to 50) |
| Cannot download BD-LIVE contents. | <ul style="list-style-type: none"> • Is the LAN cable connected properly? (Page 21) • Is the USB memory device properly connected? Check that the USB memory device is connected to the USB port of this Player. (Page 21) • Check if the BD disc supports BD-LIVE. • Check the setting for "BD Internet Access". (Page 47) |

Control function with HDMI

| Problem | Possible causes and solutions |
|---|--|
| Control function with HDMI does not work. | <ul style="list-style-type: none"> • Connect the HDMI cable properly. (Page 17) • Use High Speed HDMI® Cables when using the control function with HDMI. The control function with HDMI may not operate properly if other HDMI cables are used. • Set "Settings" – "Control" on the player to "Yes". (Page 46) • The control function with HDMI does not work with devices of other brands, even if connected using an HDMI cable. The control function with HDMI will not work if devices that do not support the control function with HDMI or devices of other brands are connected between the control function with HDMI-compatible device and the player. It may also not work with certain Flat Panel TVs. • Set control function with HDMI to On on the connected device. The control function with HDMI works when control function with HDMI is set to On for all devices connected by HDMI cable. Once connections and the settings of all the devices are finished, be sure to check that the player's picture is output to the Flat Panel TV. (Also check after changing the connected devices and reconnecting HDMI cables.) The control function with HDMI may not operate properly if the player's picture is not properly output to the Flat Panel TV. • The control function with HDMI may not work if three or more players, including this player, are connected. • Also refer to the operating instructions of the connected device. |
| HDMI indicator does not light. | <ul style="list-style-type: none"> • Connect to a control function with HDMI-compatible Pioneer Flat Panel TV using an HDMI cable. • Set control function with HDMI to On on the Flat Panel TV. • Set "Settings" – "Control" on the player to "Yes". (Page 46) • Check that the player's picture is being output to the Flat Panel TV. |

Other

| Problem | Possible causes and solutions |
|--|--|
| The TV operates incorrectly. | <ul style="list-style-type: none"> • Some TVs with wireless remote control capability may operate incorrectly when using the remote control of this Player. Use such TVs away from this Player. |
| The Player heats up during use. | <ul style="list-style-type: none"> • When using this Player, the console cabinet may heat up depending on the usage environment. This is not a malfunction. |
| Input of connected TV and AV system switches automatically. | <ul style="list-style-type: none"> • When "Settings" – "Control" is set to "Yes" on the player, the input on the connected TV or AV system (AV receiver or amplifier, etc.) may switch automatically. (Page 46) |
| Software cannot be updated. | <ul style="list-style-type: none"> • Remove any disc from the disc tray when updating the software. |
| The front panel display shows "HOLD", and operations are disabled. | <ul style="list-style-type: none"> • KEY LOCK is in effect. (Page 15) Depress the remote control unit's KEY LOCK for five seconds or more to cancel the KEY LOCK function. |

To Reset this Player

- If the player displays the following symptoms, press and hold in **⏻ STANDBY/ON** on the player's front panel to reset the player.
 - Operation buttons do not work
 - Noise is output
 - Power does not turn off
 When "RESET" appears on the front panel display, the player is reset and the power turns off. Turn the player's power back on.
- When the power is turned on, it may take several minutes for system checking to be completed.
- Since all settings including the language setting stored in memory are also reset when a reset has been performed, they must be set again.
- When the problem persists even after performing a reset, unplug the AC cord and plug it in again. If this does not solve the problem, contact the nearest service center approved by Pioneer.

Messages Relating to BD disc and DVD disc

The following messages appear on the TV screen in case the disc you tried to playback is not appropriate or the operation is not correct.

| Error message | Possible Error | Suggested Solution |
|---|--|---|
| Cannot play. | <ul style="list-style-type: none"> • The disc cannot be played back with this Player. | <ul style="list-style-type: none"> • Check the disc, and load it correctly. |
| Incompatible disc. | <ul style="list-style-type: none"> • A disc that cannot be played is loaded in the player. • The disc is scratched or dirty. • The disc is loaded with the printed side facing down (the disc tray opens automatically). • Occurs if the loaded disc cannot be played because it is a non-standard disc or scratched, etc. | |
| Cannot operate. | <ul style="list-style-type: none"> • Occurs if an operation is incorrect. | _____ |
| This USB memory is not formatted properly. Please format the memory in USB memory management. | <ul style="list-style-type: none"> • Occurs if there is a formatting error. | <ul style="list-style-type: none"> • Format the USB memory again. |
| The Connected USB Memory cannot be used. It should be compliant with USB 2.0. | <ul style="list-style-type: none"> • Occurs if USB memory not compliant with USB 2.0 High Speed (480 Mbit/s) is used (i.e. USB 1.0/USB 1.1). | <ul style="list-style-type: none"> • Connect USB 2.0 High Speed (480 Mbit/s) compliant USB memory. |

Glossary

AVCHD (Advanced Video Codec High Definition)

The AVCHD is a high definition (HD) digital video camera recorder format recording high-definition onto certain media by using highly efficient codec technologies.

BD-VA (Page 7)

BD-VA (Blu-ray Disc Audio/Visual, BD-AV) refers to one of the application formats used for writable Blu-ray discs such as BD-R, BD-RE, etc. BD-VA is a recording format equivalent to DVD-VR (VR mode) of the DVD specifications.

BD-J application

The BD-ROM format supports Java for interactive functions. "BD-J" offers content providers almost unlimited functionality when creating interactive BD-ROM titles.

BD-LIVE (page 30)

A variety of interactive content is available from BD-LIVE compatible Blu-ray discs via the internet.

BDMV (page 7)

BDMV (Blu-ray Disc Movie, BD-MV) refers to one of the application formats used for BD-ROM which is one of the Blu-ray Disc specifications. BDMV is a recording format equivalent to DVD-video of the DVD specification.

BD-R (page 7)

A BD-R (Blu-ray Disc Recordable) is a recordable, write-once Blu-ray Disc. Since contents can be recorded and cannot be overwritten, a BD-R can be used to archive data or for storing and distributing video material.

BD-RE (page 7)

A BD-RE (Blu-ray Disc Rewritable) is a recordable and rewritable Blu-ray Disc.

BD-ROM

BD-ROMs (Blu-ray Disc Read-Only Memory) are commercially produced discs. Other than conventional movie and video contents, these discs have enhanced features such as interactive content, menu operations using pop-up menus, selection of subtitle display, and slide shows. Although a BD-ROM may contain any form of data, most BD-ROM discs will contain movies in High Definition format for playback on Blu-ray Disc players.

Blu-ray Disc (BD) (page 7)

A disc format developed for recording/playing high-definition (HD) video (for HDTV, etc.), and for storing large amounts of data. A single layer Blu-ray Disc holds up to 25 GB, and a dual-layer Blu-ray Disc holds up to 50 GB of data.

Chapter number (pages 42, 43)

Sections of a movie or a music feature that are smaller than titles. A title is composed of several chapters. Some discs may only be comprised of a single chapter.

Copy guard

This function prevents copying. You cannot copy discs marked by the copyright holder with a signal which prevents copying.

Disc menu (page 29)

This lets you select things like the subtitle language or audio format using a menu stored on the DVD video disc.

Dolby Digital

A sound system developed by Dolby Laboratories Inc. that gives movie theater ambience to audio output when the product is connected to a Dolby Digital processor or amplifier.

Dolby Digital Plus

A sound system developed as an extension to Dolby Digital. This audio coding technology supports 7.1 multi-channel surround sound.

Dolby TrueHD

Dolby TrueHD is a lossless coding technology that supports up to 8 channels of multi-channel surround sound for the next generation optical discs. The reproduced sound is true to the original source bit-for-bit.

DTS

This is a digital sound system developed by DTS, Inc. for use in cinemas.

DTS-HD High Resolution Audio

DTS-HD High Resolution Audio is a new technology developed for the next generation high definition optical disc format.

DTS-HD Master Audio

DTS-HD Master Audio is a lossless audio compression technology developed for the next generation high definition optical disc format.

DTS-HD Master Audio | Essential

DTS-HD Master Audio | Essential is a lossless audio compression technology developed for the next generation high definition optical disc format.

DVD upscaling (page 28)

Upscaling (upconverting) refers to a function of various players and devices that enlarge the image size to fit the size of the screen of video equipments such as a TV.

DVD video (page 7)

A disc format that contains up to eight hours of moving pictures on a disc the same diameter as a CD. A single-layer single sided DVD holds up to 4.7 GB; a double layer single-sided DVD, 8.5 GB; a single layer double-sided DVD, 9.4 GB; double-layer double-sided DVD, 17 GB. The MPEG 2 format was adopted for efficient video data compression. It is a variable rate technology that encodes the data to according to the status of the video for reproducing high-quality images. Audio information is recorded in a multi-channel format such as Dolby Digital, allowing for a realistic audio presence.

DVD-R/+R (page 7)

A DVD+/-R is a recordable, write-once DVD. Since contents can be recorded and cannot be overwritten, a DVD+/-R can be used to archive data or for storing and distributing video material. The DVD+/-R has two different formats: VR format and Video format. DVDs created in Video format have the same format as a DVD video, while discs created in VR (Video Recording) format allow the contents to be programmed or edited.

DVD-RW/+RW (page 7)

A DVD+/-RW is a recordable and rewritable DVD. The re-recordable feature makes editing possible. The DVD+/-RW has two different formats: VR format and Video format. DVDs created in Video format have the same format as a DVD video, while discs created in VR (Video Recording) format allow the contents to be programmed or edited.

HDMI (page 17)

HDMI (High-Definition Multimedia Interface) is an interface that supports both video and audio on a single digital connection. The HDMI connection carries standard to high definition video signals and multi-channel audio signals to AV components such as HDMI equipped TVs, in digital form without degradation.

Interlace format

Interlace format shows every other line of an image as a single "field" and is the standard method for displaying images on television. The even numbered field shows the even numbered lines of an image, and the odd numbered field shows the odd numbered lines of an image.

JPEG (pages 11, 35)

JPEG (Joint Photographic Experts Group) is a still image data compression format and is used in most of digital cameras.

Letter Box (LB 4:3) (page 45)

A screen size with black bars on the top and bottom of the image to allow viewing of wide-screen (16:9) material on a connected 4:3 TV.

Linear PCM Sound

Linear PCM is a signal recording format used for Audio CDs and on some DVD and Blu-ray discs. The sound on Audio CDs is recorded at 44.1 kHz with 16 bits. (Sound is recorded between 48 kHz with 16 bits and 96 kHz with 24 bits on DVD video discs and between 48 kHz with 16 bits and 192 kHz with 24 bits on BD video discs.)

MPEG-2

MPEG-2 (Moving Picture Experts Group phase 2) is one of the video data compression schemes, which is adopted for DVD videos and digital broadcasts worldwide. Some Blu-ray Discs also use high bitrate MPEG-2.

Multi Angle (pages 41, 42, 43)

This is a feature of DVD and BD video discs. In some discs, the same scene is shot from different angles, and these are stored in a single disc so you can enjoy playback from each angle. (This function can be enjoyed if the disc is recorded with multiple angles.)

Multi Audio

This is a feature of DVD and BD video discs. This function makes it possible to record different audio tracks for the same video, so you can enhance your enjoyment by switching the audio. (You can enjoy this function with discs recorded with multiple audio tracks.)

Pan Scan (PS 4:3) (page 45)

A screen size that cuts off the sides of the image to allow viewing of wide-screen (16:9) material on a connected 4:3 TV.

Parental control

In some digital broadcasts and BD/DVD video discs, a control level for disc viewing is set depending on the age of the viewer. With this Player, you can set the control level for viewing such broadcasts and discs.

Pop-up menu (page 29)

An enhanced menu operation available on BD video discs. The pop-up menu appears when **POPUP MENU/MENU** is pressed during playback, and can be operated while playback is in progress.

Progressive format

Compared to the Interlace format that alternately shows every other line of an image (field) to create one frame, the Progressive format shows the entire image at once as a single frame. This means that while the Interlace format can show 30 frames/60 fields in one second, the Progressive format can show 60 frames in one second. The overall picture quality increases and still images, text, and horizontal lines appear sharper.

Region code

Code identifying a geographic region of compatibility for a BD/DVD.

Resume playback (page 28)

If you stop playback while it is in progress, the Player stores the stop position in memory, and this function lets you playback from that point.

Skip (page 39)

This returns to the start of the chapter (or track) being played, or skips to the next chapter (or track).

Subtitles (pages 41, 42, 43)

These are the lines of text appearing at the bottom of the screen which translate or transcribe the dialog. They are recorded on many DVD and BD video discs.

Time number

This indicates the play time which has elapsed from the start of a disc or a title. It can be used to find a specific scene quickly. (It may not work with some discs.)

Title number

These numbers are recorded on DVD and Blu-ray discs. When a disc contains two or more movies, these movies are numbered as title 1, title 2, etc.

Top menu (page 29)

In a BD/DVD video, this is the menu for selecting things like the chapter to be played back and the subtitle language. In some DVD videos, the top menu may be called the "Title Menu".

Track number (pages 42, 43)

These numbers are assigned to the tracks which are recorded on audio CDs. They enable specific tracks to be located quickly.

x.v.Color

x.v.Color reproduces a greater range of color than before, showing almost all of the colors that the human eye can detect. (Applicable for JPEG files only with this system)

Specifications

General

| | |
|-----------------------------|--|
| Power requirements | AC 120 V, 60 Hz |
| Power consumption (Normal) | 23 W |
| Power consumption (Standby) | 0.5 W (When "Quick Start" is set to "No") |
| Dimensions | BDP-33FD: Approx. 16 ⁹ / ₁₆ × 2 ¹⁴ / ₁₆ × 9 inch (W × H × D) Approx. 420 mm × 72.5 mm × 228 mm (W × H × D) BDP-31FD: Approx. 16 ⁹ / ₁₆ × 2 ¹¹ / ₁₆ × 9 inch (W × H × D) Approx. 420 mm × 68 mm × 228 mm (W × H × D) |
| Weight | BDP-33FD: Approx. 7 lb 5 oz (3.3 kg) BDP-31FD: Approx. 5 lb 9 oz (2.5 kg) |
| Operating temperature | 41 °F to 95 °F (5 °C to 35 °C) |
| Storage temperature | -4 °F to 131 °F (-20 °C to 55 °C) |
| Operating humidity | 10 % to 80 % (no condensation) |
| TV systems | NTSC system |

Playback

| | |
|----------------|--|
| Playable discs | BD-ROM, BD-RE Dual Layer, BD-R Dual Layer, DVD Video, DVD-RW/-R/+RW/+R Dual Layer (Video/VR/AVCHD format), Audio CD (CD-DA), CD-RW/-R (CD-DA, MP3, JPEG file format) |
|----------------|--|

Input/Output

| | |
|------------------------|---|
| HDMI OUT | HDMI 19-pin standard connector (5 V, 250 mA) |
| COMPONENT VIDEO OUTPUT | Output level: Y: 1 V _{p-p} (75 ohms) P _B , P _R : 0.7 V _{p-p} (75 ohms) Jacks: RCA jack |
| VIDEO OUTPUT | Output level: 1 V _{p-p} (75 ohms) Jack: RCA jack |
| DIGITAL OUT OPTICAL | Terminal: Square Optical terminal |
| AUDIO OUTPUT | Output level: 2 V rms (Output impedance: 1 k ohms) Jacks: RCA jack |
| USB | Two sets (1 front, 1 rear), USB 2.0 High Speed (480 Mbit/s) correspondence |
| LAN (10/100) | 10BASE-T/100BASE-TX |

The specifications and design of this product are subject to change without notice.

OSS Licenses

The licenses for the open source software used on this player can be found at the end of this document.

Disclaimer for Third Party Content

ACCESS TO THIRD PARTY CONTENT SERVICES, INCLUDING ALL ASSOCIATED FEATURES AND FUNCTIONALITIES, IS PROVIDED "AS IS," "AS AVAILABLE" AND AT THE USER'S OWN RISK, WITHOUT WARRANTY OF ANY KIND. PIONEER DISCLAIMS ALL WARRANTIES, EXPRESS OR IMPLIED, IN CONNECTION WITH ACCESS TO AND USE OF CONTENT SERVICES THROUGH THIS DEVICE, INCLUDING WITHOUT LIMITATION WARRANTIES OF MERCHANTABILITY, SATISFACTORY QUALITY, FITNESS FOR A PARTICULAR PURPOSE, AND NON-INFRINGEMENT. PIONEER DOES NOT GUARANTEE, REPRESENT, OR WARRANT THAT CONTENT SERVICES WILL BE FREE FROM ERRORS, INTERRUPTION, LOSS, CORRUPTION, ATTACK, VIRUSES, INTERFERENCE, HACKING, OR OTHER SECURITY INTRUSION, AND PIONEER DISCLAIMS ANY LIABILITY IN CONNECTION WITH THE FOREGOING. PIONEER IS NOT LIABLE OR RESPONSIBLE FOR ANY LOSS OR DAMAGE ARISING FROM ACCESS TO OR USE OF CONTENT. NO ORAL OR WRITTEN INFORMATION OR ADVICE GIVEN BY PIONEER OR ITS CUSTOMER SERVICES REPRESENTATIVES WILL CREATE ANY SUCH WARRANTY.

IN NO EVENT WILL PIONEER, ITS AFFILIATES, OR THEIR RESPECTIVE OFFICERS, DIRECTORS, OR EMPLOYEES BE LIABLE IN CONNECTION WITH YOUR USE OF THIRD PARTY CONTENT SERVICES THROUGH THIS DEVICE FOR PERSONAL INJURY OR SPECIAL, INCIDENTAL, INDIRECT OR CONSEQUENTIAL DAMAGES OF ANY KIND, INCLUDING WITHOUT LIMITATION DAMAGES FOR ATTORNEY'S FEES, LOST DATA OR LOST PROFITS, REGARDLESS OF THE THEORY OF LIABILITY AND WHETHER OR NOT ADVISED OF THE POSSIBILITY OF SUCH DAMAGES. IN NO EVENT WILL PIONEER'S TOTAL LIABILITY TO YOU FOR ALL DAMAGES ARISING FROM THE USE OR INABILITY TO USE THIRD PARTY CONTENT SERVICES (OTHER THAN AS MAY BE REQUIRED BY LAW IN CASES INVOLVING PERSONAL INJURY) EXCEED \$10.00. THE FOREGOING LIMITATIONS WILL APPLY EVEN IF THE ABOVE REMEDY FAILS OF ITS ESSENTIAL PURPOSE. IF ANY APPLICABLE AUTHORITY HOLDS ANY PORTION OF THIS SECTION TO BE UNENFORCEABLE, THEN LIABILITY WILL BE LIMITED TO THE MAXIMUM EXTENT PERMITTED BY APPLICABLE LAW.

Afin de pouvoir s'y référer facilement à l'avenir, noter le numéro de série (situé sur l'arrière de l'appareil) dans l'espace prévu à cet effet.

No du modèle: **BDP-33FD/BDP-31FD**

No de série: _____

AVERTISSEMENT: AFIN DE RÉDUIRE LES RISQUES D'INCENDIE ET D'ÉLECTROCUTION, NE PAS PLACER CET APPAREIL DANS UN ENDROIT HUMIDE.

ATTENTION: POUR ÉVITER LES CHOCS ÉLECTRIQUES, INTRODUIRE LA LAME LA PLUS LARGE DE LA FICHE DANS LA BORNE CORRESPONDANTE DE LA PRISE ET POUSSER JUSQU'AU FOND.



ATTENTION
RISQUE DE CHOC
ÉLECTRIQUE NE PAS OUVRIR



ATTENTION:
AFIN DE RÉDUIRE LE RISQUE DE CHOC ÉLECTRIQUE, NE PAS RETIRER LE COUVERCLE. AUCUN ORGANE INTERNE NE PEUT ÊTRE RÉPARÉ PAR L'UTILISATEUR. CONFIER L'APPAREIL À UN TECHNICIEN QUALIFIÉ.



Ce symbole signale à l'utilisateur la présence d'une tension non isolée à l'intérieur de l'appareil qui peut être la cause de dangereux chocs électriques.



Ce symbole avertit l'utilisateur que des instructions importantes relatives à l'utilisation et à l'entretien se trouvent dans le manuel accompagnant l'appareil.

INFORMATION

Cet appareil, après test, s'avère observer les normes d'un équipement digital de Classe B, selon la partie 15 des lois FCC. Ces normes sont établies pour fournir une protection raisonnable contre des interférences nuisibles avec une installation ménagère. Cet appareil génère, utilise et peut émettre des ondes radio énergétiques, qui peuvent provoquer des interférences nuisibles avec les ondes de télécommunication, si l'appareil n'est pas installé selon les instructions. Cependant, il n'y a aucune garantie qu'une interaction se produise avec une installation particulière. Si cet appareil provoque des interférences nuisibles avec la réception des ondes radio ou télé, qui peuvent être déterminées en allumant ou éteignant l'appareil, l'utilisateur est encouragé à essayer de corriger ces interférences par une ou plusieurs des mesures suivantes:

- Déplacer ou régler l'antenne réceptrice.
- Augmenter l'espace entre l'appareil et la réception.
- Brancher l'appareil dans une prise d'un circuit différent de celui de la réception.
- Consulter le fournisseur ou un technicien spécialisé en radio/TV pour de l'aide.

SEULEMENT U. S. A.

ATTENTION:

L'UTILISATION DE COMMANDES, DE RÉGLAGES OU PROCESSUS AUTRES QUE CEUX QUI SONT SPÉCIFIÉS DANS CE MANUEL RISQUE DE PROVOQUER UNE EXPOSITION À DES RADIATIONS DANGEREUSES.

ÉTANT DONNÉ QUE LE FAISCEAU LASER UTILISÉ DANS CET APPAREIL EST NOCIF POUR LES YEUX, NE PAS ESSAYER DE DÉMONTER LE BÔITIER. NE CONFIER LES TRAVAUX D'ENTRETIEN QU' À UN PERSONNEL QUALIFIÉ.

- Ce lecteur entre dans la classification des produits LASER DE CLASSE 1.
- L'étiquette PRODUIT LASER DE CLASSE 1 est située sur le cache arrière.
- Ce produit contient un appareil laser de faible puissance. Afin de garantir en permanence la sécurité, ne retirez pas les caches ni n'essayez d'accéder à l'intérieur du produit. Confiez toute réparation à un technicien qualifié.

CLASS 1 LASER PRODUCT
APPAREIL À LASER DE CLASSE



Table des matières

Introduction

| | |
|---|--------------|
| CHER CLIENT Pioneer | 4 |
| CONSIGNES DE SÉCURITÉ IMPORTANTES | 4-5 |
| Informations importantes | 6 |
| Icônes utilisées dans ce mode d'emploi | 6 |
| Droits d'auteur | 6 |
| À propos des disques | 7-10 |
| Types de disques pouvant être lus sur ce lecteur | 7 |
| Disques ne pouvant pas être lus sur ce lecteur | 8 |
| BD vidéo | 9 |
| Titre, chapitre et plage | 9 |
| Icônes imprimées sur les boîtiers des disques DVD vidéo | 9 |
| Précautions à prendre avec les disques | 10 |
| À propos des fichiers | 11 |
| À propos de la lecture de fichiers audio | 11 |
| À propos de la lecture de fichiers photo | 11 |
| À propos des fichiers audio, des fichiers photo et des dossiers | 11 |
| Vérification des accessoires | 12 |
| Noms et fonctions des éléments | 13-15 |
| Appareil (Avant) | 13 |
| Afficheur de la face avant | 13 |
| Appareil (Arrière) | 14 |
| Télécommande | 15 |

Raccordement

| | |
|---|--------------|
| Raccordements | 16-21 |
| Raccordement à la prise HDMI | 17 |
| Sélection de la sortie vidéo prioritaire lors de liaisons HDMI et Vidéo composantes | 17 |
| Raccordement aux connecteurs à composantes | 18 |
| Raccordement au connecteur vidéo | 19 |
| Raccordement à la prise audio numérique ou aux connecteurs audio | 20 |
| Raccordement à la prise LAN (10/100) | 21 |

Lecture

| | |
|--|--------------|
| Avant la lecture | 22-27 |
| Insertion des piles dans la télécommande | 22 |
| Portée approximative de la télécommande | 22 |
| Raccordement du cordon d'alimentation | 22 |
| Mise sous tension | 23 |
| Mise hors tension | 23 |
| Réglage de la langue | 23 |
| Changement de la langue de l'affichage sur écran | 23 |
| Commande du téléviseur avec la télécommande du lecteur | 24 |
| Liste des codes des divers fabricants | 24 |
| Extinction de l'afficheur et des voyants sur la face avant | 25 |
| Extinction par la télécommande | 25 |
| Extinction par HOME MENU | 25 |
| À propos de la commande par l'HDMI | 26 |
| Utilisation de la commande par l'HDMI | 26 |
| Ce que vous apporte la commande par l'HDMI | 26 |
| À propos de la fonction PQLS | 26 |
| Lecteur RSS | 27 |
| Affichage d'infos texte | 27 |
| Lecture | 28-36 |
| Chargement d'un disque | 28 |
| Lecture de BD vidéo et DVD vidéo | 28 |
| Affichage des informations du disque | 28 |
| Lecture de disques BD vidéo et DVD vidéo par le menu | 29 |
| Utilisation du menu principal | 29 |
| Utilisation du menu du disque | 29 |
| Utilisation du menu contextuel | 29 |
| Utilisation de BONUSVIEW ou BD-LIVE | 30 |
| Lecture d'une image secondaire | 30 |
| Lecture de BD-RE/-R, DVD-RW/-R | 31 |
| Lecture par la sélection d'un titre | 31 |

| | |
|---|----|
| Lecture par la sélection d'un chapitre | 32 |
| Tri des titres | 32 |
| Lecture par la sélection d'une liste de lecture | 32 |
| Lecture du titre arrêté en cours de lecture | 32 |
| Lecture de CD audio | 33 |
| Lecture depuis le début | 33 |
| Lecture par la sélection d'une plage | 33 |
| Fonctionnement du menu « Fonctions » | 33 |
| Lecture de fichiers audio | 34 |
| Sélection et lecture d'un autre fichier pendant la lecture | 34 |
| Localisation d'un point pendant la lecture | 34 |
| Lecture des fichiers JPEG | 35 |
| Lecture en diaporama | 35 |
| Réglage de la vitesse du diaporama/lecture en boucle | 36 |
| Lecture de vidéos YouTube | 36 |
| Visionnage de contenu en ligne Netflix | 37 |
| Réglages pour le visionnage de films Netflix sur votre téléviseur | 37 |
| Ajout de films à la file d'attente | 38 |
| Visionnage d'un film de la liste d'attente sur votre téléviseur | 38 |
| Recherche rapide avant/arrière | 38 |

| | |
|---|--------------|
| Fonctions de lecture | 39-41 |
| Recherche rapide avant/arrière | 39 |
| Localisation du chapitre (plage) suivant ou du début du chapitre (plage) actuel | 39 |
| Pause | 39 |
| Lecture image par image | 39 |
| Lecture au ralenti | 39 |
| Recherche par saut | 39 |
| Relecture | 39 |
| Lecture répétée d'un titre ou d'un chapitre (Lecture en boucle) | 39 |
| Lecture répétée partielle (Lecture répétée d'un passage précis) | 40 |
| Commutation du mode audio | 41 |
| Changement de sous-titres | 41 |
| Changement d'angle | 41 |
| Affichage de l'index d'angle | 41 |
| Réglages pendant la lecture | 42-43 |
| Commande des fonctions | 42 |
| Comment utiliser la commande des fonctions | 42 |
| Fonctions réglables | 43 |

Réglages

| | |
|---|--------------|
| Réglages | 44-55 |
| Opérations courantes | 44 |
| Fonctionnement de base de Réglages De Lecture | 44 |
| Audio Video Settings | 45 |
| Quick Start | 46 |
| Auto Power Off | 46 |
| Control | 46 |
| Playback Setting | 47 |
| Front Panel Display/LED | 47 |
| Version | 47 |
| System Reset | 48 |
| Communication Setup | 48 |
| Sélection du type de connexion | 48 |
| Changement des réglages de communication | 48 |
| Marche à suivre pour saisir manuellement des caractères | 50 |
| USB Memory Management | 51 |
| Software Update | 52 |
| Mise à jour automatique par le réseau | 52 |
| Mise à jour manuelle par le réseau | 53 |
| Mise à jour manuelle par la clé USB | 53 |

Annexe

| | |
|--|--------------|
| En cas de panne | 56-59 |
| Pour réinitialiser le lecteur | 59 |
| Messages relatifs aux disques BD et DVD | 59 |
| Glossaire | 60-61 |
| Spécifications | 62 |
| Licences OSS | 62 |

* Les illustrations et affichages à l'écran dans ce mode d'emploi sont fournis à titre explicatif et peuvent être légèrement différents des opérations réelles.

Nous vous remercions pour l'achat de ce produit Pioneer.

Veuillez lire attentivement ce mode d'emploi afin de connaître la manière d'utiliser l'appareil comme il convient. Cela fait, conservez le mode d'emploi de façon à pouvoir vous y référer en cas de nécessité.

CONSIGNES DE SÉCURITÉ IMPORTANTES

L'électricité remplit de nombreuses fonctions utiles, mais si on l'utilise mal, elle peut occasionner des blessures et des dégâts matériels. Bien que la conception et la fabrication de ce produit aient été axées sur la sécurité, une mauvaise utilisation de l'appareil peut faire courir un risque d'électrocution et/ou d'incendie. Pour ne pas vous exposer à de tels dangers, respectez les consignes suivantes lorsque vous installez, utilisez ou nettoyez l'appareil. Par mesure de sécurité et pour prolonger la durée de service de votre lecteur de disques Blu-ray, veuillez lire attentivement les précautions suivantes avant de l'utiliser.

- 1) Lisez ces instructions.
- 2) Conservez ces instructions.
- 3) Respectez les mises en garde.
- 4) Suivez toutes les instructions.
- 5) N'utilisez pas cet appareil à proximité de l'eau.
- 6) Nettoyez uniquement avec un chiffon sec.
- 7) Ne bloquez pas les ouvertures de ventilation. Installez l'appareil en respectant les instructions du fabricant.
- 8) N'installez pas l'appareil à proximité de sources de chaleur comme des radiateurs, des chauffages, des cuisinières ou d'autres appareils (y compris les amplificateurs) produisant de la chaleur.
- 9) Ne passez pas outre la caractéristique de sécurité de la fiche polarisée ou avec mise à la terre. Une fiche polarisée comprend deux lames dont une plus large que l'autre. Une fiche avec mise à la terre comprend deux lames et une troisième broche de terre. La lame la plus large ou la troisième broche est une mesure de sécurité. Si la fiche fournie ne rentre pas dans votre prise secteur, consultez un électricien pour remplacer la prise obsolète.
- 10) Assurez-vous que le cordon secteur ne puisse être piétiné ou pincé tout particulièrement au niveau des fiches, des prises de courant et aux points où il sort de l'appareil.
- 11) N'utilisez que des accessoires/fixations recommandés par le fabricant.
- 12) Placez l'appareil uniquement sur un chariot, un socle, un trépied, un support ou une table recommandé par le fabricant ou vendu avec l'appareil. Si vous utilisez un chariot, manœuvrez avec précaution l'ensemble chariot/appareil afin d'éviter toute blessure suite à un renversement.
- 13) Débranchez cet appareil pendant un orage ou lorsqu'il doit rester longtemps inutilisé.
- 14) Faites appel à un technicien qualifié pour tout dépannage. Un dépannage est requis lorsque l'appareil a été endommagé d'une façon ou d'une autre, comme lorsque le cordon secteur ou la fiche est endommagé, du liquide a été renversé sur l'appareil ou des objets sont tombés dans l'appareil, l'appareil a été exposé à la pluie ou à l'humidité, l'appareil ne fonctionne pas normalement ou l'appareil est tombé.



Informations complémentaires sur la sécurité

- 15) Alimentation électrique — Cet appareil ne doit être utilisé qu'avec l'alimentation spécifiée sur l'étiquette signalétique. En cas de doute sur le type de courant de votre domicile, consultez votre revendeur ou la compagnie d'électricité locale. Pour les appareils fonctionnant sur batteries ou sur tout autre type d'alimentation, consultez le mode d'emploi.
- 16) Surcharge électrique — Ne dépassez pas la capacité électrique des prises murales, des rallonges ou des prises de courant intégrales, ceci risquant de provoquer un incendie ou une électrocution.
- 17) Pénétration d'objets et de liquides — N'introduisez jamais d'objets par les orifices de cet appareil. Ils pourraient toucher des points sous tension et court-circuiter des pièces et provoquer ainsi un incendie ou une électrocution. Veillez également à ne jamais renverser de liquide dans l'appareil.
- 18) Dommages nécessitant une réparation — Dans les situations ci-dessous, débranchez l'appareil de la prise murale et faites appel à un technicien qualifié pour les réparations :
 - a) si le cordon secteur ou la fiche est endommagée ;
 - b) si du liquide a été renversé sur l'appareil ou si des objets sont tombés à l'intérieur ;
 - c) si l'appareil a été exposé à la pluie ou à l'eau ;
 - d) si l'appareil ne fonctionne pas normalement en suivant le mode d'emploi.
Ne touchez qu'aux commandes indiquées dans le mode d'emploi. Un réglage incorrect d'autres commandes peut causer des dommages qui demanderont par la suite un travail intensif à un technicien qualifié.
 - e) si l'appareil est tombé ou a été endommagé ;
 - f) si l'appareil présente des changements visibles de performances - Ceci indique la nécessité d'une inspection d'entretien.
- 19) Pièces de rechange — Si des pièces sont à remplacer, assurez-vous que le technicien utilise bien les pièces de rechange prescrites par le fabricant ou ayant les mêmes caractéristiques que les pièces d'origine. L'utilisation de pièces non autorisées peut occasionner un incendie, une électrocution et d'autres dangers.
- 20) Vérification de sécurité — Après un travail d'entretien ou de réparation, demandez au technicien d'effectuer les vérifications de sécurité nécessaires pour s'assurer que l'appareil est en bon état de fonctionnement.
- 21) Montage au plafond ou au mur — Si vous montez l'appareil au mur ou au plafond, observez la procédure d'installation recommandée par le fabricant.
- 22) La fiche secteur principale sert à débrancher l'appareil et doit toujours être aisément accessible.

CONSIGNES DE SÉCURITÉ IMPORTANTES

- Eau et humidité — N'utilisez pas l'appareil à proximité de l'eau, près d'une baignoire, d'un lavabo, d'un évier, d'une machine à laver, par exemple, ni dans un sous-sol humide ou à proximité d'une piscine.
- Support — Ne placez pas l'appareil sur un chariot, un support, un trépied ou une table instable. S'il est sur une base instable, l'appareil peut tomber et provoquer des blessures corporelles graves ou être endommagé. Utilisez uniquement un chariot, un support, un trépied ou une table recommandés par le fabricant ou vendus avec l'appareil. Pour monter l'appareil sur un mur, suivez les instructions du fabricant. N'utilisez que du matériel recommandé par ce dernier.
- Sélection de l'emplacement — Sélectionnez un emplacement bien aéré et éloigné de la lumière directe du soleil.
- Ventilation — Les événements et autres ouvertures du coffret sont destinés à la ventilation. Ne les recouvrez pas et ne les bloquez pas car une ventilation insuffisante risque de provoquer une surchauffe et/ou de réduire la durée de vie de l'appareil. Ne placez pas l'appareil sur un lit, un sofa, un tapis ou une autre surface similaire risquant de bloquer les ouvertures de ventilation. Ce produit n'est pas conçu pour être encastré ; ne le placez pas dans des endroits clos comme une bibliothèque ou une étagère, sauf si une ventilation adéquate est prévue ou si les instructions du fabricant sont respectées.
- Sources de chaleur — Éloignez l'appareil des sources de chaleur comme les radiateurs, les chauffages et les autres appareils produisant de la chaleur (y compris les amplificateurs).
- Foudre — Pour mieux protéger cet appareil pendant un orage ou lorsqu'il doit rester longtemps sans surveillance et inutilisé, débranchez-le de la prise murale et déconnectez l'antenne. Ceci l'empêchera d'être endommagé par la foudre ou les surtensions de la ligne électrique.
- Ne placez pas de bougies ni de flammes nues sur l'appareil ou à sa proximité, afin d'éviter les incendies.
- Pour éviter les incendies ou les électrocutions, veillez à ne pas éclabousser ni faire tomber de l'eau sur cet appareil.
- Ne placez jamais d'objets remplis de liquide, comme des vases, sur l'appareil.
- Afin d'empêcher tout incendie ou électrocution, ne placez pas le cordon d'alimentation sous l'appareil ou autres objets volumineux.
- Mettez l'alimentation principale hors tension et débranchez le cordon secteur de la prise murale avant la manipulation.
- Pour nettoyer le coffret extérieur, essuyez régulièrement l'appareil avec un chiffon doux.
- N'utilisez pas de produits chimiques pour le nettoyer. Ils pourraient endommager la finition du coffret.

ATTENTION

L'interrupteur **⏻** **STANDBY/ON** de cet appareil ne coupe pas complètement celui-ci de sa prise secteur. Comme le cordon d'alimentation fait office de dispositif de déconnexion du secteur, il devra être débranché au niveau de la prise secteur pour que l'appareil soit complètement hors tension. Par conséquent, veillez à installer l'appareil de telle manière que son cordon d'alimentation puisse être facilement débranché de la prise secteur en cas d'accident. Pour éviter tout risque d'incendie, le cordon d'alimentation sera débranché au niveau de la prise secteur si vous prévoyez une période prolongée de non utilisation (par exemple avant un départ en vacances).

D3-4-2-2-2a*_A1_Fr

Lorsque vous éliminez des piles / batteries usées, veuillez vous conformer aux normes gouvernementales ou aux règles des institutions publiques environnementales en vigueur dans votre pays ou région.

D3-4-2-3-1_B1_Fr

Informations importantes

Icônes utilisées dans ce mode d'emploi

- BD VIDEO** Indique les fonctions réalisables sur les disques BD vidéo.
- BD-RE** Indique les fonctions réalisables sur les disques BD-RE.
- BD-R** Indique les fonctions réalisables sur les disques BD-R.
- DVD VIDEO** Indique les fonctions réalisables sur les disques DVD vidéo.
- DVD-RW** Indique les fonctions réalisables sur les disques DVD-RW.
- DVD-R** Indique les fonctions réalisables sur les disques DVD-R.
- AVCHD** Indique les fonctions réalisables sur les disques DVD de format AVCHD.
- AUDIO CD** Indique les fonctions réalisables sur les disques CD audio.
- CD-RW** Indique les fonctions réalisables sur les disques CD-RW.
- CD-R** Indique les fonctions réalisables sur les disques CD-R.
- USB** Indique les fonctions pouvant être utilisées lors de la lecture d'une clé USB.

Droits d'auteur

- Un support audio-visuel peut être composé d'œuvres soumises à des droits d'auteur qui ne peuvent être enregistrées sans l'autorisation du détenteur du droit d'auteur. Consultez les lois applicables dans votre pays.
- Ce produit fait appel à des principes technologiques destinés à interdire la piraterie des œuvres protégées par des droits d'auteurs, principes qui sont eux-mêmes couverts aux États-Unis par des brevets et d'autres formes de propriété intellectuelle. L'utilisation de ces principes technologiques visant à la protection des droits d'auteur doit être autorisée par Rovi Corporation et doit être limité à des fins domestiques, ou similaires, sauf accord préalable de Rovi Corporation. La rétro-technique ou le désassemblage sont proscrits.
- Fabriqué sous licence de Dolby Laboratories. Le terme « Dolby » et le sigle double D sont des marques commerciales de Dolby Laboratories.
- Fabriqué sous licence sous couvert des brevets U.S. N° : 5,451,942 ; 5,956,674 ; 5,974,380 ; 5,978,762 ; 6,226,616 ; 6,487,535 ; 7,392,195 ; 7,272,567 ; 7,333,929 ; 7,212,872 et d'autres brevets U.S. et mondiaux, émis et en cours d'enregistrement. DTS et le symbole sont des marques déposées, et DTS-HD, DTS-HD Master Audio | Essential et les logos DTS sont des marques commerciales de DTS, Inc. Logiciel inclus dans ce produit. © DTS, Inc. Tous droits réservés.
- « Blu-ray Disc », « Blu-ray » et le logo « Blu-ray Disc » sont des marques commerciales de Blu-ray Disc Association.
- Le logo « BD-LIVE » est une marque commerciale de Blu-ray Disc Association.
- DVD** est une marque de commerce de DVD Format/Logo Licensing Corporation.

HDMI

- HDMI, le logo HDMI et High-Definition Multimedia Interface sont des marques commerciales ou des marques déposées de HDMI Licensing, LLC aux États-Unis et dans d'autres pays.

x.v.Color

- « x.v.Color » et **x.v.Color** sont des marques commerciales de Sony Corporation.



- Java et toutes les marques et tous les logos contenant le terme Java sont des marques commerciales ou des marques déposées de Sun Microsystems, Inc. aux États-Unis et dans d'autres pays.

BONUS VIEW™

- « BONUSVIEW » est une marque commerciale de Blu-ray Disc Association.

RW COMPATIBLE

- Cette étiquette indique la compatibilité lors de la lecture avec les disques DVD-RW enregistrés dans le format VR (format d'enregistrement vidéo). Toutefois, dans le cas de disques enregistrés avec un programme crypté pour un enregistrement unique, la lecture n'est possible qu'à l'aide d'un dispositif compatible avec le CPRM.

AVCHD™









- « AVCHD » et le logo « AVCHD » sont des marques commerciales de Panasonic Corporation et de Sony Corporation.

Ce produit intègre la police LC (copie interdite) conçue par Sharp Corporation pour faciliter le visionnage et la lecture de l'affichage. Les logos « LC Font », « LC FONT » et « LC » sont des marques commerciales de Sharp Corporation. Notez aussi que ce produit utilise partiellement d'autres polices que la police LC.

À propos des disques

Types de disques pouvant être lus sur ce lecteur

Utilisez des disques conformes aux standards indiqués par les logos officiels sur l'étiquette du disque. La lecture de disques non conformes à ces standards n'est pas garantie. Le fait de pouvoir lire ces disques ne garantit pas la qualité d'image ou la qualité sonore.

| Type de disque | Conditions requises pour la lecture | | Taille du disque | Format d'enregistrement | Contenu lisible |
|----------------|--|---|------------------|---|----------------------|
| BD |  BD VIDEO | Disque dont le code régional est « A » ou « All Region ». | 12 cm | Format BDMV | Audio + vidéo (film) |
| | BD-RE *1 | Ver. 2.1, SL (couche unique)/DL (double couche) | | Format BDAV *2 Format BDMV | |
| | BD-R *1 | Ver. 1.1, SL (couche unique)/DL (double couche) Ver. 1.2, SL (couche unique)/DL (double couche) Ver. 1.2, LTH TYPE Ver. 1.3, SL (couche unique)/DL (double couche) Ver. 1.3, LTH TYPE | | | |
| DVD |  DVD VIDEO *3 | Disques dont le code région est « 1 » ou « ALL ». | 12 cm 8 cm *4 | Format vidéo | Audio + vidéo (film) |
| |  DVD-RW |  DVD-R | 12 cm 8 cm *4 | Format VR Format vidéo (disque finalisé) Format AVCHD | Audio + vidéo (film) |
| |  DVD-R DL | | | Fichier MP3 | Audio |
| | | | | Fichier JPEG | Photos |
| | | DVD+RW, DVD+R, DVD+R DL | 12 cm 8 cm *4 | Format vidéo (disque finalisé) Format AVCHD | Audio + vidéo (film) |
| | | Fichier MP3 | | Audio | |
| | Fichier JPEG | Photos | | | |
| CD |  AUDIO CD | | 12 cm 8 cm *4 | Format CD musique | Audio |
| |  CD-RW |  CD-R | 12 cm 8 cm *4 | Format CD musique Fichier MP3 | Audio |
| | CD-R | | | Fichier JPEG | Photos |

*1 Les disques BD-RE/BD-R contenant à la fois le format BDMV et le format BDAV ne peuvent pas être lus.

*2 Les disques à vitesse lente (format H.264) enregistrés sur des enregistreurs BD Pioneer peuvent également être lus.

*3 Le son PCM linéaire de 96 kHz est converti en son PCM linéaire de 48 kHz à sa sortie.

*4 Les disques de 8 cm doivent être posés sur l'anneau du plateau de disque prévu pour les disques de 8 cm.

Aucun adaptateur n'est nécessaire.

REMARQUE

- Le fonctionnement et les fonctions des disques BD/DVD-vidéo peuvent différer des explications données dans ce manuel. De plus, selon le fabricant des disques, certaines fonctions ne seront pas utilisables.
- « Finalize » désigne l'opération effectuée à la fin d'un enregistrement qui permet de lire le disque enregistré à la fois sur ce lecteur et sur d'autres lecteurs/ enregistreurs. Seuls les disques finalisés peuvent être lus sur ce lecteur. (Ce lecteur ne possède pas de fonction pour finaliser les disques.)

À propos des disques

Disques ne pouvant pas être lus sur ce lecteur

- Les disques suivants ne pourront pas être lus ou ne seront pas lus correctement sur ce lecteur.

| | |
|--|--|
| <p>BD VIDEO</p> | <ul style="list-style-type: none"> Les disques ne comportant pas le code régional « A » ou « ALL ». Les disques sans indication de code régional peuvent parfois être lus, s'ils sont enregistrés dans le format NTSC. Disques de format PAL ou SECAM |
| <p>BD-RE BD-R</p> | <ul style="list-style-type: none"> Les disques BD-RE Ver.1.0 ne peuvent pas être lus sur ce lecteur. Les disques avec cartouche ne peuvent pas être lus. |
| <p>DVD VIDEO</p> | <ul style="list-style-type: none"> Les disques ne comportant pas le code régional « 1 » ou « ALL » (disques vendus en dehors de la région de commercialisation autorisée). Disques de format PAL ou SECAM Disques non autorisés (disques piratés) Disques à usage professionnel |
| <p>DVD-RW DVD-R DVD+RW DVD+R</p> | <ul style="list-style-type: none"> Les disques ne comportant aucune donnée Disques enregistrés dans le format AVCREC Selon l'enregistreur utilisé pour les graver, certains disques ne pourront pas être lus. Disques non finalisés Dans certains cas, il peut être impossible de lire des disques contenant à la fois des fichiers musique/vidéo et des photos (fichiers JPEG). Par ailleurs, certains disques ne peuvent pas être lus dans certaines situations. <p>Il peut être impossible de lire les disques suivants.</p> <ul style="list-style-type: none"> Disques DVD-R (format VR format) Disques DVD-R DL (double couche) Disques DVD+R DL (double couche) |
| <p>CD-RW CD-R</p> | <ul style="list-style-type: none"> Les disques ne comportant aucune donnée Disques non finalisés Disques multissession Dans certains cas, il peut être impossible de lire des disques enregistrés dans d'autres formats que le format CD musique, JPEG et MP3, ou les disques contenant à la fois des fichiers musique/vidéo et des photos (fichiers JPEG). Par ailleurs, certains disques ne peuvent pas être lus dans certaines situations. Certains disques ne pourront pas être lus à cause des conditions d'enregistrement ou de l'état du disque proprement dit. Certains disques ne pourront pas être lus parce qu'ils ne sont pas compatibles avec ce lecteur ou à cause de l'enregistreur utilisé pour les graver. |
| <p>AUDIO CD</p> | <ul style="list-style-type: none"> Dans certains cas, des CD contenant des signaux antipiratage (signaux de contrôle de la copie) ne pourront pas être lus. Dans certains cas, des disques contenant à la fois du son DTS et du son PCM linéaire ne pourront pas être lus. <p>Ce lecteur a été conçu pour lire des CD musique conformes à la norme CD (Compact Disc).</p> |
| <p>CD vidéo</p> | <ul style="list-style-type: none"> Les CD vidéo ne peuvent pas être lus sur ce lecteur. |
| <p>DTS-CD</p> | <ul style="list-style-type: none"> Certains disques, par exemple les disques contenant des pistes audio PCM linéaire à côté d'autres pistes, ne seront pas lus normalement. |

Disques non mentionnés ci-dessus ne pouvant pas être lus

- CDG*¹
- CD-Photos
- CD-ROM
- CD-TEXT*¹
- CD-EXTRA*¹
- SACD
- PD
- CDV
- CVD
- SVCD
- DVD-RAM
- DVD-Audio
- HD DVD
- CD-WMA

*¹ Seul le son peut être lu.

À propos des disques de formes particulières

Les disques de forme particulière (disques en forme de cœur, disques hexagonaux, etc.) ne peuvent pas être lus sur ce lecteur. Le lecteur peut être endommagé par de tels disques. N'utilisez pas ces disques.



BD vidéo

Les BD offrent des fonctions caractéristiques, notamment BONUSVIEW (BD-ROM Profile 1 Version 1.1), l'image dans l'image et BD-LIVE (page 30).

Les disques BD vidéo compatibles avec BONUSVIEW/BD-LIVE permettent d'accéder à d'autres contenus en copiant les données des disques ou en les téléchargeant d'Internet. Par exemple, cette fonction permet de lire le film original comme image principale tout en lisant les commentaires vidéo du réalisateur sur un petit écran incrusté.

REMARQUE

- Les fonctions disponibles dépendent du disque.

Titre, chapitre et plage

- Les disques Blu-ray et les DVD se divisent en « Titres » et en « Chapters ». Si le disque comporte plus d'un film, chaque film a son propre « Title ». Les « Chapters » correspondent eux à une sous-division des titres. (Voir l'exemple 1.)
- Les CD audio se divisent en « Tracks ». Une « Track » correspond à un morceau d'un CD audio. (Voir l'exemple 2.)

Exemple 1 : Disque Blu-ray ou DVD

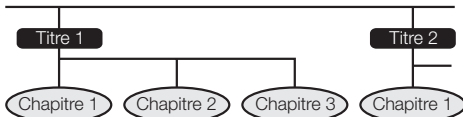

Exemple 2 : CD audio



Icônes imprimées sur les boîtiers des disques DVD vidéo

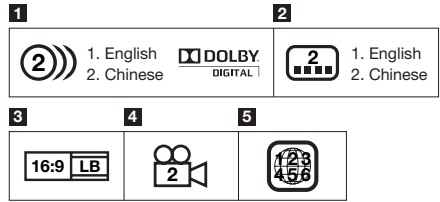

1 Pistes audio et formats audio

Les disques DVD peuvent contenir jusqu'à 8 pistes séparées avec une langue différente sur chacune d'elles. La première dans la liste est la bande son originale. Le format audio de chaque bande son est expliqué en détail dans cette section — Dolby Digital, DTS, MPEG etc.

Dolby Digital

Un système sonore mis au point par Dolby Laboratories Inc. recréant l'ambiance d'une salle de cinéma lorsque le lecteur est raccordé à un processeur ou un amplificateur Dolby Digital.

DTS

DTS est un système sonore numérique mis au point par DTS, Inc. pour les cinémas.

PCM linéaire

Le PCM linéaire est un format d'enregistrement des signaux utilisé pour les CD audio et certains disques DVD et Blu-ray. Le son sur un CD audio est enregistré à 44,1 kHz avec 16 bits. (Le son est enregistré entre 48 kHz avec 16 bits et 96 kHz avec 24 bits sur les disques DVD vidéo et entre 48 kHz avec 16 bits et 192 kHz avec 24 bits sur les disques BD vidéo.)

2 Langues de sous-titres

Indique le type de sous-titres.

3 Format de l'écran

Format dans lequel un film est réalisé. Il existe différents modes.

4 Angle de la caméra

Certains DVD contiennent des scènes prises sous 9 angles différents (la même scène peut-être prise de l'avant, du côté gauche, du côté droit, etc.) et ces scènes peuvent être vues sous différents angles.

5 Code régional





Indique le code régional (code régional lisible).

Précautions à prendre avec les disques

Attention aux éraflures et à la poussière

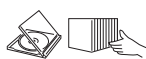
- Les disques BD, DVD et CD sont sensibles à la poussière, aux empreintes digitales et surtout aux éraflures. Un disque rayé risque de ne pas pouvoir être lu sur ce lecteur. Manipulez les disques avec soin et rangez-les en lieu sûr.

Rangement correct des disques

| | |
|---|---|
| Posez le disque au centre de son boîtier et rangez le boîtier et le disque à la verticale. |  |
| Évitez de ranger les disques à des endroits exposés aux rayons directs du soleil, à proximité d'appareil de chauffage ou exposés à une humidité élevée. |  |
| Ne faites pas tomber les disques et ne les soumettez à des vibrations ou chocs violents. |  |
| Évitez de ranger les disques à des endroits très poussiéreux ou très humides. |  |

Précautions relative à la manipulation des disques

- Si la surface du disque est très sale, essayez-la délicatement avec un chiffon doux et humide (à l'eau uniquement). Lorsque vous essayez un disque, déplacez toujours le chiffon du centre vers les bords.



- N'utilisez pas de nettoyeurs en atomiseur pour disque, du benzène, du diluant, des liquides contre l'électricité statique ou tout autre solvant.
- Ne touchez pas la surface du disque.
- Ne collez pas de papier ou des étiquettes adhésives sur les disques.
- Si la surface de lecture d'un disque est très sale ou rayée, le lecteur peut considérer que le disque est incompatible et éjecter le plateau de disque, ou bien le disque ne sera pas lu correctement.

Nettoyage de la lentille du capteur optique

- N'utilisez jamais de disques de nettoyage en vente dans le commerce. L'utilisation de ces disques peut endommager la lentille.
- Confiez le nettoyage de la lentille au SAV autorisé par Pioneer le plus proche.

Avertissements sur la condensation

- De la condensation peut se former sur la lentille du capteur optique ou sur le disque dans les situations suivantes :
 - Juste après avoir allumé un chauffage.
 - Dans une pièce embuée ou très humide.
- Lorsque le lecteur est déplacé sans transition d'une pièce froide vers une pièce chaude.

En cas de condensation :

- Le lecteur ne parvient pas à lire les signaux sur le disque et ne fonctionne pas correctement.

Pour éliminer la condensation :

- Retirez le disque et laissez le lecteur éteint jusqu'à ce que la condensation disparaisse. L'utilisation du lecteur en cas de condensation peut causer une panne.

À propos des fichiers

DVD-RW

DVD-R

CD-RW

CD-R

USB

À propos de la lecture de fichiers audio

Les fichiers MP3 peuvent être lus.

- Les fichiers enregistrés aux fréquences d'échantillonnage suivantes sont pris en charge.
8 kHz, 11,025 kHz, 12 kHz, 16 kHz, 22,05 kHz, 24 kHz, 32 kHz, 44,1 kHz, 48 kHz
- Seuls les fichiers pourvus de l'extension « .mp3 » ou « .MP3 » peuvent être lus.
- Pour obtenir un son de meilleure qualité, il est conseillé d'enregistrer à un débit binaire d'au moins 128 kbps.
- Les fichiers de 200 Mo maximum peuvent être lus.
- Les fichiers audio qui ne sont pas de format MP3 (WMA, etc.) ne peuvent pas être lus.
- Certains fichiers MP3 ne peuvent pas être lus.
- Les fichiers MP3 ne sont pas lus dans l'ordre de leur enregistrement.
- Les fichiers MP3 à enregistrer devraient l'être à une vitesse lente. L'enregistrement rapide peut induire du bruit et rendre le disque/le fichier illisible.
- Si le disque contient de nombreux dossiers, il faudra un certain temps pour les charger.
- Selon la structure des dossiers, il faudra plus ou moins de temps pour charger les fichiers MP3.
- Pendant la lecture de fichiers audio, le temps écoulé peut ne pas être indiqué correctement.

À propos de la lecture de fichiers photo

Les fichiers JPEG peuvent être lus.

- Les fichiers suivants peuvent être lus :
 - Fichiers conformes aux standards JPEG et Exif 2.2 baseline
 - Fichiers à extension : « .jpg » ou « .JPG »
 - Résolution : 32 x 32 à 7680 x 4320 pixels
 - Taille du fichier : 20 Mo ou moins
- Le JPEG HD est pris en charge. Les images sont à la sortie en haute définition 720p ou 1080i.
- L'image peut apparaître avec des bandes verticale et horizontale lorsque des fichiers JPEG d'un autre format sont lus.
- Les fichiers photo qui ne sont pas de format JPEG (TIFF, etc.) ne peuvent pas être lus.
- Certains fichiers JPEG ne peuvent pas être lus.
- Les fichiers JPEG progressifs ne peuvent pas être lus.
- Les fichiers JPEG animés ne peuvent pas être lus.
- Dans certains cas, les fichiers JPEG traités avec un logiciel de traitement de l'image ne seront pas lus.
- Il peut être impossible de lire certains fichiers JPEG téléchargés d'Internet ou joint à un message.
- Selon le nombre de dossiers ou de fichiers, et selon leur taille, certains fichiers JPEG peuvent être longs à lire.
- Les données EXIF n'apparaissent pas.

À propos des fichiers audio, des fichiers photo et des dossiers

Les fichiers audio et photos peuvent être lus sur ce lecteur si les dossiers du disque ou de la clé USB sont créés de la façon suivante.

Exemple de structure des dossiers :

Racine

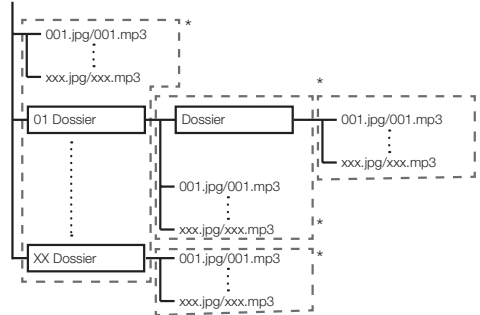

* : Le nombre de dossiers et de fichiers dans un seul dossier (y compris le répertoire racine) est limité à 256. Le nombre maximal de dossiers imbriqués ne doit pas non plus être supérieur à 5.

REMARQUE

- Les noms de fichiers et de dossiers sur ce lecteur peuvent être différents de ceux qui apparaissent sur l'ordinateur.

Vérification des accessoires

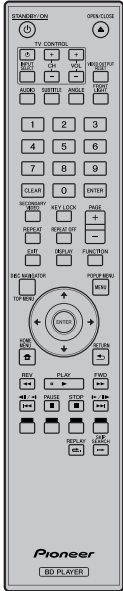
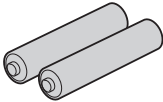
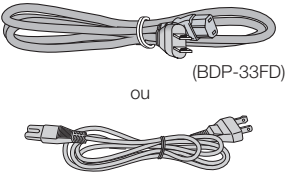
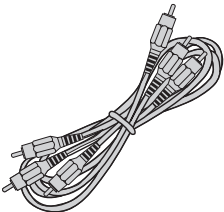
| Télécommande | Pile de format « AA/R6 » (x2) | Cordon d'alimentation |
|---|---|--|
|  <p>A detailed illustration of a Pioneer remote control. It features a power button at the top, followed by TV control buttons (TV, MUTE, VOL, MUTE, VOL, MUTE, VOL). Below these are buttons for channel selection (1-9, 0, ENTER), a numeric keypad (0-9), and various function buttons like RECALL, RECALL, and FUNCTION. The Pioneer logo and 'BD PLAYER' are at the bottom.</p> |  <p>An illustration of two AA/R6 batteries, shown side-by-side.</p> |  <p>Two power cord options are shown. The top one is a standard power cord labeled (BDP-33FD). Below it, the word 'ou' (or) is written, followed by a different power cord labeled (BDP-31FD).</p> |
| | <p>Câble vidéo/audio</p> | <ul style="list-style-type: none">• Carte de garantie• Mode d'emploi (ce manuel) |
| |  <p>An illustration of a video/audio cable with multiple connectors, including a BNC connector and several RCA connectors.</p> | |

Noms et fonctions des éléments

Appareil (Avant)

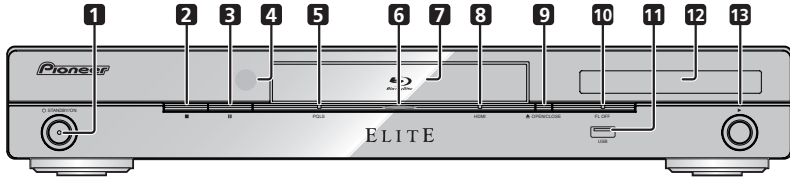

- | | | | |
|---|--|----|---|
| 1 | ⏻ STANDBY/ON (page 23) | 8 | Voyant HDMI (page 26) |
| 2 | ■ (STOP) (page 28) | 9 | ▲ OPEN/CLOSE (page 28) |
| 3 | ⏸ (PAUSE) (page 39) | 10 | Voyant FL OFF (page 25) |
| 4 | Capteur de signaux de la télécommande (page 22) | 11 | Port USB (pages 21 et 51) |
| 5 | Voyant PQLS (page 26) | 12 | Afficheur de la face avant (Voir ci-dessous.) |
| 6 | Voyant Blu-ray S'éclaire à la mise sous tension du lecteur. | 13 | ▶ (PLAY) (page 28) |
| 7 | Plateau de disque (page 28) | | |

Afficheur de la face avant

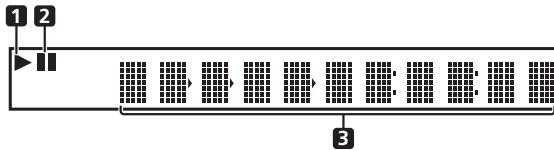

- | | | | |
|---|------------------------------------|---|---|
| 1 | ▶ S'éclaire pendant la lecture. | 3 | Affichage alphanumérique Indique le titre, le chapitre, le numéro de page, le temps écoulé, etc. |
| 2 | ⏸ S'éclaire pendant la pause. | | |

Appareil (Arrière)

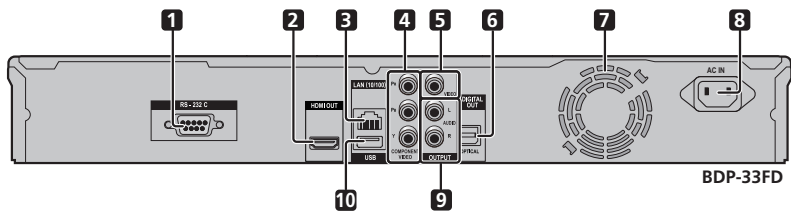

- | | |
|---|--|
| <p>1 Prise RS-232C Cette prise n'est pas utilisée.</p> <p>2 Prise HDMI OUT (page 17)</p> <p>3 Prise LAN (10/100) (page 21)</p> <p>4 Connecteurs COMPONENT VIDEO OUTPUT (page 18)</p> <p>5 Connecteur VIDEO OUTPUT (page 19)</p> | <p>6 Prise DIGITAL OUT OPTICAL (page 20)</p> <p>7 Ventilateur Le ventilateur opère lorsque le lecteur est sous tension.</p> <p>8 Prise AC IN (page 22)</p> <p>9 Connecteurs AUDIO OUTPUT (page 20)</p> <p>10 Port USB (pages 21 et 51)</p> |
|---|--|

Télécommande

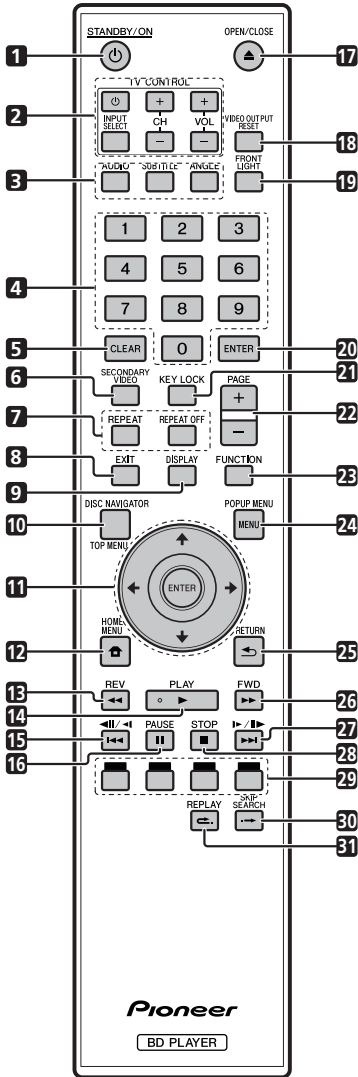

- 1 ⏻ STANDBY/ON (page 23)
- 2 Touches TV CONTROL (page 24)
- 3 AUDIO (page 41), SUBTITLE (page 41), ANGLE (page 41)
- 4 Touches numériques (page 43)
- 5 CLEAR (page 43)
- 6 SECONDARY VIDEO (page 30)
- 7 REPEAT (pages 39 et 40), REPEAT OFF (pages 39 et 40)
- 8 EXIT (page 44)
- 9 DISPLAY (pages 28 et 40)
- 10 TOP MENU/DISC NAVIGATOR (pages 29 et 31)
- 11 Touches directionnelles (↑/↓/←/→), ENTER (pages 23 et 44)
- 12 HOME MENU (pages 23 et 44)
- 13 ◀◀ REV (page 39)
- 14 ▶ PLAY (page 28)
- 15 ◀◀/◀/▶/▶▶ (page 39)
- 16 ⏸ PAUSE (page 39)
- 17 ▲ OPEN/CLOSE (page 28)
- 18 VIDEO OUTPUT RESET (page 45)
- 19 FRONT LIGHT (page 25)
- 20 ENTER (pages 23 et 44)
- 21 KEY LOCK (Voir ci-dessous.)
- 22 PAGE +/- (page 31)
- 23 FUNCTION (page 42)
- 24 POPUP MENU/MENU (page 29)
- 25 ↩ RETURN (page 44)
- 26 ▶▶ FWD (page 39)
- 27 ▶▶/⏸/▶▶ (page 39)
- 28 ■ STOP (page 28)
- 29 ROUGE, VERT, BLEU, JAUNE (page 31)
- 30 → SKIP SEARCH (page 39)
- 31 ⏮ REPLAY (page 39)

Verrouillage des touches

Les touches peuvent être verrouillées pour ne pas être pressées accidentellement. Cette fonction permet aussi aux téléviseurs compatibles avec la commande par l'HDMI de verrouiller les touches sur le lecteur.

Appuyez plus de 5 secondes sur **KEY LOCK**.

- Chaque fois que vous effectuez cette opération, la fonction est activée ou désactivée.
- Si vous tentez de mettre en marche le lecteur alors que les touches sont verrouillées, « HOLD » s'allumera sur l'afficheur de la face avant pour indiquer que la fonction est activée.

REMARQUE

- Cette télécommande est dotée de deux touches **ENTER** (11 et 20 ci-dessus).

Raccordements

Veillez à toujours éteindre les appareils et à débrancher le cordon d'alimentation de la prise secteur avant de raccorder un appareil ou de changer les liaisons.

Ce lecteur est pourvu des prise/connecteurs suivants. Repérez les prise/connecteur correspondant sur votre appareil vidéo. Branchez d'abord le câble vidéo fourni ou un câble vidéo du commerce. Branchez ensuite le câble audio.

Prises/connecteurs vidéo du lecteur

Qualité supérieure

① Prise HDMI OUT



Page 17

② Connecteurs COMPONENT VIDEO OUTPUT

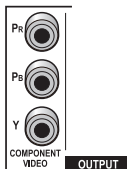

Page 18

③ Connecteur VIDEO OUTPUT



Page 19

Qualité standard

Prises/connecteurs audio du lecteur

Liaison audio numérique

Qualité supérieure

① Prise HDMI OUT



Page 17

② Prise DIGITAL OUT OPTICAL



Page 20

Qualité standard

Liaison audio analogique

Qualité standard

Connecteurs AUDIO OUTPUT



Page 20

Connexion Internet haut débit

Prise LAN (10/100)



Page 21

Raccordement à la prise HDMI

- La prise HDMI permet d'obtenir une image et d'un son numériques de grande qualité.
- Voir page 55 pour en savoir plus sur les signaux de sortie des formats audio les plus récents.
- Raccordez des Câble HDMI haute vitesse lorsque vous utilisez la commande par l'HDMI. La commande par l'HDMI peut ne pas fonctionner correctement si vous utilisez d'autres câbles HDMI.

ÉTAPES

- 1 **Veillez à éteindre ce lecteur et l'autre appareil avant de les relier.**
- 2 **Insérez à fond le câble HDMI (en vente dans le commerce) dans les prises HDMI (① et ②).**

Panneau arrière de ce lecteur

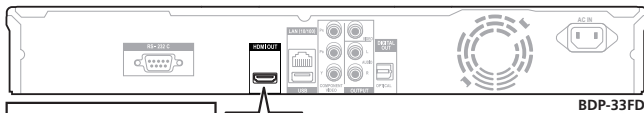

- Lorsque la sortie HDMI est utilisée, la sortie numérique 7.1 canaux est disponible.



①

Vers la prise HDMI OUT



Câble HDMI
(en vente dans le commerce)

②

Vers la prise HDMI IN

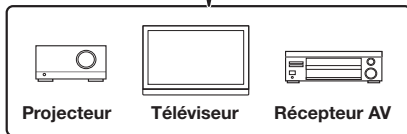

Appareil pourvu d'une prise HDMI

Après le raccordement

- Si nécessaire, raccordez un appareil audio. (Page 20)
- Insérez un disque et lancez la lecture. (Page 28)
- Reportez-vous à la commande par l'HDMI. (Pages 26 et 46)

REMARQUE

- Le son transmis dans les formats DTS-HD High Resolution Audio et DTS-HD Master Audio ressort par la prise HDMI en Bitstream. Raccordez un amplificateur avec décodeur intégré pour bénéficier d'une qualité sonore extra-fine.

Sélection de la sortie vidéo prioritaire lors de liaisons HDMI et Vidéo composantes

Lorsque vous raccordez à la fois un câble HDMI et un câble à composantes à ce lecteur, vous devez sélectionner la sortie vidéo prioritaire dans « Settings » – « Audio Video Settings » – « Video Out Select ». (Voir page 45.)

REMARQUE

- Lorsque vous raccordez ce lecteur à un téléviseur Pioneer uniquement avec un câble HDMI et que le téléviseur est sous tension, la sortie vidéo se règle automatiquement sur l'HDMI. (Le réglage ci-dessus n'est pas nécessaire.)
- Lorsque vous raccordez le lecteur au téléviseur avec un câble HDMI, la « HDMI Video Out » se règle sur « Auto ». Si vous n'obtenez pas une image stable, sélectionnez la résolution souhaitée. Lorsque vous réglez la « HDMI Video Out » sur un autre réglage que « Auto », vous ne pouvez sélectionner que des résolutions compatibles avec le téléviseur raccordé.
- Reportez-vous à « HDMI Video Out » à la page 45 pour les résolutions de la sortie vidéo HDMI.

Raccordement aux connecteurs à composantes

Les connecteurs à composantes permettent d'obtenir des images de qualité élevée et une reproduction fidèle des couleurs.

ÉTAPES

- 1 Veillez à éteindre ce lecteur et l'autre appareil avant de les relier.
- 2 Insérez à fond le câble vidéo à composantes (en vente dans le commerce) dans les connecteurs à composantes (① et ②).

Panneau arrière de ce lecteur

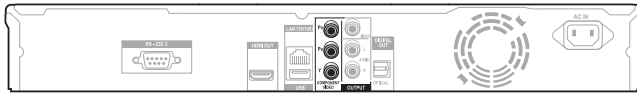

BDP-33FD

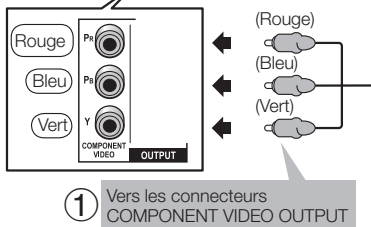

② Vers les prises d'entrée COMPONENT VIDEO

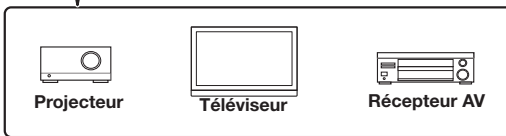
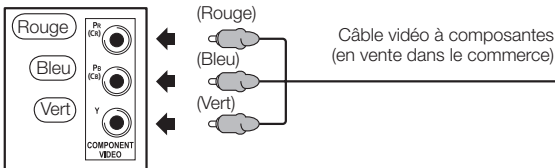

⚠ ATTENTION

- Vous devez sélectionner la sortie vidéo prioritaire dans « Settings » – « Audio Video Settings » – « Video Out Select ». (Voir page 45.)
- Lorsque la sortie vidéo prioritaire est réglée sur « HDMI » dans « Video Out Select », la résolution vidéo à la sortie des connecteurs COMPONENT VIDEO OUTPUT est celle qui a été spécifiée pour la « HDMI Video Out ». (Voir page 45.)
- Lorsque le signal provenant des connecteurs COMPONENT VIDEO OUTPUT est prioritaire, réglez le signal vidéo prioritaire sur « Component ».



Le lecteur Magnétoscope Téléviseur

📄 REMARQUE

- Raccordez le lecteur de disque Blu-ray directement au téléviseur.
- Lorsque vous enregistrez un programme protégé contre le piratage, la protection contre la copie s'active automatiquement et le programme ne peut pas être enregistré correctement. De plus, à cause de cette fonction, l'image sera déformée si le disque est lu via un magnétoscope. Il ne s'agit pas d'une défaillance. Pour regarder un programme protégé contre le piratage, il est conseillé de raccorder le lecteur de disque Blu-ray Disc directement au téléviseur.

Appareil vidéo pourvu de connecteurs à composantes

Après le raccordement

- Raccordez à l'appareil audio ou aux prises audio du téléviseur. (Page 20)

Raccordement au connecteur vidéo

Le connecteur VIDEO OUTPUT permet de visionner les images.

ÉTAPES

- 1 Veillez à éteindre ce lecteur et l'autre appareil avant de les relier.
- 2 Insérez à fond le câble AV (fourni) dans les connecteurs vidéo (① et ②).

Panneau arrière de ce lecteur

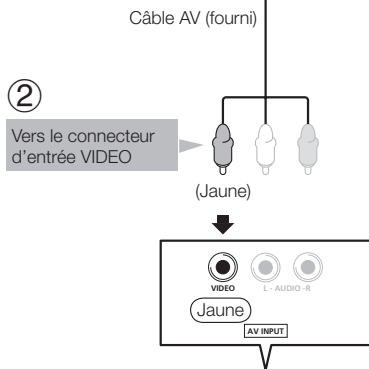
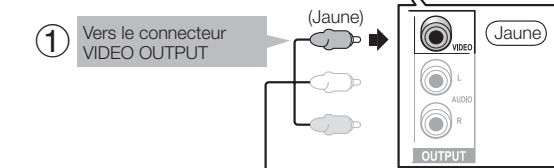
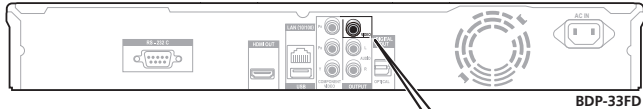

Appareil vidéo pourvu d'un connecteur vidéo

Après le raccordement

- Raccordez à l'appareil audio ou aux prises audio du téléviseur. (Page 20)

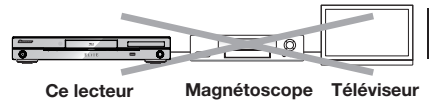

REMARQUE

- Raccordez le lecteur de disque Blu-ray directement au téléviseur.
- Lorsque vous enregistrez un programme protégé contre le piratage, la protection contre la copie s'active automatiquement et le programme ne peut pas être enregistré correctement. De plus, à cause de cette fonction, l'image sera déformée si le disque est lu via un magnétoscope. Il ne s'agit pas d'une défaillance. Pour regarder un programme protégé contre le piratage, il est conseillé de raccorder le lecteur de disque Blu-ray Disc directement au téléviseur.

Raccordement à la prise audio numérique ou aux connecteurs audio

- Un appareil audio ou le téléviseur peut être raccordé à la prise DIGITAL OUT OPTICAL ou aux connecteurs AUDIO OUT.
- Voir page 55 pour en savoir plus sur les signaux de sortie des formats audio les plus récents.

ÉTAPES

- 1 Veillez à éteindre ce lecteur et l'autre appareil avant de les relier.
- 2 Insérez à fond le câble numérique optique (disponible dans le commerce) ou le câble AV (fourni) aux prises audio numériques optiques ou aux connecteurs audio (1) et (2), ou (3) et (4).

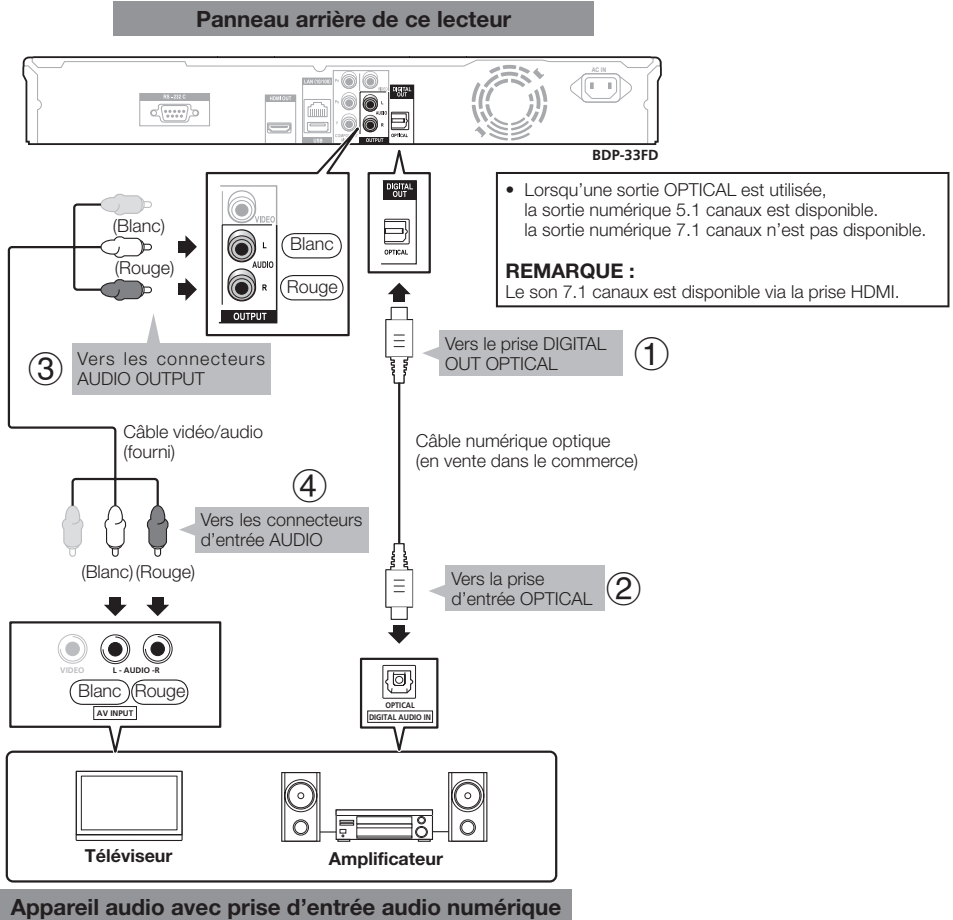

Après le raccordement

- Insérez un disque et lancez la lecture. (Page 28)

Raccordement à la prise LAN (10/100)

- La connexion à Internet permet de profiter des fonctions BD-LIVE et des vidéos de YouTube et de mettre à jour le logiciel du lecteur.
- Une connexion Internet haut débit, telle qu'illustrée ci-dessous, est nécessaire.
- Une connexion Internet haut débit nécessite un abonnement auprès d'un fournisseur d'accès à Internet.

ÉTAPES

- 1 **Veillez à éteindre ce lecteur et l'autre appareil avant de les relier.**
- 2 **Raccordez bien à fond un câble LAN (en vente dans le commerce) à la prise LAN (10/100) (① et ②) ou un adaptateur LAN sans fil USB AS-WL100 (vendu séparément en option) au port USB sur la face avant ou le panneau arrière de ce lecteur (③).**

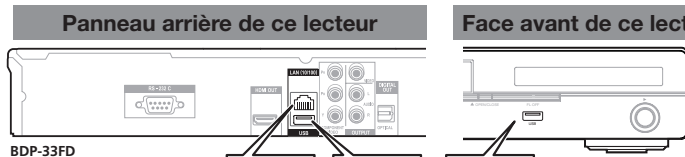

Utilisation de BONUSVIEW ou BD-LIVE

- Une clé USB (en vente dans le commerce) est indispensable. La clé utilisée doit être conforme aux spécifications USB 2.0 et avoir une capacité minimale de 1 Go, 2 Go ou plus étant recommandés.

① Vers la prise LAN (10/100)

③ Vers le port USB

Clé adaptateur LAN sans fil USB AS-WL100 (vendue séparément en option) ou clé USB (en vente dans le commerce)

Câble LAN (en vente dans le commerce)

② Vers la prise LAN

⚠ ATTENTION

- Utilisez l'adaptateur LAN sans fil USB préconisé par Pioneer et vendu séparément en option. Le fonctionnement n'est pas garanti avec d'autres clés électroniques LAN sans fil.
- Ne débranchez pas l'adaptateur LAN sans fil USB quand le lecteur fonctionne.
- Une connexion Internet haut débit nécessite un abonnement auprès d'un fournisseur d'accès à Internet. Adressez-vous au fournisseur d'accès à Internet le plus proche pour en savoir plus.
- Reportez-vous au mode d'emploi de votre appareil car la méthode de connexion et l'appareil raccordé peuvent varier selon l'environnement Internet.
- N'utilisez pas de rallonge USB pour raccorder une clé USB à la prise USB du lecteur. L'utilisation d'une rallonge USB peut empêcher le lecteur de fonctionner correctement.

📄 REMARQUE

- Utilisez un concentrateur/routeur Ethernet 10BASE-T/100BASE-TX.

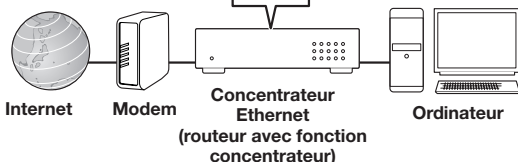

Exemple de connexion Internet haut débit

Après le raccordement

- Effectuez le réglage nécessaire pour la communication. (Page 48)
- Insérez un disque compatible BD-LIVE et lancez la lecture. (Page 30)

Avant la lecture

Insertion des piles dans la télécommande

- 1 Ouvrez le couvercle arrière.

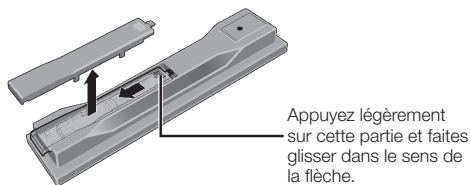

- 2 Insérez les piles (AA/R6 x 2).
Insérez les piles en tenant compte des repères ⊕/⊖ dans le logement de piles.

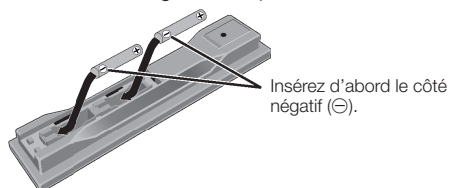

- 3 Fermez le couvercle arrière.
Fermez bien le couvercle (vous devez entendre un clic).

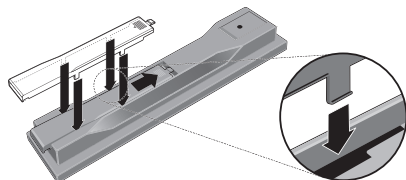

⚠ ATTENTION

- N'utilisez que les piles spécifiées à l'exclusion de toute autre. N'utilisez pas non plus une pile neuve avec une pile usée.
- Lorsque vous mettez les piles dans la télécommande, veillez à les orienter correctement, tel qu'indiqué par les marques de polarité (⊕ et ⊖).
- N'exposez pas les piles à la chaleur, ne les ouvrez pas ou ne les jetez pas au feu ou dans l'eau.
- La tension des piles peut être différente, même si les piles semblent identiques. N'utilisez pas différents types de piles.
- Pour éviter toute fuite d'électrolyte, retirez les piles si vous prévoyez de ne pas utiliser la télécommande pendant un certain temps (1 mois ou plus). Si une pile devait fuir, essuyez soigneusement l'intérieur du logement puis insérez des piles neuves. Si le liquide d'une pile devait fuir et se répandre sur votre peau, lavez-le immédiatement avec une grande quantité d'eau.
- Lorsque vous éliminez des piles / batteries usées, veillez vous conformer aux normes gouvernementales ou aux règles des institutions publiques environnementales en vigueur dans votre pays ou région.
- N'utilisez, ni ne conservez vos piles à la lumière directe du soleil ou dans un endroit fortement exposé à la chaleur, comme une voiture ou à proximité d'un appareil de chauffage. Les piles risqueraient de suinter, surchauffer, exploser ou s'enflammer. La durée de vie et la performance des piles peuvent également être réduites.

Portée approximative de la télécommande

Capteur de signaux de la télécommande

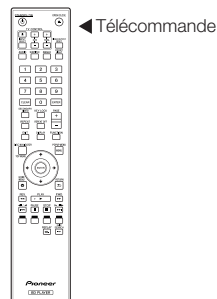
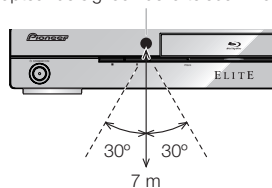

Raccordement du cordon d'alimentation

Ne branchez le cordon d'alimentation que lorsque toutes les appareils sont raccordés.

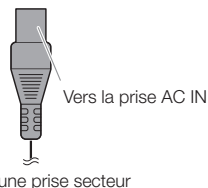
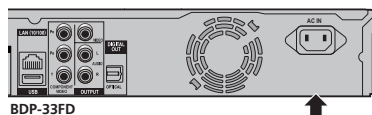

📄 REMARQUE

- Placez le lecteur près de la prise secteur et gardez la fiche du cordon d'alimentation à proximité.
- AFIN DE RÉDUIRE LE RISQUE D'ÉLECTROCUTION, NE TOUCHEZ PAS LES PIÈCES NON ISOLÉES DES CÂBLES LORSQUE LE CORDON D'ALIMENTATION EST BRANCHÉ.
- Si vous prévoyez de ne pas utiliser le lecteur pendant une période prolongée, veillez à retirer le cordon secteur de la prise secteur.

Mise sous tension

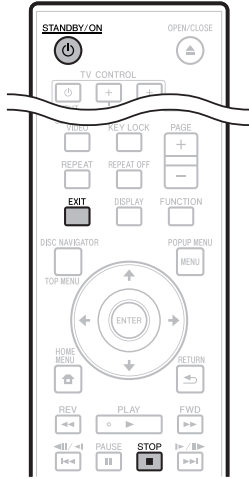

⏻ STANDBY/ON



Appuyez sur ⏻ **STANDBY/ON**.

- Vous pouvez utiliser les touches de la télécommande ou de l'appareil.
- « POWER ON » apparaît sur l'afficheur de la face avant.
- Si aucun disque n'est inséré lorsque vous mettez l'appareil sous tension, l'écran du logo Pioneer (papier peint) apparaît.
- Si le disque est inséré lorsque vous mettez l'appareil sous tension, un menu peut s'afficher automatiquement pour certains disques. Il suffit alors d'appuyer sur ■ **STOP** ou **EXIT** pour décaler l'écran de menu du disque et afficher le papier peint.

Mise hors tension

Appuyez une nouvelle fois sur ⏻ **STANDBY/ON**.

- Vous pouvez utiliser les touches de la télécommande ou de l'appareil.
- « POWER OFF » apparaît sur l'afficheur de l'appareil.
- Si vous appuyez à nouveau sur ⏻ **STANDBY/ON** juste après la mise en veille, le lecteur peut ne pas s'allumer. Dans ce cas, attendez 10 secondes ou plus, puis rallumez le voyant ⏻ **STANDBY/ON**.

Réglage de la langue

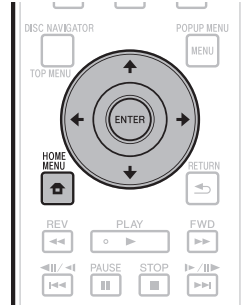

Changement de la langue de l'affichage sur écran

- 1 Appuyez sur **HOME MENU** pour afficher la page HOME MENU.
 - Lorsque le papier peint est affiché, la page HOME MENU peut aussi être affichée en sélectionnant l'icône de menu (☰) avec ←/→ puis appuyant sur **ENTER**.
- 2 Appuyez sur ↑/↓/←/→ pour sélectionner « On Screen Language », puis appuyez sur **ENTER**.

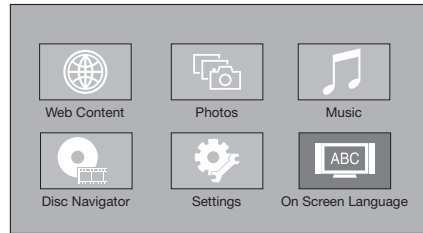

- 3 Appuyez sur ↑/↓ pour sélectionner la langue d'affichage souhaitée, puis appuyez sur **ENTER**.



REMARQUE

- Pour sélectionner la langue d'un disque DVD, par exemple la langue des sous-titres, etc. reportez-vous à la page 29.

Commande du téléviseur avec la télécommande du lecteur

Si le code fabricant de votre marque de téléviseur a été enregistré sur la télécommande du lecteur, celle-ci pourra être utilisée également pour la commande du téléviseur.

⚠ ATTENTION

- Il ne sera peut-être pas possible de faire fonctionner certains modèles de téléviseur avec la télécommande du lecteur, bien que ces modèles figurent dans la liste des codes des fabricants.
- La télécommande peut revenir à ses réglages par défaut lors du remplacement des piles. Dans ce cas, réprécisez le code.

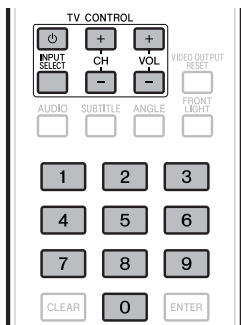

1 Spécifiez le code fabricant à 2 chiffres.

- Appuyez sur les touches numériques (0 à 9) pour saisir le code tout en appuyant sur **TV CONTROL** .

REMARQUE

- Le réglage usine est 00 (PIONEER).
- Si vous commettez une erreur lors de la saisie du code, relâchez **TV CONTROL**  et recommencez depuis le début.
- S'il existe plusieurs codes pour le même fabricant, essayez chacun dans l'ordre indiqué jusqu'à ce que le téléviseur fonctionne.

2 Assurez-vous que le téléviseur fonctionne.

- Commande du téléviseur avec TV CONTROL
 - – Sert à allumer ou éteindre le TV.
 - INPUT SELECT** – Sert à changer l'entrée du téléviseur.
 - CH +/-** – Sert à sélectionner la chaîne de télévision.
 - VOL +/-** – Sert à régler le volume.

Liste des codes des divers fabricants

Fabricants Code(s)

PIONEER 00, 31, 32, 07, 36, 42, 51
ACURA 44
ADMIRAL 31
AIWA 60
AKAI 32, 35, 42
AKURA 41
ALBA 07, 39, 41, 44
AMSTRAD 42, 44, 47
ANITECH 44
ASA 45
ASUKA 41
AUDIOGONIC 07, 36
BASIC LINE 41, 44
BAUR 31, 07, 42
BEKO 38
CONTEC 44
CROSLLEY 32
CROWN 38, 44
CRYSTAL 42
CYBERTRON 41
DAEWOO 07, 44, 56
DAINICHI 41
DANSAI 07
DAYTON 44
DECCA 07, 48
DIXI 07, 44
DUMONT 53
ELIN 07
ELITE 41
ELTA 44
EMERSON 42
ERRES 07
FERGUSON 07, 36, 51
FINLANDIA 35, 43, 54
FINLUX 32, 07, 45, 48, 53, 54
FIRSTLINE 40, 44
FISHER 32, 35, 38, 45
FORMENTI 32, 07, 42
FRONTECH 31, 42, 46
FRONTECH/PROTECH 32
FUJITSU 48
FUNAI 40, 46, 58
GBC 32, 42
GE 00, 01, 08, 07, 10, 11, 17, 02, 28, 18
GEC 07, 34, 48
GELOSO 32, 44
GENERAL 29
GENEXXA 31, 41
GOLDSTAR 10, 23, 21, 02, 07, 50
GOODMANS 07, 39, 47, 48, 56
GORENJE 38
GPM 41
GRAETZ 31, 42
GRANADA 07, 35, 42, 43, 48
GRADIENTE 30, 57
GRANDIN 18
GRUNDIG 31, 53
HANSEATIC 07, 42
HCM 18, 44
HINARI 07, 41, 44
HISAWA 18
HITACHI 31, 33, 34, 36, 42, 43, 54, 06, 10, 24, 25, 18
HUANYU 56
HYPSON 07, 18, 46
ICE 46, 47
IMPERIAL 38, 42
INDIANA 07
INGELEN 31
INTERFUNK 31, 32, 07, 42
INTERVISION 46, 49
BEON 07
BLAUPUNKT 31
BLUE SKY 41
BLUE STAR 18
BPL 18
BRANDT 36
BTC 41
BUSH 07, 41, 42, 44, 47, 56
CASCADE 44
CATHAY 07
CENTURION 07
CGB 42
CLIMLINE 44
CLARIVOX 07
CLATRONIC 38
CONDOR 38
MARK 07
MATSUI 07, 39, 40, 42, 44, 47, 48
MCMICHAEL 34
MEDIATOR 07
MEMOREX 44
METZ 31
MINERVA 31, 53
mitsubishi 09, 10, 02, 21, 31
MULTITECH 44, 49
NEC 59
NECKERMANN 31, 07
NEI 07, 42
NIKKAI 05, 07, 41, 46, 48
NOBLIKO 49
NOKIA 32, 42, 52
NORDMENDE 32, 36, 51, 52
OCEANIC 31, 32, 42
ORION 32, 07, 39, 40
OSAKI 41, 46, 48
OSO 41
OSUME 48
OTTO VERSAND 31, 32, 07, 42
PALLADIUM 38
PANAMA 46
PANASONIC 31, 07, 08, 42, 22
PATHO CINEMA 42
PAUSA 44
PHILCO 32, 42
PHILIPS 31, 07, 34, 56, 68
PHOENIX 32
PHONOLA 07
PROFEX 42, 44
PROTECH 07, 42, 44, 46, 49
QUELLE 31, 32, 07, 42, 45, 53
R-LINE 07
RADIOLA 07
RADIOSHACK 10, 23, 21, 02
RBM 53
RCA 01, 10, 15, 16, 17, 18, 61, 62, 09
REDIFFUSION 32, 42
REX 31, 46
ROADSTAR 41, 44, 46
SABA 31, 36, 42, 51
SAISHO 39, 44, 46
SALORA 31, 32, 42, 43
SAMBERS 49
SAMSUNG 07, 38, 44, 46, 69, 70
SANYO 35, 45, 48, 21, 14, 91
SBR 07, 34
SCHAUB LORENZ 42
SCHNEIDER 07, 41, 47
SEG 42, 46
SEI 32, 40, 49
SELECO 31, 42
SHARP 02, 19, 27, 67, 90
SIAREM 32, 49

| | |
|---|--------------------------------------|
| ISUKAI 41 | STANDARD 41, 44 |
| ITC 42 | STERN 31 |
| ITT 31, 32, 42 | SUSUMU 41 |
| JEC 05 | SYSLINE 07 |
| JVC 13, 23 | TANDY 31, 41, 48 |
| KAISUI 18, 41, 44 | TASHIKO 34 |
| KAPSCH 31 | TATUNG 07, 48 |
| KENDO 42 | TEC 42 |
| KENNEDY 32, 42 | TELEAVIA 36 |
| KORPEL 07 | TELEFUNKEN 36, 37, 52 |
| KOYODA 44 | TELETECH 44 |
| LEYCO 07, 40, 46, 48 | TENSAI 40, 41 |
| LIESENK&TTER 07 | THOMSON 36, 51, 52, 63 |
| LOEWE 07 | THORN 31, 07, 42, 45, 48 |
| LUXOR 32, 42, 43 | TOMASHI 18 |
| M-ELECTRONIC 31, 44, 45, 54, 56, 07, 36, 51 | TOSHIBA 05, 02, 26, 21, 53 |
| MAGNADYNE 32, 49 | TOWADA 42 |
| MAGNAFON 49 | ULTRAVOX 32, 42, 49 |
| MAGNAVOX 07, 10, 03, 12, 29 | UNIDEN 92 |
| MANESTH 39, 46 | UNIVERSUM 31, 07, 38, 42, 45, 46, 54 |
| MARANTZ 07 | VESTEL 07 |
| SIEMENS 31 | VICTOR 13 |
| SINUDYNE 32, 39, 40, 49 | VOXSON 31 |
| SKANTIC 43 | WALTHAM 43 |
| SOLAVOX 31 | WATSON 07 |
| SONOKO 07, 44 | WATT RADIO 32, 42, 49 |
| SONOLOR 31, 35 | WHITE WESTINGHOUSE 07 |
| SONTEC 07 | YOKO 07, 42, 46 |
| SONY 04 | ZENITH 03, 20 |
| SOUNDWAVE 07 | |

Extinction de l'afficheur et des voyants sur la face avant

Si vous trouvez que les voyants du lecteur sont trop vifs lorsque vous regardez des films, vous pouvez les éteindre à l'exception du voyant FL OFF.

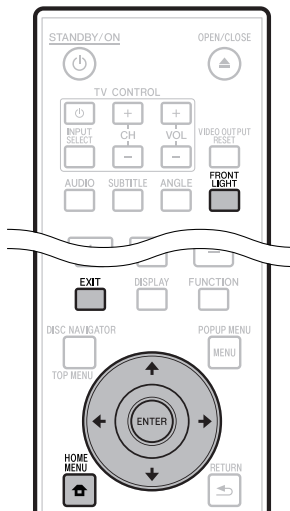

Extinction par la télécommande

Appuyez sur **FRONT LIGHT**.

L'afficheur et les voyants sur la face avant s'éclairent et s'éteignent à chaque pression sur cette touche. Lorsqu'ils sont éteints, seul le voyant FL OFF reste éclairé.

Extinction par HOME MENU

- 1 Appuyez sur **HOME MENU** pour afficher la page HOME MENU.
- 2 Appuyez sur **↑/↓/←/→** pour sélectionner « Settings », puis appuyez sur **ENTER**.
- 3 Appuyez sur **↑/↓** pour sélectionner « Front Panel Display/LED », puis appuyez sur **ENTER**.

| |
|--------------------------------|
| Audio Video Settings |
| Quick Start |
| Auto Power Off |
| Control |
| Playback Setting |
| Communication Setup |
| Front Panel Display/LED |
| Version |
| USB Memory Management |
| Software Update |
| System Reset |

- 4 Appuyez sur **←/→** pour sélectionner « On » ou « Off », puis appuyez sur **ENTER**.
- 5 Appuyez sur **HOME MENU** ou **EXIT** pour sortir de la page.

À propos de la commande par l'HDMI

Cette fonction agit lorsqu'un Téléviseur à Panneau Plat ou un système audiovisuel (récepteur ou amplificateur AV, etc.) Pioneer compatible avec l'HDMI est raccordé au lecteur avec un câble HDMI.

Reportez-vous aussi au mode d'emploi de votre Téléviseur à Écran Plat et du système AV (récepteur ou amplificateur AV, etc.).

Utilisation de la commande par l'HDMI

- La commande par l'HDMI agit uniquement quand cette fonction est en service sur tous les appareils raccordés avec des câbles HDMI.
- Lorsque vous avez relié et réglé tous les appareils, assurez-vous que l'image du lecteur apparaît bien sur le Téléviseur à Panneau Plat. (Ceci est également nécessaire lorsque vous changez les appareils raccordés et rebranchez les câbles HDMI.) La commande par l'HDMI n'agit peut-être pas correctement si l'image du lecteur ne s'affiche pas correctement sur le Téléviseur à Panneau Plat.
- Raccordez des Câbles HDMI haute vitesse lorsque vous utilisez la commande par l'HDMI. La commande par l'HDMI peut ne pas fonctionner correctement si vous utilisez d'autres câbles HDMI.
- Pour certains modèles, la commande par l'HDMI peut être appelée « KURO LINK » ou « HDMI Control ».
- La commande par l'HDMI n'agit pas avec les appareils d'autres fabricants, même s'ils sont raccordés avec un câble HDMI.

Ce que vous apporte la commande par l'HDMI

- **Une qualité d'image optimale sur le Téléviseur à Panneau Plat compatible avec la commande par l'HDMI.**

Quand la commande par l'HDMI est en service, des signaux vidéo d'une qualité d'image optimale sont transmis par la prise HDMI du lecteur lors de la commande par l'HDMI.

Le voyant HDMI s'éclaire sur le lecteur.

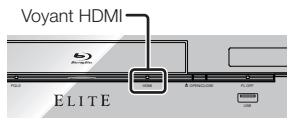

- **Utilisation du lecteur avec la télécommande du Téléviseur à Panneau Plat.**

Certaines fonctions du lecteur, comme la mise en marche et à l'arrêt de la lecture et l'affichage des menus, peuvent être activées depuis le Téléviseur à Panneau Plat.

- **L'image du lecteur s'affiche sur le Téléviseur à Panneau Plat. (Fonction d'auto-sélection)**

L'entrée change automatiquement sur le Téléviseur à Panneau Plat et la chaîne AV (récepteur ou amplificateur AV, etc.) lorsque la lecture est activée sur le lecteur ou lorsque la page HOME MENU ou Navigateur de Disque est affichée. Lorsque l'entrée change, l'image de lecture, la page HOME MENU ou Navigateur de disque s'affiche sur le Téléviseur à Panneau Plat.

- **Le Téléviseur à Panneau Plat et le lecteur s'allument et s'éteignent automatiquement. (Mise sous tension simultanée)**

Lorsque vous lancez la lecture sur le lecteur ou affichez la page HOME MENU ou Navigateur de Disque, le Téléviseur à Panneau Plat s'allume automatiquement s'il était éteint. Lorsque le Téléviseur à Panneau Plat est éteint, le lecteur s'éteint également. (Le lecteur ne s'éteint pas automatiquement si un disque ou un fichier est en cours de lecture sur le lecteur ou si l'écran d'exploitation du lecteur est affiché sur le Téléviseur à Panneau Plat.)

- **La langue d'affichage sur écran du lecteur change automatiquement. (Unification des langues)**

Lorsque le Téléviseur à Panneau Plat reçoit des informations dans une langue précise, l'affichage sur écran du lecteur sera dans la même langue que celle du Téléviseur à Panneau Plat raccordé, si vous le spécifiez. Cette fonction est disponible seulement pendant l'arrêt de la lecture et à condition que le menu ne soit pas affiché.

À propos de la fonction PQLS

PQLS (Precision Quartz Lock System) est une technologie visant à adapter la vitesse du transfert du son numérique avec la commande par l'HDMI. Les signaux transmis par le lecteur sont contrôlés par l'oscillateur à quartz de l'amplificateur AV ce qui permet d'obtenir un son de très grande qualité. L'effet de jitter se produisant lors du transfert du signal et affectant parfois la qualité sonore est ainsi éliminé.

- Ce lecteur présente les fonctions suivantes.
 - La fonction « PQLS 2ch Audio » qui ne s'active qu'à la lecture de CD musique (CD-DA)
 - La fonction « PQLS Multi Surround » qui s'active à la lecture de tous les disques (BD, DVD, etc.) avec sortie audio PCM linéaire
 - La fonction « PQLS Bitstream » qui s'active lors de la lecture d'un signal audio bitstream
- Les différentes fonctions PQLS s'activent lorsqu'un amplificateur AV Pioneer prenant en charge les fonctions PQLS est raccordé directement à la prise « HDMI OUT » avec un câble HDMI et que l'appareil est réglé comme indiqué ci-dessous (page 46).

Commande par l'HDMI : On

Sortie audio HDMI : PCM (PQLS multi-surround uniquement)

- Reportez-vous aussi au mode d'emploi de l'amplificateur AV.
- Consultez le site Pioneer pour les amplificateurs AV prenant en charge la fonction PQLS.

⚠ ATTENTION

- La fonction PQLS peut cesser de fonctionner lorsque la résolution de la sortie vidéo est changée. La fonction PQLS agit de nouveau lorsque la lecture est arrêtée puis relancée.
- Lorsque la fonction PQLS 2 canaux est activée, la couleur des signaux transmis par les connecteurs VIDEO OUTPUT du lecteur peut être mauvaise. Dans ce cas, raccordez les prises HDMI du téléviseur et de l'amplificateur AV ou les connecteurs COMPONENT VIDEO OUTPUT du téléviseur et lecteur pour obtenir une image de qualité.

📖 REMARQUE

- Le voyant PQLS s'éclaire sur la face avant du lecteur lorsque la fonction PQLS est activée (page 13).

Lecteur RSS

La fonction RSS permet d'acquérir des infos d'Internet sous forme de texte (actualités, etc.) et de les faire défiler sur l'écran. Pour utiliser cette fonction, vous devez vous connecter au réseau (page 21) et régler les paramètres de la communication (pages 48 à 50) et effectuer les réglages suivants.

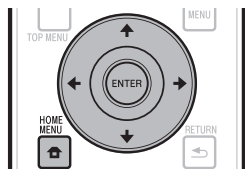

REMARQUE

- Les infos affichées se renouvellent en principe régulièrement, mais dans certains cas l'intervalle de mise à jour sera irrégulier.
- Les infos ne peuvent pas s'afficher dans certaines situations.
- Les infos ne s'affichent pas pendant la lecture d'un disque ou l'affichage d'un menu.
- Les infos peuvent ne pas s'afficher pendant le chargement d'un disque.
- Pioneer décline toute responsabilité quant aux infos affichées.
- L'accès à du contenu Web requiert un accès internet haut débit et peut aussi nécessiter l'enregistrement de vos coordonnées et le paiement d'un abonnement sur un site. Le contenu du site peut être changé, suspendu, interrompu sans aucun avertissement. Pioneer déclinant toute responsabilité quant à d'éventuels changements. Pioneer décline toute responsabilité quant au contenu, à sa disponibilité et quant à la continuité du service.

Affichage d'infos texte

- 1 Appuyez sur **HOME MENU** pour afficher la page HOME MENU.
- 2 Appuyez sur **←/↑/↓/→** pour sélectionner « Web Content », puis appuyez sur **ENTER**.
- 3 Appuyez sur **←/→** pour sélectionner « RSS », puis appuyez sur **ENTER**.
- 4 Appuyez sur **↑/↓** pour sélectionner « On », puis appuyez sur **ENTER**.
 - Si « Off » est sélectionné, les infos ne s'afficheront pas.
- 5 Appuyez sur **↑/↓** pour sélectionner le canal souhaité.

Les infos du canal sélectionné (actualités, etc.) défilent de droite à gauche sur l'écran.

REMARQUE

- Pour changer le canal retransmettant les infos lorsque le papier peint est affiché, appuyez sur **←/→** pour sélectionner l'icône RSS, puis appuyez sur **↑/↓** pour sélectionner le canal souhaité.
- Pour dégager les infos, arrêtez la lecture du disque ou de la clé USB, puis effectuez les opérations précédentes en commençant par l'étape 1.

Lecture

Cette section explique comment lire des disques BD vidéo et DVD vidéo (films, etc.) en vente dans le commerce, des CD, des BD-RE/-R et DVD-RW/-R enregistrés (vidéo et audio) ainsi que des mémoires USB.

Chargement d'un disque



⏻ STANDBY/ON ▲ OPEN/CLOSE



- 1 Appuyez sur ⏻ **STANDBY/ON** pour allumer le lecteur.
- 2 Appuyez sur ▲ **OPEN/CLOSE** pour ouvrir le plateau de disque.
- 3 Placez un disque sur le plateau de disque.
 - Insérez le disque avec la face imprimée vers le haut.
 - Dans le cas d'un disque enregistré des deux côtés, orientez vers le bas la face à lire.

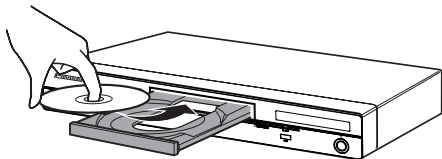

- 4 Appuyez sur ▲ **OPEN/CLOSE** pour fermer le plateau de disque.

Lecture de BD vidéo et DVD vidéo

BD VIDEO BD-RE BD-R

DVD VIDEO DVD-RW DVD-R AVCHD

Ce lecteur est capable de redimensionner l'image lors de la lecture de DVD.



- 1 Posez un disque.
 - La lecture commence automatiquement avec certains disques.
 - La lecture commence par le premier titre.
 - Avec certains disques, le menu apparaît d'abord. Procédez à la lecture en suivant les indications à l'écran.
- 2 Appuyez sur ► **PLAY** si la lecture ne commence pas automatiquement ou si elle s'arrête.

REMARQUE

- La durée de chargement du disque peut varier selon le disque.

Pour arrêter la lecture

Appuyez sur ■ **STOP**.

Reprise de lecture

- Lorsque ► **PLAY** est pressée pendant la lecture, la position à laquelle la lecture s'arrête est mémorisée. Pour poursuivre la lecture à cette position, il suffit d'appuyer une nouvelle fois sur ► **PLAY**.
- Pour revenir au début du disque, annulez le mode de reprise en appuyant sur ■ **STOP**, puis appuyez sur ► **PLAY**. (Ceci peut être impossible avec certains disques. Le cas échéant, ouvrez le plateau de disque ou passez en veille.)

REMARQUE

- La reprise de lecture peut être inopérante avec certains disques (par exemple les disques BD vidéo et les applications BD-J (page 60)). Pour savoir si le disque contient des applications BD-J, contactez le fabricant du disque.

Affichage des informations du disque

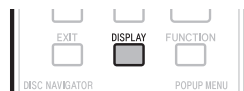

Appuyez sur **DISPLAY** pendant la lecture.

- Chaque fois que vous appuyez sur **DISPLAY**, l'affichage change comme suit.

Écran d'informations A du disque

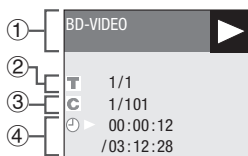

Écran d'informations B du disque

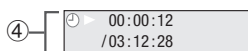

Pas d'affichage

- ① Type de disque
- ② Numéro du titre en cours de lecture/Nombre total de titres
- ③ Numéro du chapitre en cours de lecture/Nombre total de chapitres
- ④ Temps de lecture écoulé/Temps total de lecture du titre

REMARQUE

- L'écran d'informations A du disque disparaît en l'espace d'une minute si vous n'effectuez aucune opération.
- Le temps total de lecture du chapitre/titre peut ne pas s'afficher pour certains disques BD vidéo commercialisés.

Lecture de disques BD vidéo et DVD vidéo par le menu

- Cette section explique comment lire un disque BD vidéo ou DVD vidéo disposant d'un menu principal, d'un menu de disque ou d'un menu contextuel.
- Le nom, le contenu et le fonctionnement des menus varient d'un disque à l'autre. Suivez les instructions sur le disque ou dans le menu.
- Les titres figurant dans le menu principal et un guide du disque (pour les options comme les sous-titres et les langues audio) se trouvent dans le menu de disque.
- **DISC NAVIGATOR/TOP MENU** et **POPUP MENU/MENU** ne fonctionnent pas si le disque ne contient pas de menu.

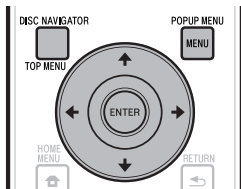

Utilisation du menu principal

BD VIDEO DVD VIDEO

- 1 Appuyez sur **DISC NAVIGATOR/TOP MENU**.

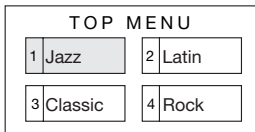

- 2 Appuyez sur **↑/↓/←/→** pour sélectionner le titre, puis appuyez sur **ENTER**.
 - Le titre sélectionné est lu.

Utilisation du menu du disque

DVD VIDEO

Exemple : Sélectionnez « SUBTITLE LANGUAGE ».

- 1 Appuyez sur **DISC NAVIGATOR/TOP MENU**.
- 2 Appuyez sur **↑/↓** pour sélectionner « SUBTITLE LANGUAGE », puis appuyez sur **ENTER**.
 - L'écran permettant de sélectionner la langue des sous-titres s'affiche.

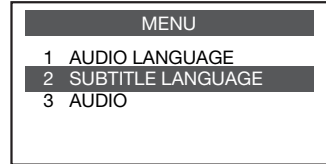

- 3 Appuyez sur **↑/↓** pour sélectionner la langue des sous-titres, puis appuyez sur **ENTER**.
- 4 Appuyez sur **DISC NAVIGATOR/TOP MENU** pour sortir du menu.

Utilisation du menu contextuel

BD VIDEO

- 1 Appuyez sur **POPUP MENU/MENU** pendant la lecture.

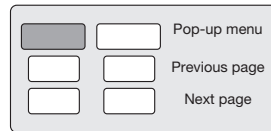

- 2 Appuyez sur **↑/↓/←/→** pour sélectionner le titre souhaité, puis appuyez sur **ENTER**.
- 3 Appuyez sur **POPUP MENU/MENU** pour sortir du menu.
 - Le menu contextuel disparaît automatiquement pour certains disques.

Utilisation de BONUSVIEW ou BD-LIVE

BD VIDEO

Ce lecteur est compatible avec les fonctions BONUSVIEW et BD-LIVE des BD vidéo. L'emploi de disques BD vidéo avec BONUSVIEW donne accès à de nouvelles fonctions comme une seconde vidéo (image dans l'image) et un second son. Les disques BD vidéo prenant en charge le BD-LIVE permettent aussi de se connecter à Internet pour télécharger des images vidéo et d'autres données.

Les données enregistrées sur les BD vidéo et téléchargées de BD-LIVE sont stockées sur la clé USB (mémoire externe). Pour utiliser ces fonctions, raccordez une clé USB (capacité minimale 1 Go (2 Go ou plus recommandés)) compatible avec la norme USB 2.0 High Speed (480 Mbit/s) au port USB (page 21) de ce lecteur.

- Pour rappeler les données stockées sur la clé USB, insérez d'abord le disque qui était utilisé au moment du téléchargement (si un disque différent est chargé, les données stockées sur la clé USB ne pourront pas être restituées).
- Si une clé USB contenant d'autres données (enregistrées précédemment) est utilisée, il se peut que la vidéo et l'audio ne soient pas lus correctement.
- Si la clé USB est débranchée de ce lecteur pendant la lecture, la lecture s'arrêtera. Ne débranchez pas la clé USB pendant la lecture.
- Le chargement des données peut prendre un certain temps (lecture/écriture).

⚠ ATTENTION

- Les fonctions BONUSVIEW et BD-LIVE ne pourront pas être utilisées si l'espace sur la clé USB est insuffisant. Dans ce cas, reportez-vous à « USB Memory Management » à la page 51 pour supprimer les données Virtual Package et BD-LIVE, présentes sur la clé USB.

📖 REMARQUE

- Le fonctionnement des mémoires USB n'est pas garanti.
- Les contenus pouvant être lus avec la fonction BD-LIVE dépendent du disque utilisé. Pour le détail, consultez les instructions fournies avec le disque.
- Pour bénéficier de la fonction BD-LIVE, une connexion au réseau et quelques réglages sont nécessaires (pages 21 et 48).
- Pour le détail sur les conditions et restrictions relatives aux connexions Internet à l'emploi de la fonction BD-LIVE, reportez-vous à la section « BD Internet Access » (page 47).
- BD-LIVE est une fonction qui fournit une connexion automatique à Internet. Les disques prenant en charge la fonction BD-LIVE peuvent transmettre des codes ID identifiant ce lecteur et le disque au fournisseur de contenu par Internet.
- Cet appareil peut être réglé pour éviter une connexion automatique à Internet. Pour les instructions sur ce réglage, reportez-vous à la section « BD Internet Access » (page 47).
- Lorsque des mémoires USB sont raccordées aux ports USB de la face avant et du panneau arrière du lecteur, la première mémoire raccordée est utilisée pour les fonctions BONUSVIEW et BD-LIVE, tandis que la dernière raccordée est utilisée pour la lecture de fichiers et la mise à jour du logiciel.

Lecture d'une image secondaire

Les BD vidéo comprenant une seconde piste audio et vidéo compatible avec la fonction Image dans l'image peuvent afficher cette seconde piste audio et vidéo sous forme de petite vidéo dans l'angle.

- 1 Appuyez sur **SECONDARY VIDEO** pendant la lecture pour afficher l'écran à 2 images.

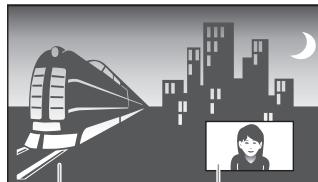

Audio/vidéo
primaire

Audio/vidéo
secondaire

- 2 Pour dégager l'image secondaire, appuyez à nouveau sur **SECONDARY VIDEO**.

📖 REMARQUE

- Pour écouter le son secondaire, il est nécessaire de régler « Secondary Audio » sur « On ». (Voir page 45.)
- Selon le contenu, le son et l'image secondaires de la fonction Image dans l'image peuvent apparaître et disparaître automatiquement. Les zones affichables peuvent également être restreintes.

Lecture de BD-RE/-R, DVD-RW/-R

BD-RE **BD-R** **DVD-RW** **DVD-R**

Vous pouvez lire un disque enregistré.

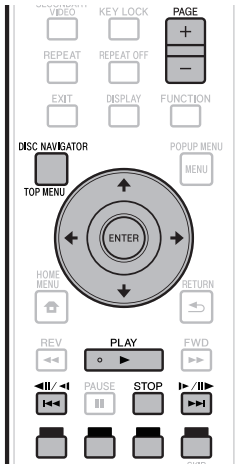

REMARQUE

- « Finalize » désigne l'opération effectuée à la fin d'un enregistrement qui permet de lire le disque enregistré à la fois sur ce lecteur et sur d'autres lecteurs/ enregistreurs DVD. Seuls des disques DVD-RW/-R finalisés peuvent être lus sur ce lecteur. (Ce lecteur ne possède pas de fonction pour finaliser les disques.)

Lecture par la sélection d'un titre

1 Posez un disque enregistré.

- La page Navigateur de Disque apparaît.

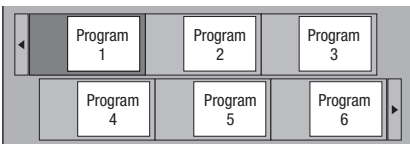

- Lorsqu'un disque BD contenant des restrictions d'emploi imposées par un enregistreur BD est utilisé, l'écran de saisie du mot de passe apparaît. Saisissez à ce moment votre mot de passe. Si vous saisissez trois fois de suite un mot de passe erroné, le plateau de disque s'ouvrira. Fermez-le, puis saisissez le mot de passe correct.
- Si la page Navigateur de Disque n'apparaît pas, appuyez sur **DISC NAVIGATOR/TOP MENU**.

2 Appuyez sur **↑/↓/←/→** pour sélectionner le titre souhaité, puis appuyez sur **ENTER**.

- Lorsque sept titres ou plus sont affichés, vous pouvez changer de page en appuyant sur **PAGE +/-**. Vous pouvez aussi appuyer sur **◀◀/▶▶/◀/▶**. Vous pouvez aussi appuyer sur **◀◀/▶▶/◀/▶**.
- La lecture du titre sélectionné commence. Vous pouvez lancer la lecture en appuyant sur **▶ PLAY** au lieu de **ENTER**.

3 Appuyez sur **■ STOP** pour arrêter la lecture.

REMARQUE

- La page Navigateur de Disque peut également être affichée par une pression sur **DISC NAVIGATOR/TOP MENU** quand la lecture est arrêtée ou sur **ENTER** après la sélection de « Disc Navigator » sur la page **HOME MENU** quand la lecture est arrêtée.

Commutation de l'affichage du Navigateur de Disque

- Le Navigateur de Disque peut s'afficher de deux façons, sous la forme de vignettes ou sous la forme de noms de titres.
- À chaque pression sur **ROUGE**, l'affichage bascule entre Aperçu (vignettes) et Nom Du Titre.

Aperçu

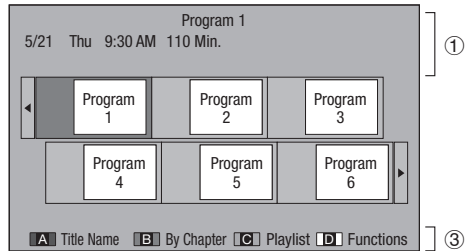

Nom du Titre

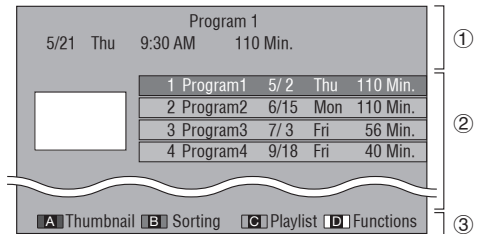

- Information sur le titre sélectionné
- Nom du Titre
Date d'enregistrement
Durée d'enregistrement
- Légende pour **ROUGE, VERT, BLEU, JAUNE**
 - Lorsque sept titres ou plus sont affichés, vous pouvez changer de page en appuyant sur **PAGE +/-**. Vous pouvez aussi appuyer sur **◀◀/▶▶/◀/▶**.

REMARQUE

- La date d'enregistrement est la date sauvegardée pour le titre enregistré et, selon l'appareil utilisé pour l'enregistrement, elle peut être différente de la date réelle où l'enregistrement (la copie) a été effectué.

Lecture par la sélection d'un chapitre

- 1 Appuyez sur **VERT** pendant que la page Aperçu est affichée.

- La page des chapitres s'affiche.

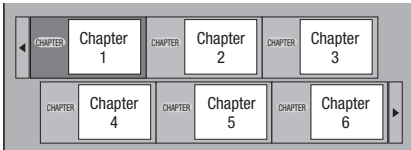

- Lorsque sept chapitres ou plus sont affichés, vous pouvez changer de page en appuyant sur **PAGE +/-**. Vous pouvez aussi appuyer sur **◀◀/◀/▶/▶▶** ou **▶▶/▶/◀/◀◀**.
 - Pour revenir à la page Aperçu, appuyez sur **VERT**.
- 2 Appuyez sur **↑/↓/←/→** pour sélectionner le chapitre souhaité, puis appuyez sur **ENTER**.
 - La lecture du chapitre sélectionné commence. Vous pouvez lancer la lecture en appuyant sur **▶ PLAY** au lieu de **ENTER**.
 - 3 Appuyez sur **■ STOP** pour arrêter la lecture.

Tri des titres

Lorsque la page Nom Du Titre est affichée, **VERT** permet de changer l'ordre d'affichage des titres dans le sens du plus récent ou du plus ancien.

Lecture par la sélection d'une liste de lecture

- 1 Appuyez sur **BLEU** pendant que la page Aperçu est affichée.

- La page Playlist s'affiche.

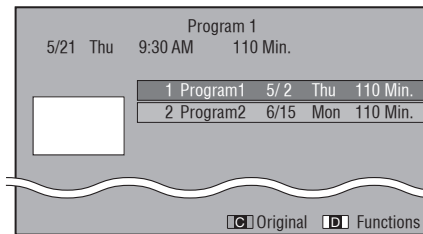

- 2 Appuyez sur **↑/↓** pour sélectionner le titre, puis appuyez sur **ENTER**.
 - La lecture du titre sélectionné commence.
- 3 Appuyez sur **■ STOP** pour arrêter la lecture.

Lecture du titre arrêté en cours de lecture

- 1 Appuyez sur **JAUNE** pendant que la page Navigateur de Disque est affichée.

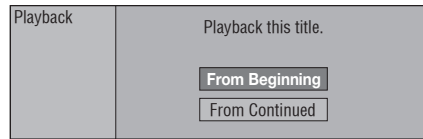

- 2 Sélectionnez « From Beginning » ou « From Continued » avec **↑/↓**, puis appuyez sur **ENTER**.
 - La lecture du titre commence.
- 3 Appuyez sur **■ STOP** pour arrêter la lecture.

Lecture de CD audio

AUDIO CD

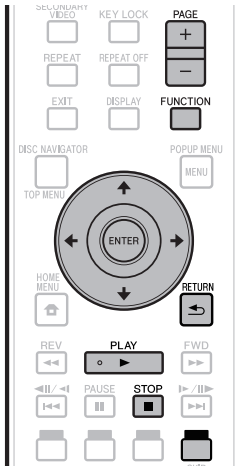

Lecture depuis le début

1 Insérez un CD audio.

- La page CD apparaît.
(La page CD apparaît uniquement si le disque compact inséré est enregistré dans le format CD-DA.)
- La lecture commence automatiquement avec certains disques.

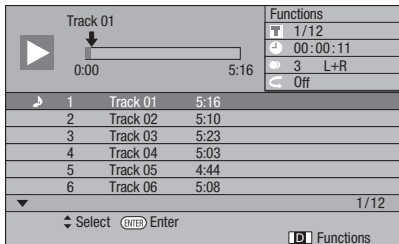
2 Appuyez sur ► **PLAY** si la lecture ne commence pas automatiquement ou si elle s'arrête.3 Appuyez sur ■ **STOP** pour arrêter la lecture.

Reprise de lecture

- Lorsque ► **PLAY** est pressée pendant la lecture, la position à laquelle la lecture s'arrête est mémorisée. Pour poursuivre la lecture à cette position, il suffit d'appuyer une nouvelle fois sur ► **PLAY**.
- Pour revenir au début du disque, annulez le mode de reprise en appuyant sur ■ **STOP**, puis appuyez sur ► **PLAY**. (Ceci peut être impossible avec certains disques. Le cas échéant, ouvrez le plateau de disque ou passez en veille.)

REMARQUE

- La reprise de lecture peut être inopérante avec certains disques.

Lecture par la sélection d'une page

- 1 Appuyez sur ↑/↓ pour sélectionner la page, puis appuyez sur **ENTER** pendant la lecture ou à l'arrêt.
 - La lecture de la page sélectionnée commence.
 - Lorsque sept pages ou plus sont affichées, vous pouvez changer de page en appuyant sur **PAGE +/-**.

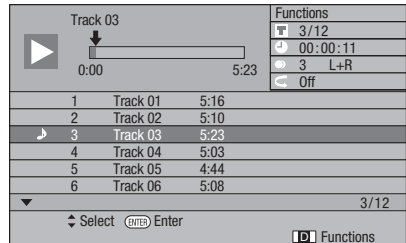

- 2 Appuyez sur ■ **STOP** pour arrêter la lecture.

Fonctionnement du menu « Fonctions »

- 1 Appuyez sur **JAUNE (Fonctions)** pendant l'affichage de la page CD.
 - Le menu « Fonctions » s'ouvre.

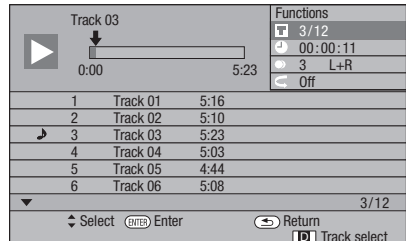

- 2 Appuyez sur ↑/↓ pour sélectionner le réglage souhaité, puis appuyez sur **ENTER**.
 - Lorsque la lecture est arrêtée, seul « Track » peut être sélectionné.
 - Reportez-vous à « Fonctions réglables » pour une description de chaque réglage (Page 43).
- 3 Appuyez sur ↑/↓/←/→ pour effectuer le réglage, puis appuyez sur **ENTER**.
 - Les opérations à effectuer dépendent de chaque réglage. Suivez les instructions à l'écran.
- 4 Appuyez sur ↵ **RETURN** ou **JAUNE** pour sortir du menu « Fonctions ».

REMARQUE

- Les éléments affichés diffèrent selon le disque.

Lecture de fichiers audio

DVD-RW | DVD-R | CD-R | CD-RW | USB

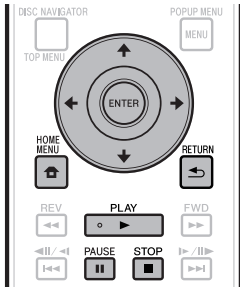

REMARQUE

- Ne débranchez pas la clé USB pendant la lecture.
- Pour le détail sur les signaux audio pouvant être lus, reportez-vous à « Types de disques pouvant être lus sur ce lecteur » (page 7).
- Lorsque des mémoires USB sont raccordées aux ports USB de la face avant et du panneau arrière du lecteur, seul le son enregistré sur la dernière mémoire raccordée est lu.

- 1 Insérez le disque ou la clé USB sur lequel le son est enregistré, puis appuyez sur **HOME MENU** pour afficher la page HOME MENU.
- 2 Appuyez sur **↑/↓/←/→** pour sélectionner « Music », puis appuyez sur **ENTER**.
- 3 Appuyez sur **←/→** pour sélectionner « DVD/CD » ou « USB », puis appuyez sur **ENTER**.
- 4 Sélectionnez le fichier ou le dossier.
 - Utilisez **↑/↓/←/→** pour sélectionner le fichier.
 - Utilisez **↑/↓** pour sélectionner le dossier, puis appuyez sur **ENTER**. Les fichiers se trouvant dans le dossier s'affichent.
- 5 Appuyez sur **ENTER** pour lire le fichier.
 - Une pression sur **|| PAUSE** pendant la lecture interrompt la lecture. Une nouvelle pression sur **|| PAUSE** ou une pression sur **▶ PLAY** rétablit la lecture.

| Music03.mp3 | | 3/12 |
|----------------|-------------|----------|
| 0:00 | 5:23 | 00:00:11 |
| 1 | Music01.mp3 | 5:16 |
| 2 | Music02.mp3 | 5:10 |
| 3 | Music03.mp3 | 5:23 |
| 4 | Music04.mp3 | 5:03 |
| 5 | Music05.mp3 | 4:44 |
| 6 | Music06.mp3 | 5:08 |
| | | 3/12 |
| ↔ Select Enter | | |

- 6 Appuyez sur **■ STOP** pour arrêter la lecture.

Sélection et lecture d'un autre fichier pendant la lecture

- 1 Appuyez sur **↑/↓** pour sélectionner le fichier.
- 2 Appuyez sur **ENTER** pour lire le fichier.
 - Le fichier sélectionné est lu.

Localisation d'un point pendant la lecture

Appuyez sur **⏮/⏪/⏩/⏭** ou **⏮/⏪/⏩/⏭**.

- **⏮/⏪/⏩/⏭** permet de localiser le début du fichier pendant la lecture.
- **⏮/⏪/⏩/⏭** permet de localiser la fin du fichier pendant la lecture.

REMARQUE

- La recherche rapide avant et la recherche rapide arrière ne sont pas possibles.
- La fonction de répétition ne peut pas être utilisée.
- La commande des fonctions ne peut pas être utilisée pendant la lecture (page 42).

Lecture des fichiers JPEG

DVD-RW | DVD-R | CD-R | CD-RW | USB

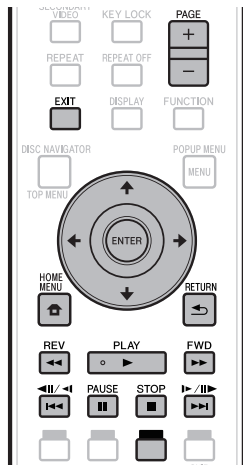

REMARQUE

- Ne débranchez pas la clé USB pendant la lecture.
- Pour le détail sur les fichiers d'image pouvant être lus, reportez-vous à « À propos de la lecture de fichiers photo » (page 11).
- Pendant la « Normal play », les photos sont lues une à une tandis que pendant un « Slide show » elles défilent automatiquement.
- Lorsque des mémoires USB sont raccordées aux ports USB de la face avant et du panneau arrière du lecteur, seuls les fichiers photo enregistrés sur la dernière mémoire raccordée sont lus.

- 1 Insérez le disque ou la clé USB sur lequel les fichiers photo sont enregistrés, puis appuyez sur **HOME MENU** pour afficher la page HOME MENU.
- 2 Appuyez sur **↑/↓/←/→** pour sélectionner « Photo », puis appuyez sur **ENTER**.
- 3 Appuyez sur **←/→** pour sélectionner « DVD/CD » ou « USB », puis appuyez sur **ENTER**.
- 4 Sélectionnez le fichier ou le dossier.
 - Utilisez **↑/↓/←/→** pour sélectionner le fichier.
 - Utilisez **↑/↓** pour sélectionner le dossier, puis appuyez sur **ENTER**. Les fichiers présents dans le dossier apparaissent.

- 5 Utilisez **↑/↓/←/→** pour sélectionner le dossier contenant les photos que vous voulez voir, puis appuyez sur **ENTER**.

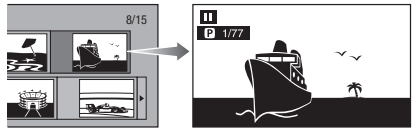

- 6 Appuyez sur **←|/|II/|<** ou **▶▶I/II/|>** pour changer de photo.
 - Vous pouvez aussi appuyer sur **←/→** ou **◀◀ REV/▶▶ FWD**.
 - Appuyez sur **↵ RETURN** pour revenir à la page de sélection de dossier.
- 7 Pour arrêter la lecture de photos à n'importe quel moment, appuyez sur **■ STOP**.

Lecture en diaporama

- 1 Insérez le disque ou la clé USB sur lequel les fichiers photo sont enregistrés, puis appuyez sur **HOME MENU** pour afficher la page HOME MENU.
- 2 Appuyez sur **↑/↓/←/→** pour sélectionner « Photo », puis appuyez sur **ENTER**.
- 3 Appuyez sur **↑/↓** pour sélectionner « DVD/CD » ou « USB », puis appuyez sur **ENTER**.
- 4 Appuyez sur **↑/↓/←/→** pour sélectionner le dossier, puis appuyez sur **▶ PLAY** pour voir les photos.
 - Les photos du dossier sélectionné sont lues en diaporama.
 - Appuyez sur **II PAUSE** pour interrompre le diaporama. Appuyez sur **▶ PLAY** pour continuer le diaporama à l'endroit où il a été arrêté.
- 5 Appuyez sur **■ STOP** pour arrêter le diaporama à n'importe quel moment.
 - Appuyez sur **↵ RETURN** pour voir les photos d'un autre dossier en diaporama.

Réglage de la vitesse du diaporama/lecture en boucle

- Appuyez sur **JAUNE (Menu Diaporama)** lorsque la page de sélection de dossier est affichée.
 - La page de réglage de la « Slide Show Speed »/ « Repeat Mode Setting » apparaît.
- Appuyez sur **↑/↓** pour sélectionner « Slide Show Speed », puis appuyez sur **ENTER**.

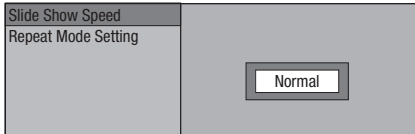

- Vous avez le choix entre les vitesses de diaporama « Fast », « Normal », « Slow1 » et « Slow2 ».

- Appuyez sur **↑/↓** pour sélectionner la vitesse souhaitée, puis appuyez sur **ENTER**.
- Appuyez sur **↑/↓** pour sélectionner « Repeat Mode Setting », puis appuyez sur **ENTER**.

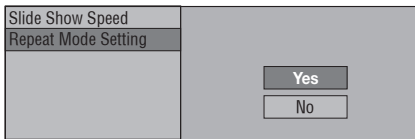

- Appuyez sur **↑/↓** pour sélectionner le réglage souhaité, puis appuyez sur **ENTER**.
- Appuyez sur **EXIT** pour sortir du menu.

Lecture de vidéos YouTube

Avec ce lecteur, vous pouvez vous connecter à Internet et lire des vidéos YouTube (MPEG4 AVC H.264).

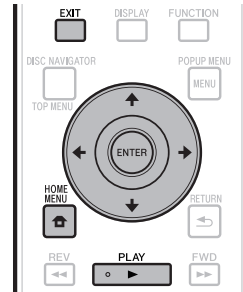

REMARQUE

- Les vidéos YouTube des tailles suivantes peuvent être lues.
 - Qualité standard (400 x 226 pixels, 200 kbps)
 - Qualité moyenne (480 x 360 pixels, 512 kbps)
 - Qualité élevée (854 x 480 pixels, 900 kbps)
 - HD (720p) (1280 x 720 pixels, 2 Mbps)
 - HD (1080p) (1920 x 1080 pixels, 4 Mbps)
- Les vidéos YouTube pour téléphones portables ne peuvent pas être lues.
- Certaines vidéos YouTube ne pourront pas être lues.
- Selon la qualité de la connexion Internet, les vidéos YouTube seront lues plus ou moins correctement.
- L'accès à du contenu Web requiert un accès internet haut débit et peut aussi nécessiter l'enregistrement de vos coordonnées et le paiement d'un abonnement sur un site. Le contenu du site peut être changé, suspendu, interrompu sans aucun avertissement, Pioneer déclinant toute responsabilité quant à d'éventuels changements. Pioneer décline toute responsabilité quant au contenu, à sa disponibilité et quant à la continuité du service.

- Affichez l'écran de sélection. Lorsque le papier peint est affiché, utilisez **←/→** pour sélectionner l'icône YouTube, puis appuyez sur **ENTER**.
 - L'écran de sélection peut aussi être sélectionné en appuyant **HOME MENU** puis sélectionnant « Home Menu » → « Web Content » → « YouTube ».
- Appuyez sur **↑/↓/←/→** pour sélectionner la vidéo YouTube, puis appuyez sur **ENTER** pour la regarder.
- Appuyez sur **EXIT** pour arrêter la vidéo YouTube.

Visionnage de contenu en ligne Netflix

Veillez à toujours mettre à jour le logiciel de ce lecteur en sélectionnant la mise à jour automatique sur le menu du lecteur (Voir page 52) ou en consultant la page <http://www.pioneerblu-ray.com> pour voir si une mise à jour plus récente est disponible.

Cette fonction permet de bénéficier du service Netflix par Internet. Netflix est un vidéo club qui livre des DVD et Blu-ray Disc pouvant être loués par Internet et visionnés en ligne.

- Pour pouvoir utiliser cette fonction, vous devez avoir une connexion à haut débit pour l'ordinateur et ce lecteur (Voir page 21) et régler les paramètres de communication (Voir page 48), puis effectuer les opérations suivantes.

REMARQUE

- Le service Netflix n'est pas disponible lorsqu'un fournisseur proxy est utilisé pour la connexion à Internet.
- Comme l'immatriculation prend un certain temps, il est conseillé de régler « Auto Power Off » sur « No » avant de s'immatriculer. (Voir page 46.)
- La qualité de l'image des films Netflix (SD ou HD) dépend de la vitesse du réseau et du débit original du film Netflix.
- Pour plus d'informations sur le service Netflix Instant Streaming consultez le site <http://www.netflix.com/help/> ou connectez-vous sur votre compte Netflix et cliquez sur « Help » en haut de page.
- Le service Netflix ne peut être utilisé qu'aux États-Unis actuellement.
- Les illustrations ne sont que des exemples et peuvent être différentes des pages Netflix proprement dites.
- L'accès à du contenu Web requiert un accès internet haut débit et peut aussi nécessiter l'enregistrement de vos coordonnées et le paiement d'un abonnement sur un site. Le contenu du site peut être changé, suspendu, interrompu sans aucun avertissement, Pioneer déclinant toute responsabilité quant à d'éventuels changements. Pioneer décline toute responsabilité quant au contenu, à sa disponibilité et quant à la continuité du service.
- Voir page 47 pour vérifier l'ESN Netflix.
- Voir page 48 pour désactiver vos informations Netflix.

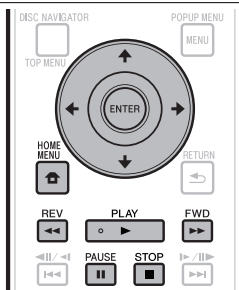

Réglages pour le visionnage de films Netflix sur votre téléviseur

- 1 Appuyez sur **HOME MENU** pour afficher la page HOME MENU.
 - Quand l'écran du logo Pioneer est affiché, le menu principal peut aussi être affiché en sélectionnant l'icône du menu, puis en appuyant sur **ENTER**.

- 2 Appuyez sur **↑/↓/←/→** pour sélectionner « Web Content », puis appuyez sur **▶ PLAY** ou **ENTER**.
- 3 Appuyez sur **↑/↓** pour sélectionner « Netflix », puis appuyez sur **▶ PLAY** ou **ENTER**.
- 4 Lisez l'Avis de non-responsabilité qui apparaît. Si vous l'acceptez, appuyez sur **↑** sur la dernière page pour sélectionner « Agree », puis appuyez sur **ENTER**. (Si vous ne l'acceptez pas, ce service ne pourra pas être utilisé.)
- 5 Obtenez le code d'activation de Netflix.

Si vous n'avez pas de compte Netflix

- ① Appuyez sur **↑/↓** pour sélectionner « no-start my FREE trial », puis appuyez sur **ENTER**.
La page de ce lecteur apparaît sur le téléviseur

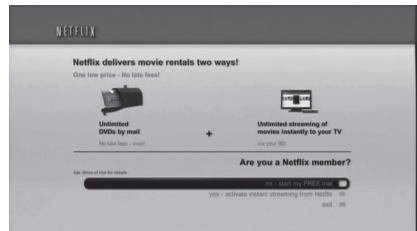

- ② Abonnez-vous auprès de <http://www.netflix.com/Pioneer> par votre ordinateur.
- ③ Appuyez sur **↑/↓** pour sélectionner « I'm now a member », puis appuyez sur **ENTER**.

La page de ce lecteur apparaît sur le téléviseur



Si vous avez un compte Netflix

Appuyez sur **↑/↓** pour sélectionner « yes-activate instant streaming from Netflix », puis appuyez sur **ENTER**.

La page de ce lecteur apparaît sur le téléviseur

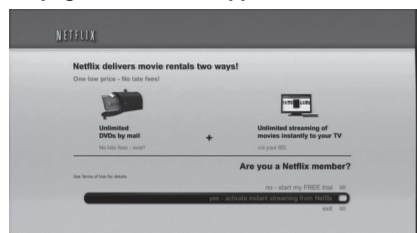

6 La fenêtre suivante apparaît.

- Le code d'activation apparaît.

La page de ce lecteur apparaît sur le téléviseur

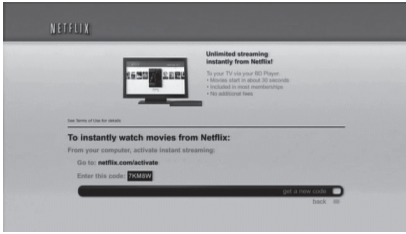

7 Depuis votre ordinateur, allez à la page <http://www.netflix.com/activate> et saisissez le code d'activation indiqué à l'étape 6.

Écran de l'ordinateur

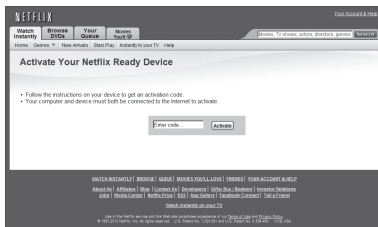

- Un peu après, le lecteur est activé et la page de File d'attente vide du lecteur apparaît sur le téléviseur.

Ajout de films à la file d'attente

8 Pour ajouter un film à la file d'attente de ce lecteur, sélectionnez, sur votre ordinateur, le bouton « Add to Instant » sur la page « Watch Instantly » de Netflix.

- Un peu après, la liste de films en attente enregistrée à l'aide de votre ordinateur apparaît sur l'écran du téléviseur.

Visionnage d'un film de la liste d'attente sur votre téléviseur

9 Appuyez sur **←/→** pour sélectionner le film souhaité, puis appuyez sur **ENTER**.

- Lorsque cette fonction est spécifiée et l'immatriculation terminée, la prochaine fois que ce service sera utilisé, les pages de la file d'attente, comme la suivante, s'afficheront directement par une pression sur **ENTER** après la sélection de l'icône NETFLIX sur l'écran du logo Pioneer.

La page de ce lecteur apparaît sur le téléviseur

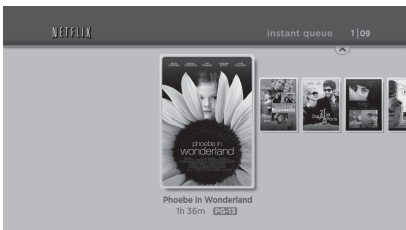

10 Le film sélectionné apparaît.

- Pour revenir à l'étape 9, appuyez sur **↑**.

Appuyez sur **↑/↓** pour sélectionner « play », puis appuyez sur **ENTER** ou **▶ PLAY** pour voir le film.

La page de ce lecteur apparaît sur le téléviseur

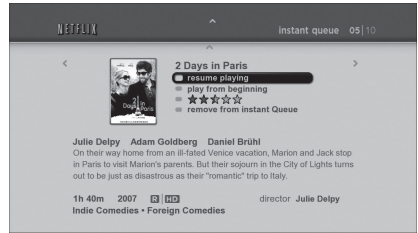

La page de ce lecteur apparaît sur le téléviseur

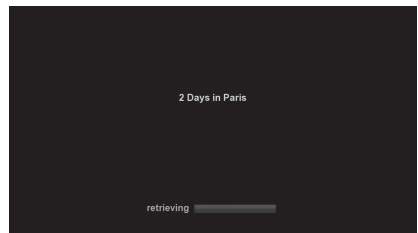

- Un peu après, la lecture du film commence.

11 Pour interrompre la lecture à n'importe quel moment, appuyez sur **II PAUSE**.

- Appuyez sur **II PAUSE** ou **▶ PLAY** pour revenir à la lecture.

12 Pour arrêter la lecture ou passer à l'étape 10, appuyez sur **↑** ou **■ STOP**.

Recherche rapide avant/arrière

La recherche rapide arrière/avant s'active par une pression sur **◀◀ REV** ou **▶▶ FWD** pendant la lecture.

Fonctions de lecture

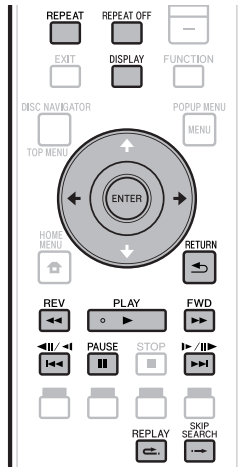

REMARQUE

- Selon les caractéristiques du disque certaines opérations, parmi les suivantes, ne seront pas disponibles.

Recherche rapide avant/arrière

La recherche rapide arrière/avant s'active par une pression sur **◀◀ REV** ou **▶▶ FWD** pendant la lecture

Exemple : Lorsque **▶▶ FWD** est pressée

- La vitesse de recherche change chaque fois que vous appuyez sur la touche.
- La recherche rapide avant ou arrière sur des titres consécutifs n'est pas possible. Lorsque le début ou la fin du titre est atteint, la recherche rapide avant ou arrière est annulée et la lecture normale reprend.
- Les sous-titres n'apparaissent pas pendant la recherche rapide avant ou arrière de disques BD-/DVD-vidéo.

Localisation du chapitre (page) suivant ou du début du chapitre (page) actuel

La localisation (du début d'un chapitre ou d'une page) s'active par une pression sur **◀◀/◀||/▶||/▶▶** pendant la lecture.

Pause

La pause s'active par une pression sur **|| PAUSE** pendant la lecture.

Lecture image par image

La lecture image par image s'active par une pression sur **▶▶||/||▶/||▶** pendant la lecture.

REMARQUE

- La lecture image par image n'est pas disponible lors de la lecture de CD audio.
- La lecture image par image peut ne pas fonctionner correctement avec d'autres disques que les DVD-RW (format VR).
- Certains disques BD/DVD vidéo ne permettent pas la lecture image par image.
- La lecture image par image s'active, pour les disques DVD, par une pression sur **◀◀/◀||/▶||** pendant la pause (La lecture image par image n'est pas disponible pour les BD vidéo).

Lecture au ralenti

La lecture au ralenti s'active par une pression d'au moins 2 secondes sur **◀◀/◀||/▶||** ou **▶▶||/||▶/||▶** pendant la pause.

- Appuyez sur **▶ PLAY** pour revenir à la lecture normale.
- La lecture au ralenti sur des titres consécutifs n'est pas possible. Lorsque le début ou la fin du titre est atteint, la lecture au ralenti est annulée et la lecture normale reprend.

REMARQUE

- Ceci ne fonctionne pas dans le cas de CD audio.
- La lecture au ralenti arrière n'est pas disponible dans le cas de disques BD vidéo et DVD au format AVCHD.

Recherche par saut

La lecture avance de 30 secondes lorsque **↔ SKIP SEARCH** est pressée pendant la lecture.

Relecture

La lecture revient 10 secondes en arrière lorsque **↵ REPLAY** est pressée pendant la lecture.

Lecture répétée d'un titre ou d'un chapitre (Lecture en boucle)

- 1 Lisez le titre ou le chapitre que vous souhaitez répéter.
- 2 Appuyez sur **REPEAT**.
- 3 Appuyez sur **↑/↓** pour sélectionner le type de lecture répétée.
 - Playback Title : Répète le titre en cours de lecture.
 - Playback Chapter : Répète le chapitre en cours de lecture.
 - Scene Selection : Répète la partie spécifiée d'un titre ou d'un chapitre.

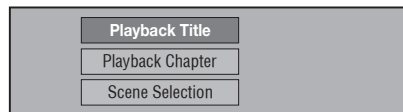

- Appuyez sur **↵ RETURN** pour annuler sans spécifier le type de lecture répétée.
- Pour les CD audio, vous pouvez sélectionner « Playing Disc », « Playing Track » et « Specify The Part » comme options de répétition.

4 Appuyez sur **ENTER**.

Exemple : Lecture répétée d'un titre

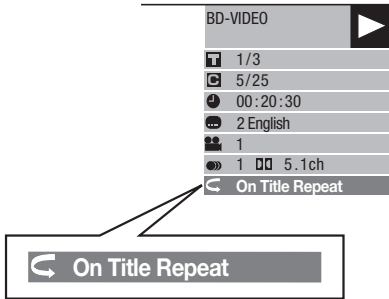

5 Appuyez sur **REPEAT OFF** ou **REPEAT** pour revenir à la lecture normale.

Lecture répétée partielle (Lecture répétée d'un passage précis)

DVD VIDEO DVD-RW DVD-R

AUDIO CD

1 Appuyez sur **REPEAT** pendant la lecture.

2 Appuyez sur **↑/↓** pour sélectionner « Scene Selection », puis appuyez sur **ENTER**.

- « Set Start Point » s'affiche.

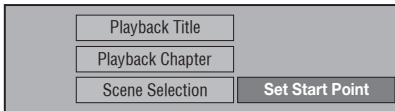

3 Appuyez sur **ENTER** pour spécifier la scène qui sera le point de départ.

- « Set End Point » s'affiche.

4 Appuyez sur **ENTER** pour spécifier la scène qui sera le point d'arrêt.

- Vous pouvez appuyer sur **▶▶ FWD** pour localiser plus rapidement la scène qui sera le point d'arrêt. Lorsque vous atteignez la scène souhaitée, appuyez sur **▶ PLAY** puis sur **ENTER** pour spécifier le point d'arrêt.
- Pour annuler la lecture répétée, appuyez sur **REPEAT OFF** ou **REPEAT**.

REMARQUE

- Appuyez sur **▶▶/||/|▶** pour annuler la lecture répétée et lire le chapitre (page) suivant(e).
- Appuyez une fois sur **◀◀/◀||/◀|** pour annuler la lecture répétée et revenir au début du chapitre (page) actuel(le).
- Si vous appuyez à nouveau sur **◀◀/◀||/◀|** (en l'espace de 5 secondes), le lecteur reviendra au début du chapitre (page) précédent(e).
- Pour la lecture répétée partielle, le début et la fin du passage à répéter doivent se trouver à l'intérieur du même titre.
- La lecture répétée peut être interdite pour certains disques.
- Pendant la lecture d'un BD vidéo, la même scène ne peut pas être lue de façon répétée.
- La lecture répétée partielle peut être impossible dans le cas de scènes enregistrées sous différents angles.
- **DISPLAY** permet de vérifier le type de lecture répétée sélectionné (sauf pour les CD audio).

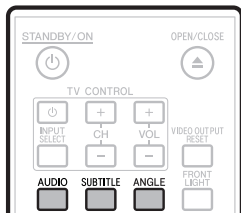

Commutation du mode audio

Appuyez sur **AUDIO**.

Le contenu de l'affichage varie d'un disque à l'autre.

BD VIDEO **DVD VIDEO**

La plage audio en cours de lecture s'affiche. Si plusieurs pistes audio sont enregistrées sur le disque, vous pouvez changer de piste en appuyant sur **AUDIO**.

DVD-RW **DVD-R** **BD-RE** **BD-R**

Le mode change de la façon suivante chaque fois que **AUDIO** est pressée.

Si des émissions bilingues (multiplex) sont enregistrées :

- « MAIN », « SUB » ou « MAIN SUB » apparaît à l'écran.

Si l'émission écoutée a été enregistrée en stéréo ou mono :

- « Stereo » s'affiche. (Le son ne peut pas être commuté.)

REMARQUE

- Si vous lisez un programme enregistré en stéréo ou mono et écoutez un son en Bitstream par le connecteur de sortie numérique, vous ne pourrez pas sélectionner le canal audio. Réglez « Audio Output » sur « PCM » (Page 46), ou si vous souhaitez changer de canal audio, écoutez le son par les connecteurs de sortie analogique.
- Les réglages du son peuvent aussi être changés sur la page Commande des fonctions (Page 42).
- Certains disques permettent de changer de canal audio par un menu. Pour le détail à ce sujet, consultez la notice du disque.
- L'affichage pour le son disparaît automatiquement au bout de 5 secondes.

Changement de sous-titres

Si les sous-titres sont disponibles en plusieurs langues, vous pouvez changer de sous-titres.

Appuyez sur **SUBTITLE** pendant la lecture.

- Le numéro des sous-titres actuellement affichés est indiqué et les sous-titres apparaissent.
- À chaque pression sur **SUBTITLE**, les sous-titres changent.
- « - » s'affiche si le disque ne comporte pas de sous-titres.
- Vous pouvez aussi sélectionner « Off ».

REMARQUE

- Les réglages des sous-titres peuvent aussi être changés sur la page Commande des fonctions (Page 42).
- Certains disques permettent de changer les sous-titres par un menu. Pour le détail à ce sujet, consultez la notice du disque.
- L'affichage pour les sous-titres disparaît automatiquement au bout de 5 secondes.

Changement d'angle

Si une scène est enregistrée sous différents angles, vous pouvez changer d'angle.

1 Appuyez sur **ANGLE** pendant la lecture.

- Le numéro de l'angle actuellement utilisé apparaît à l'écran. L'angle change chaque fois que vous appuyez sur **ANGLE**.
- « - » s'affiche si un disque est enregistré sous un seul angle.

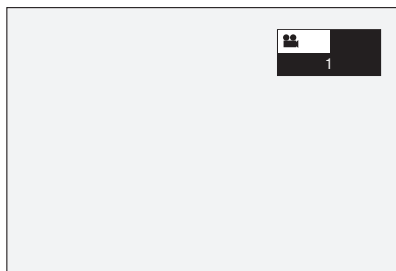

Pour revenir à l'angle précédent, appuyez sur **ANGLE** pour changer d'angles jusqu'à ce que vous reveniez à l'angle original.

Affichage de l'index d'angle

Pour que l'index d'angle apparaisse dans le coin inférieur droit de l'écran lorsque plusieurs angles sont enregistrés, un réglage doit être changé. (L'index d'angle s'affiche pour les BD/DVD vidéo.) Ce réglage peut être changé dans « Settings » – « Playback Setting » – « Angle Mark Display » (Page 47).

REMARQUE

- Le réglage de l'angle aussi être changé sur la page Commande des fonctions (Page 42).
- Certains disques permettent de changer d'angle par un menu. Pour le détail à ce sujet, consultez la notice du disque.
- L'affichage pour l'angle disparaît automatiquement au bout de 5 secondes.

Réglages pendant la lecture

Commande des fonctions

Cette option permet d'effectuer d'un coup plusieurs réglages, tels que les réglages de sous-titres, de son et d'angle et la sélection du titre pour la Lecture directe. La marche à suivre est la même pour les BD et les DVD.

Page de commande des fonctions

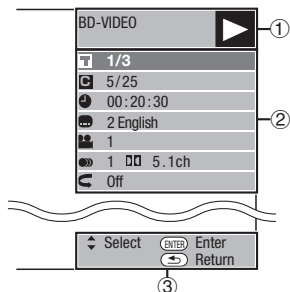

① Affichage de l'état de la lecture

Indique l'état de fonctionnement et le type de disque.

② Éléments à régler

Ces éléments permettent de sélectionner un titre (ou une plage) ou un chapitre pour la lecture et d'effectuer les réglages de sous-titres, de son et d'angle.

- Numéro du titre/plage (Saut direct au titre/à la plage)
- Numéro du chapitre (Saut direct au chapitre)
- Temps de lecture écoulé (Saut direct au temps)
- Langue des sous-titres
- Numéro d'angle
- Audio
- Répétition

③ Affichage du guide des opérations

Fournit une aide sur les fonctions des touches de la télécommande.

Comment utiliser la commande des fonctions

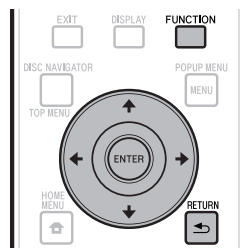

- 1 Appuyez sur **FUNCTION** pendant la lecture.
 - La page de commande des fonctions s'affiche sur le téléviseur.
- 2 Appuyez sur **↑/↓** pour sélectionner le réglage souhaité, puis appuyez sur **ENTER**.
 - Reportez-vous à « Fonctions réglables » pour une description de chaque réglage (Page 43).

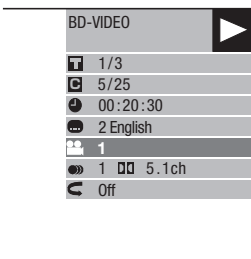

- 3 Appuyez sur **↑/↓/←/→** pour effectuer le réglage, puis appuyez sur **ENTER**.
 - Les opérations à effectuer dépendent de chaque réglage. Suivez les instructions à l'écran.
- 4 Appuyez sur **↵ RETURN** ou **FUNCTION** pour fermer la page de commande des fonctions.

REMARQUE

- Le disque ne comporte aucun titre ou sous-titre pouvant être sélectionné si « -- » s'affiche pour le numéro du titre, les sous-titres, etc.
- Les éléments affichés diffèrent selon le disque.
- Lorsque vous accédez à l'écran de commande des fonctions, la lecture BD/DVD vidéo peut s'avérer impossible. Le cas échéant, fermez l'écran de commande des fonctions.

Fonctions réglables

Numéro du titre/plage (Saut direct au titre/à la plage)

- Indique le numéro du titre en cours de lecture (ou le numéro de la plage lors de la lecture d'un CD audio). Vous pouvez sauter au début du titre (ou de la plage).
- Pour sauter au début du titre (ou de la plage) sélectionné, appuyez sur les touches numériques (0 à 9) pour taper le numéro du titre (ou de la plage) lorsque cette option est en surbrillance.

Numéro du chapitre (Saut direct au chapitre)

- Indique le numéro du chapitre en cours de lecture. Vous pouvez sauter au début du chapitre.
- Pour sauter au début du chapitre sélectionné, appuyez sur les touches numériques (0 à 9) pour taper le numéro du chapitre lorsque cette option est en surbrillance.

Temps de lecture écoulé (Saut direct au temps)

- Indique le temps écoulé depuis le début du titre (ou de la plage) du disque en cours de lecture. Ceci permet de sauter à un temps précis.
- Appuyez sur \leftarrow/\rightarrow pour sélectionner l'heure, les minutes ou les secondes, puis appuyez sur \uparrow/\downarrow ou sur les touches numériques (0 à 9) pour spécifier le temps. Appuyez sur **ENTER** pour démarrer la lecture au temps spécifié.

REMARQUE

- **ENTER** : Valide le nombre saisi.
- **CLEAR** : Efface le nombre saisi.

Langue des sous-titres

- Indique la langue des sous-titres actuellement sélectionnée. Si des sous-titres sont disponibles dans d'autres langues, vous pouvez choisir votre langue préférée.

Numéro d'angle

- Indique le numéro de l'angle actuellement sélectionné. Si la vidéo est enregistrée sous plusieurs angles, vous pouvez changer d'angle.

Audio

- Indique le type de son actuellement sélectionné. Vous pouvez sélectionner le type de son souhaité.

Répétition

- Le titre (ou chapitre) actuel ou des passages peuvent être lus de manière répétée. La lecture répétée est également accessible par **REPEAT** de la télécommande.

REMARQUE

- Ces fonctions peuvent ne pas être opérationnelles pour tous les disques.

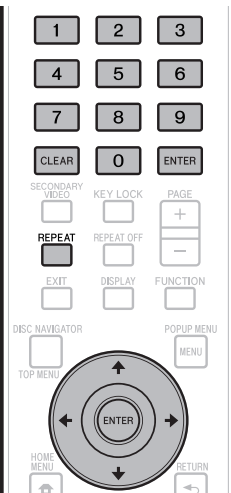

Réglages

Opérations courantes

Le « Menu » permet d'effectuer différents réglages audiovisuels courants sur la télécommande. Vous devez accéder à l'OSD pour effectuer ces réglages. Le fonctionnement de base du « Menu » est expliqué ci-dessous.

Exemple : Réglage de « Front Panel Display/LED »

1 Affichez la page du Menu

Appuyez sur **HOME MENU** pour afficher la page HOME MENU.

Appuyez sur **↑/↓/←/→** pour sélectionner « Settings », puis appuyez sur **ENTER**. Lorsque le papier peint est affiché, le menu principal peut aussi être affiché en sélectionnant l'icône de menu (☰) avec **←/→** puis appuyant sur **ENTER**.

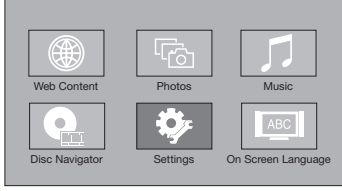

2 Sélectionnez un élément du menu

Appuyez sur **↑/↓** pour sélectionner « Front Panel Display/LED », puis appuyez sur **ENTER**.

| |
|--------------------------------|
| Audio Video Settings |
| Quick Start |
| Auto Power Off |
| Control |
| Playback Setting |
| Communication Setup |
| Front Panel Display/LED |
| Version |
| USB Memory Management |
| Software Update |
| System Reset |

3 Sélectionnez l'élément suivant

Appuyez sur **←/→** pour sélectionner le réglage souhaité, puis appuyez sur **ENTER**.

On Off

Appuyez sur **↵ RETURN** pour revenir à la page précédente du « Menu ».

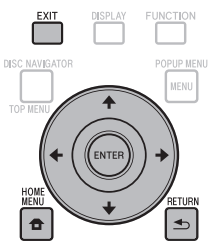

4 Sortez de la page du Menu

Appuyez sur **HOME MENU** ou **EXIT** pour sortir de la page.

Fonctionnement de base de Réglages De Lecture

Exemple : Réglage de « Parental Control » dans « Playback Setting »

- 1 Appuyez sur **HOME MENU** pour afficher la page HOME MENU.
- 2 Appuyez sur **↑/↓/←/→** pour sélectionner « Settings », puis appuyez sur **ENTER**.
- 3 Appuyez sur **↑/↓** pour sélectionner « Playback Setting », puis appuyez sur **ENTER**.
- 4 Appuyez sur **↑/↓** pour sélectionner « Parental Control », puis appuyez sur **ENTER**.
 - La première fois que vous utilisez ce lecteur, la page de réglage du mot de passe s'affiche. Reportez-vous à « La première fois que le mot de passe est spécifié » ci-dessous.
- 5 Appuyez sur les touches numériques (0 à 9) pour saisir votre mot de passe à 4 chiffres.
 - Vous ne pouvez passer à la page de réglage suivante que si vous avez saisi le mot de passe correct.

Enter 4-digit password

| | | | |
|--|--|--|--|
| | | | |
|--|--|--|--|

La première fois que le mot de passe est spécifié

- 1 La première fois que le mot de passe est spécifié, appuyez sur **↑/↓** pour sélectionner « Yes » et accéder au menu de réglage du mot de passe, puis appuyez sur **ENTER**.
- 2 Appuyez sur les touches numériques (0 à 9) pour saisir un nombre à 4 chiffres comme mot de passe, puis saisissez une nouvelle fois ce nombre pour le confirmer.
- 3 Appuyez sur **ENTER** pour valider le mot de passe et afficher la page de réglage suivante.
- 6 Appuyez sur **←/→** pour sélectionner le niveau de censure parentale pour les DVD-VIDEO, BD-ROM, puis sélectionnez le code du pays. Appuyez sur **ENTER** après chaque sélection.

| | |
|--------------------|---|
| Parental Control | |
| Disc Language | Set parental control level for DVD-VIDEO. |
| Angle Mark Display | ◀ Level 3 ▶ |
| Password Setting | Set parental control level for BD-ROM. |
| BD Internet Access | 0 |
| | Set the country code. |
| | USA |

- 7 Appuyez sur **HOME MENU** ou **EXIT** pour sortir de la page.

Réglages

REMARQUE

- Les caractères **gras** sont les réglages par défaut, existants au moment de l'achat.

Audio Video Settings

TV Aspect Ratio

Le format de l'écran du téléviseur raccordé peut être spécifié et la sortie vidéo réglée en conséquence. Si vous changez de téléviseur (si vous en achetez un nouveau, par exemple) et que le format d'écran du téléviseur raccordé est différent, vous devrez changer le réglage « TV Aspect Ratio ».

Élément

- Large 16:9** : Sélectionnez cette option lorsqu'un téléviseur à écran de format 16:9 est raccordé.
- Normal 4:3 : Sélectionnez cette option lorsqu'un téléviseur à écran de format 4:3 est raccordé.

<Si vous sélectionnez Normal 4:3>

Élément

- Letter Box** : Si vous raccordez un téléviseur dont l'écran est de format 4:3 et regardez un DVD dont l'image est en 16:9, des bandes noires seront visibles au haut et au bas de l'écran mais le format 16:9 sera maintenu.
- Pan Scan : Si vous raccordez un téléviseur dont l'écran est de format 4:3 et regardez un DVD dont l'image est en 16:9, les côtés gauche et droit de l'image seront tronqués pour afficher une image en 4:3. (Cette fonction est valide si le disque indique 4:3PS.)

Component Video Out

Ce réglage permet de spécifier la résolution de la sortie vidéo à composantes.

Certains téléviseurs ne sont pas entièrement compatibles avec le lecteur de disque Blu-ray, ce qui peut causer de la distorsion sur l'image. Dans ce cas, appuyez cinq secondes sur **VIDEO OUTPUT RESET** de la télécommande. La « Component Video Out » reviendra à « 480i » (valeur préréglée en usine).

Élément

1080i, 720p, 480p, **480i**

HDMI Video Out

Ce réglage permet de spécifier la résolution de la sortie vidéo HDMI.

Certains téléviseurs ne sont pas entièrement compatibles avec le lecteur de disque Blu-ray, ce qui peut causer de la distorsion sur l'image. Dans ce cas, appuyez cinq secondes sur **VIDEO OUTPUT RESET** de la télécommande. La « HDMI Video Out » reviendra à « Auto » (valeur préréglée en usine).

Élément

Auto, 1080p, 1080i, 720p, 480p

REMARQUE

- Si le lecteur BD est raccordé à un téléviseur compatible 1080p 24 Hz et si la « HDMI Video Out » est réglée sur « Auto », la résolution se réglera automatiquement sur 1080p 24 Hz lors de la lecture de disques compatibles. À 1080p 24 Hz/1080p 60 Hz, les connecteurs COMPONENT VIDEO OUTPUT et VIDEO OUTPUT ne transmettent pas de signal.

Video Out Select

Cette fonction permet de sélectionner la sortie vidéo prioritaire lorsque vous raccordez un appareil vidéo, comme un téléviseur, à la fois à la prise HDMI OUT et aux connecteurs COMPONENT VIDEO OUTPUT.

Élément

HDMI, Component

- Lorsque la sortie vidéo prioritaire est sélectionnée, l'image provient de l'autre prise vidéo et sa résolution est celle de la sortie vidéo sélectionnée.
- Les connecteurs COMPONENT VIDEO OUTPUT et VIDEO OUTPUT ne transmettent pas de signal lorsque l'image est restituée à 1080p et que la sortie vidéo prioritaire est « HDMI ».
- Si l'appareil vidéo raccordé à chacune des prises n'est pas compatible avec la résolution de la sortie vidéo prioritaire, les images affichées peuvent présenter des anomalies.

Secondary Audio

Permet de basculer entre le clic émis par le menu et le son avec image secondaire du mode Image dans l'image pour un BD vidéo.

- Sélectionnez « Off » pour bénéficier de la meilleure qualité sonore des BD vidéo.** (« Bitstream » peut être sélectionné avec la « HDMI Output ».)

Élément

On^{*1}, Off

*1: Lors d'un réglage sur « On »

- Le son enregistré sur 6.1 canaux ou plus sera restitué sur 5.1 canaux.
- La « HDMI Output » est réglée sur « PCM ».

Audio Out

Vous pouvez spécifier la sortie audio si vous raccordez le lecteur à un appareil SURROUND.

- 1 Ce réglage permet de spécifier la sortie audio reliée à l'appareil SURROUND.

Élément

- HDMI Output :** Sélectionnez cette option si vous raccordez le lecteur par la prise HDMI OUT.
- Digital Output :** Sélectionnez cette option si vous raccordez le lecteur par la prise DIGITAL OUT OPTICAL.
- 2ch Audio Output :** Sélectionnez cette option si vous n'utilisez pas d'appareil audio SURROUND.

- 2 Vous pouvez spécifier le mode de sortie audio pour chaque prise de sortie.

- ① Ce réglage permet de spécifier le mode de sortie audio pour la prise HDMI OUT lors de la sélection de « HDMI Output ».

REMARQUE

- Lorsque l'audio secondaire est sur « On », PCM est automatiquement sélectionné comme mode de sortie audio.
- En usine, « Secondary Audio » est réglé sur « On » et la « HDMI Output » reste sur « PCM ».

Élément

- Bitstream :**
- Sélectionnez cette option si vous raccordez le lecteur à un appareil HDMI équipé d'un décodeur intégré pour DOLBY DIGITAL, etc.
 - Spécifiez Bitstream pour que chaque signal audio soit émis en Bitstream.
- PCM (Surround) :**
- Sélectionnez cette option si vous raccordez le lecteur à un appareil HDMI multi-canal.
 - Spécifiez PCM (Surround) pour restituer le son en PCM LINÉAIRE en décodant les signaux audio enregistrés dans les différents modes, tels que le DOLBY DIGITAL, DTS.

- ② Ce réglage permet de spécifier le mode de sortie audio pour la prise DIGITAL OUT OPTICAL lors de la sélection de « Digital Output ».

Élément

- Bitstream :**
- Sélectionnez cette option si vous raccordez le lecteur à un appareil SURROUND équipé d'un décodeur intégré pour DOLBY DIGITAL, etc.
 - Spécifiez Bitstream pour que chaque signal audio soit émis en Bitstream.
- PCM :**
- Sélectionnez cette option si vous raccordez un appareil audio 2 canaux stéréo.
 - Spécifiez PCM pour convertir et émettre chaque signal audio en signal audio 2 canaux PCM.

REMARQUE

- Voir page 55 pour en savoir plus sur les signaux de sortie des formats audio les plus récents.

Dynamic Range Control

Ce réglage vous permet d'ajuster la plage entre les niveaux minimal et maximal du son (plage dynamique) pour obtenir un volume moyen. Utilisez-le lorsque les dialogues sont difficilement audibles.

Élément

- Normal :** La plage dynamique du son est celle de l'enregistrement original.
- Shift* :** Lorsque le son est en Dolby Digital, sa plage dynamique se règle de sorte que les dialogues soient mieux audibles. (Si le son est déformé, sélectionnez « Normal ».)
- Auto :** Lorsque le son est en Dolby TrueHD, la plage dynamique se règle automatiquement.

*: Diminuez le niveau sonore avant le réglage. Sinon les enceintes restitueront un son trop fort ou un signal excessif peut être envoyé aux enceintes.

Quick Start

Ce réglage permet d'activer ou de désactiver le Démarrage Rapide.

Lorsque le Démarrage Rapide est activé :

- Le temps de démarrage du lecteur est raccourci.
- Mais la consommation électrique en veille lorsque l'alimentation est coupée augmente (environ 7 W).

Lorsque le Démarrage Rapide est désactivé :

- Le lecteur entre en mode économique lorsqu'il est en veille.

Élément

Yes, No

REMARQUE

- Lorsque « Quick Start » est réglé sur « Yes », il faut un certain temps au lecteur pour s'éteindre chaque fois.

Auto Power Off

Avec ce réglage, le lecteur s'éteint automatiquement si la lecture s'arrête 10 minutes environ.

Élément

Yes, No

Control

Ce réglage permet de contrôler le lecteur depuis le Téléviseur à Panneau Plat via le câble HDMI.

Élément

- Yes :** Sélectionnez ceci pour mettre en marche ce lecteur avec la télécommande d'un Téléviseur à Panneau Plat raccordé par un câble. La fonction PQLS se met également en service.
- No :** Sélectionnez ceci si vous ne voulez pas utiliser la commande.

REMARQUE

- Pour le détail, reportez-vous à « À propos de la commande par l'HDMI » à la page 26.

Playback Setting

Parental Control

Ce réglage permet de préciser la censure parentale selon le contenu du disque. Les niveaux de censure parentale disponibles sont indiqués ci-dessous. Le mot de passe numérique à 4 chiffres doit être saisi pour pouvoir définir le niveau de censure parentale et le code de pays. Le niveau de censure parentale et le code de pays ne peuvent pas être définis si aucun mot de passe n'a été créé ou saisi.

Éléments à régler pour les DVD vidéo

| Élément à régler | Description du réglage |
|------------------|---|
| 1 | Les disques pour enfants peuvent être lus. Les disques pour adultes et grand public (y compris les disques classés R) ne peuvent pas être lus. |
| 2-3 | Les disques grand public (sauf les disques classés R) et les disques pour enfants peuvent être lus. Les disques pour adultes et à visionnage restreint (classés R) ne peuvent pas être lus. |
| 4-7 | Les disques grand public (y compris les disques classés R) et les disques pour enfants peuvent être lus. Les disques pour adultes ne peuvent pas être lus. |
| 8 | Tous les disques peuvent être lus sans restriction. |
| Off | La censure parentale est désactivée. |

Éléments à régler pour les BD vidéo

| Élément à régler | Description du réglage |
|------------------|---|
| No Limit | Tous les BD vidéo peuvent être lus. |
| 0 à 99 year(s) | Interdit la lecture des BD vidéo ayant un niveau de classement correspondant. |

Élément (Code du pays)

Spécifie le code du pays. Consultez la liste des codes de pays (page 55) car les classements diffèrent selon les pays.

REMARQUE

- Reportez-vous à « Fonctionnement de base de Réglages De Lecture » à la page 44 pour le détail.

Disc Language (Disc Priority Language)

Ce réglage permet de sélectionner la langue des sous-titres, de la piste audio et des menus affichés à l'écran.

Élément (SS-titre)

Reportez-vous à la liste des langues. (Page 55)

Élément (Audio)

Reportez-vous à la liste des langues. (Page 55)

Élément (Menu)

Reportez-vous à la liste des langues et à la liste des codes de langue. (Page 55)

Angle Mark Display

Ce réglage permet d'activer ou de désactiver l'affichage de l'index d'angle lorsque le BD/DVD vidéo lu contient des scènes enregistrées sous différents angles. (L'index d'angle apparaît dans l'angle inférieur droit de l'écran.)

Élément

Yes, No

Password Setting

Ce réglage permet de spécifier ou de changer le niveau de la Censure Parentale.

Élément

Yes : Saisissez le numéro à 4 chiffres.
No

REMARQUE

- Si vous avez oublié votre mot de passe, vous pouvez le réinitialiser avec « System Reset » dans « Settings ». (Voir page 48.)
- Vous pouvez sinon spécifier un nouveau mot de passe.

BD Internet Access

Cette fonction permet de restreindre l'accès aux contenus BD-LIVE.

| Élément à régler | Description du réglage |
|------------------|---|
| Permit | Tous les disques BD-LIVE sont autorisés. |
| Limit | Seuls les disques avec certificat du propriétaire sont autorisés. |
| Prohibit | Tous les disques BD-LIVE sont interdits. |

REMARQUE

- Les fonctions disponibles dépendent du disque.
- Procédez conformément aux instructions fournies dans la notice du disque BD pour lire les contenus BD-LIVE, etc.
- Pour accéder aux fonctions BD-LIVE, effectuez les réglages de connexion Internet haut débit (page 21) et de communication (pages 48 à 50).

Front Panel Display/LED

Si vous trouvez que les voyants du lecteur sont trop vifs lorsque vous regardez des films, vous pouvez les éteindre à l'exception du voyant FL OFF.

Élément

On, Off

Version

Lorsque vous sélectionnez « Version », la version du logiciel du lecteur et Netflix ESN s'affiche. Consultez notre site pour les informations sur les mises à jour du logiciel du lecteur.

<http://www.pioneerblu-ray.com>

System Reset

Vous pouvez réinitialiser tous les réglages aux valeurs pré-réglées en usine.

Élément

Reset, **Not Reset**

Netflix Deactivate

Lorsque vous sélectionnez « Netflix Deactivation », vous pouvez désactiver vos informations Netflix sur le lecteur en sélectionnant « Yes ».

Communication Setup

La connexion à Internet permet non seulement de bénéficier des fonctions BD-LIVE, des vidéos YouTube et d'infos texte par le lecteur RSS mais aussi de mettre à jour le logiciel du lecteur. Cette section explique comment effectuer les réglages réseau. Vous pouvez connecter le lecteur à Internet soit à l'aide d'un câble LAN soit en branchant l'adaptateur LAN sans fil USB sur un des ports USB.

REMARQUE

- Assurez-vous que le câble LAN ou l'adaptateur LAN sans fil USB est raccordé correctement (page 21).
- Si plusieurs adaptateurs LAN sans fil USB sont branchés sur les ports USB de la face avant et du panneau arrière du lecteur, le dernier adaptateur LAN sans fil USB branché sera utilisé.
- Vous devez disposer des informations suivantes, concernant le point d'accès LAN sans fil :
 - Type de chiffrement et clé de chiffrement
 - SSID (nom de réseau)
- Pour effectuer le réglage manuellement, les informations suivantes sur le routeur ou le modem connecté sont indispensables. Procurez-vous ces informations avant le réglage.
 - Adresse IP, masque de réseau, passerelle, adresse IP du serveur DNS
- Si vous spécifiez un fournisseur, vérifiez d'abord les réglages d'adresse IP et du serveur proxy.

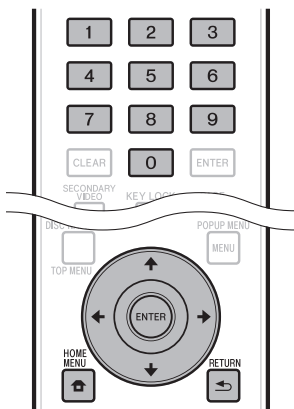

Sélection du type de connexion

- Appuyez sur **HOME MENU** pour afficher la page HOME MENU.
- Appuyez sur **↑/↓/←/→** pour sélectionner « Settings », puis appuyez sur **ENTER**.
- Appuyez sur **↑/↓** pour sélectionner « Communication Setup », puis appuyez sur **ENTER**.
- Appuyez sur **↑/↓** pour sélectionner « Cable/Wireless Select », puis appuyez sur **ENTER**.
- Appuyez sur **↑/↓** pour sélectionner le type de connexion, puis appuyez sur **ENTER**.
 - Cable : Sélectionnez cette option pour vous connecter au réseau par un câble LAN.
 - Wireless : Sélectionnez cette option pour vous connecter au réseau par l'adaptateur LAN sans fil USB.

Changement des réglages de communication

- Appuyez sur **HOME MENU** pour afficher la page HOME MENU.
- Appuyez sur **↑/↓/←/→** pour sélectionner « Settings », puis appuyez sur **ENTER**.
- Appuyez sur **↑/↓** pour sélectionner « Communication Setup », puis appuyez sur **ENTER**.
- Appuyez sur **↑/↓** pour sélectionner le type de connexion souhaité, puis appuyez sur **ENTER**.
 - Ethernet Setup(Cable) : Pour se connecter au réseau par un câble LAN.
 - Ethernet Setup(Wireless) : Pour se connecter au réseau par la clé adaptateur LAN sans fil USB.
- Appuyez sur **↑/↓** pour sélectionner « Change », puis appuyez sur **ENTER**.

Current Ethernet setup info.

IP Address : Auto Setup
Netmask : Auto Setup
Gateway : Auto Setup
DNS : Auto Setup
Proxy : Not Use

Change

Initialize

- Pour réinitialiser le réglage actuel, sélectionnez « Initialize », puis appuyez sur **ENTER**.
- Si « Ethernet Setup(Cable) » a été sélectionné à l'étape 4, passez à l'étape 10.
- Appuyez sur **↑/↓** pour sélectionner le point d'accès, puis appuyez sur **ENTER**.
- Appuyez sur **↑/↓** pour sélectionner le type de chiffrement, puis appuyez sur **ENTER**.
 - Si « OPEN » est sélectionné, passez à l'étape 9.
 - Si « WEP », « WPA » ou « WPA2 » est sélectionné, saisissez la clé de chiffrement. Sélectionnez « security key », puis appuyez sur **ENTER**. Pour le détail sur la saisie de caractères, reportez-vous à la page 50.
- Appuyez sur **←/→** pour sélectionner « Next », puis appuyez sur **ENTER**.
- Appuyez sur **ENTER** pour tester la connexion.

- 10** Pour régler l'adresse IP, appuyez sur **←/→** et sélectionnez « Yes » ou « No », puis appuyez sur **ENTER**.

- Si vous sélectionnez « Yes » : L'adresse IP est obtenue automatiquement.
 - Si vous sélectionnez « No » : L'adresse IP, le masque de réseau, la passerelle et les adresses IP des DNS primaire et secondaire doivent être saisis manuellement par l'écran de saisie de caractères. (Voir page 50.)
- 11** Appuyez sur **←/→** pour sélectionner « Next », puis appuyez sur **ENTER**.
- 12** Pour régler le serveur proxy, appuyez sur **←/→** et sélectionnez « Yes » ou « No », puis appuyez sur **ENTER**.

- Si vous sélectionnez « Yes » : L'adresse IP ou le nom du serveur Proxy et le numéro de port du serveur Proxy obtenus de votre fournisseur d'accès à Internet doivent être saisis par l'écran de saisie de caractères. (Voir page 50.)
 - Si vous sélectionnez « No » : Passez à l'étape suivante.
- 13** Appuyez sur **↑/↓** pour sélectionner « Next », puis appuyez sur **ENTER**.
- Si « Ethernet Setup(Wireless) » a été sélectionné à l'étape 4, passez à l'étape 17.

- 14** Pour spécifier la vitesse de connexion Ethernet, appuyez sur **←/→** pour sélectionner « Yes » ou « No », puis appuyez sur **ENTER**.
- Sélectionnez normalement « No », puis appuyez sur **ENTER**. Passez à l'étape 17.
 - Lorsque la vitesse de connexion Ethernet peut être spécifiée, sélectionnez « Yes » puis appuyez sur **ENTER**.

- 15** Appuyez sur **↑/↓** pour sélectionner la vitesse de connexion Ethernet, puis appuyez sur **ENTER**.

- En principe, ce réglage n'est pas nécessaire car la détection est automatique (préréglage usine). Dans le cas où la connexion Ethernet échoue, etc., modifiez le réglage et assurez-vous que la connexion Ethernet fonctionne correctement. Lorsque la vitesse de connexion est spécifiée, sélectionnez « Next », puis appuyez sur **ENTER**.

- 16** Appuyez sur **↑/↓** pour sélectionner « Next », puis appuyez sur **ENTER**.
- 17** Pour tester la connexion à Internet, après avoir vérifié les réglages, appuyez sur **←/→** afin de sélectionner « Test », puis appuyez sur **ENTER**.
- « Test » n'est disponible que si l'adresse IP a été obtenue automatiquement. Sinon « Test » ne peut pas être sélectionné.

- Si la connexion Internet échoue à la suite du test, spécifiez manuellement les réglages.
- 18** Appuyez sur **←/→** pour sélectionner « Complete », puis appuyez sur **ENTER**.

Marche à suivre pour saisir manuellement des caractères

Les valeurs numériques, adresses IP ou autres, peuvent être saisies sur l'écran de saisie avec les touches numérique (0 à 9) ou **←/→** et **ENTER** de la télécommande.

| | | | | | | | |
|------------|-----|---|--|---|--|---|--|
| IP Address | 123 | . | | . | | . | |
| Netmask | | . | | . | | . | |
| Gateway | | . | | . | | . | |

- 1 Appuyez sur **ENTER** sur les cases où vous souhaitez saisir des caractères pour faire apparaître l'écran de saisie.

Sélectionné en appuyant sur **↑/↓**

Sélectionné en appuyant sur **←/→**

- 2 Appuyez sur **↑/↓** pour sélectionner le mode de saisie souhaité.
- 3 Appuyez sur les touches numériques (0 à 9) ou sur **←/→** pour sélectionner un nombre ou caractère, puis appuyez sur **ENTER**.

- 4 Répétez l'étape 3 pour afficher tous les caractères/nombres souhaités dans le champ de saisie.

Exemple : Écran de saisie des caractères numériques

REMARQUE

- Appuyez sur **↵ RETURN** (Suppr.Carac.) pour effacer un nombre ou caractère saisi.
- Pour changer un nombre ou un caractère saisi, appuyez sur **VERT (Gauche)** ou **BLEU (Droite)** pour sélectionner ce dernier et appuyez sur **↵ RETURN** (Suppr.Carac.). Puis, appuyez sur **←/→** pour sélectionner un nouveau nombre ou caractère à saisir, puis appuyez sur **ENTER**.

- 5 Appuyez sur **JAUNE (Complet)** pour valider les nombres saisis.

| | | | | | | | |
|------------|-----|---|--|---|--|---|--|
| IP Address | 123 | . | | . | | . | |
| Netmask | | . | | . | | . | |
| Gateway | | . | | . | | . | |

- 6 Répétez les étapes 1 à 5 pour saisir tous les caractères nécessaires.

Liste des caractères pouvant être saisis

| | | | | | |
|-----------|---------------------|--------|--------|---------|---------------|
| Numérique | 1 2 3 4 5 6 7 8 9 0 | | | | |
| Modifier | Annuler | Gauche | Droite | Complet | Suppr. Carac. |

* Les mêmes opérations qu'avec **ROUGE, VERT, BLEU, JAUNE** et **↵ RETURN** peuvent être exécutées en sélectionnant chaque élément et appuyant sur **ENTER**.
« Suppr.Carac. » est l'abréviation de Supprimer des caractères.

USB Memory Management

Les instructions suivantes expliquent comment supprimer des données téléchargées de BD-LIVE et enregistrées sur la clé USB.

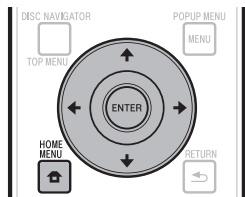

Avant d'utiliser la clé USB

ATTENTION :

- Ne retirez pas la clé USB, et ne débranchez le cordon d'alimentation pendant la « USB Memory Management » ou la « Software Update ».
- N'utilisez pas de rallonge USB pour raccorder une clé USB à un des ports USB du lecteur. L'utilisation d'un câble rallonge USB peut empêcher le lecteur de fonctionner correctement.

REMARQUE :

- Le fonctionnement des mémoires USB n'est pas garanti.
- Le lecteur prend en charge les clés USB formatées en FAT32/16. Si vous formatez votre clé USB sur votre ordinateur, faites-le avec le réglage suivant.
Système de fichier : FAT32
Taille d'unité d'allocation : Taille d'allocation par défaut

- 1 Raccordez la clé USB.
 - Raccordez la clé USB au port USB de la face avant ou du panneau arrière du lecteur.
 - Lorsque des mémoires USB sont raccordées aux ports USB de la face avant et du panneau arrière du lecteur, seules les données enregistrées sur la première mémoire raccordée sont supprimées.
- 2 Appuyez sur **HOME MENU** pour afficher la page **HOME MENU**.
- 3 Appuyez sur **↑/↓/←/→** pour sélectionner « Settings », puis appuyez sur **ENTER**.
- 4 Appuyez sur **↑/↓** pour sélectionner « USB Memory Management », puis appuyez sur **ENTER**.
 - « No USB Memory » s'affiche si aucune clé USB n'est insérée.
- 5 Appuyez sur **↑/↓**, sélectionnez « Erase » ou « Format », puis appuyez sur **ENTER**.
Erase : Efface uniquement les données des BD vidéo.
Format : Efface tous les contenus.
 - Pour effacer seulement un fichier de mise à jour après la mise à jour du logiciel, utilisez l'ordinateur.

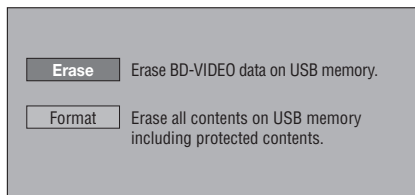

REMARQUE

- Les données enregistrées dans la mémoire interne du lecteur (scores de jeu, etc.) sont également effacées.

- 6 Appuyez sur **↑/↓**, sélectionnez « Yes », puis appuyez sur **ENTER**.

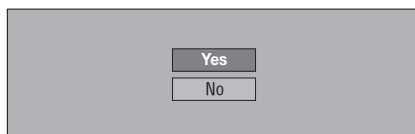

- La page de suppression s'affiche. Lorsque les données sont supprimées, la page suivante apparaît.

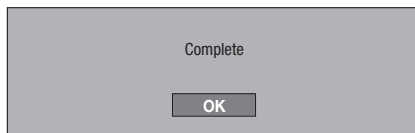

- 7 Appuyez sur **ENTER**.

Software Update

Le logiciel peut être mis à jour d'une des façons suivantes.

- Mise à jour automatique par le réseau
- Mise à jour manuelle par le réseau
- Mise à jour manuelle par la clé USB

Les réglages suivants doivent être effectués au préalable pour pouvoir mettre le logiciel à jour.

Des informations concernant ce lecteur se trouvent sur le site Pioneer. Consultez ce site pour les mises à jour et l'assistance concernant votre lecteur Blu-ray Disc.

<http://www.pioneerblu-ray.com>

REMARQUE

- Assurez-vous que le câble LAN, la clé adaptateur LAN sans fil USB ou la clé USB est raccordée correctement (page 21).
- Effectuez correctement le « Communication Setup » (page 48).
- Selon l'état de la connexion au réseau et d'autres facteurs, il faut parfois un certain temps pour télécharger le fichier de mise à jour.

ATTENTION

- Ne débranchez pas le câble LAN, la clé adaptateur LAN sans fil USB ou la clé USB, ou ne débranchez pas le cordon d'alimentation pendant le téléchargement du fichier ou la mise à jour du logiciel.
- N'effectuez pas d'autres opérations pendant la mise à jour du logiciel. Sachez aussi que la mise à jour ne peut pas être annulée lorsqu'elle a démarré.
- Si vous avez éteint l'afficheur de la face avant, utilisez **FRONT LIGHT** pour l'allumer. Si vous faites la mise à jour afficheur éteint, ne débranchez pas le cordon d'alimentation avant que le voyant FL OFF ne s'éteigne.

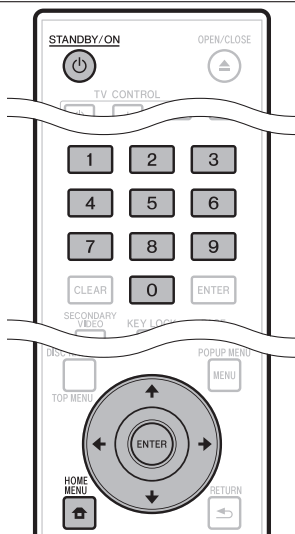

Mise à jour automatique par le réseau

Lorsque le lecteur est allumé, il se connecte automatiquement au réseau et effectue une mise à jour lorsqu'une nouvelle version du logiciel est disponible.

Réglage

- 1 Appuyez sur **HOME MENU** pour afficher la page HOME MENU.
- 2 Appuyez sur **↑/↓/←/→** pour sélectionner « Settings », puis appuyez sur **ENTER**.
- 3 Appuyez sur **↑/↓** pour sélectionner « Software Update », puis appuyez sur **ENTER**.
- 4 Appuyez sur **↑/↓** pour sélectionner « Auto Update Setting », puis appuyez sur **ENTER**.
- 5 Appuyez sur **↑/↓** pour sélectionner « Yes », puis appuyez sur **ENTER**.
 - Le lecteur se connecte automatiquement au réseau chaque fois qu'il est allumé.

Mise à jour

- 1 Appuyez sur **STANDBY/ON** pour allumer le lecteur.
 - Le lecteur se connecte automatiquement au réseau. « Accessing » clignote à l'écran. Si un nouveau logiciel est détecté, la version actuelle du logiciel du lecteur et la nouvelle version sont indiquées.
 - Le lecteur ne se connecte pas automatiquement au réseau s'il contient déjà un disque.
 - Si le logiciel a déjà été remplacé par sa nouvelle version, rien n'apparaît à l'écran.
- 2 Appuyez sur **↑/↓** pour sélectionner « Yes », puis appuyez sur **ENTER**.
 - La mise à jour du logiciel commence.
 - Lorsque la mise à jour est terminée, l'écran de mise à jour terminée apparaît.
 - Si la mise à jour du logiciel échoue, un message d'erreur s'affiche. Vérifiez si le câble LAN ou l'adaptateur LAN sans fil USB est bien raccordé, contrôlez les réglages de communication, puis faites une nouvelle mise à jour.
- 3 Appuyez sur **STANDBY/ON** pour éteindre le lecteur.
 - Le nouveau logiciel sera actif à la prochaine mise sous tension du lecteur.

Mise à jour manuelle par le réseau

Procédez de la façon suivante pour vous connecter manuellement au réseau et vérifier si un nouveau logiciel est disponible.

- 1 Appuyez sur **HOME MENU** pour afficher la page HOME MENU.
- 2 Appuyez sur **↑/↓/←/→** pour sélectionner « Settings », puis appuyez sur **ENTER**.
- 3 Appuyez sur **↑/↓** pour sélectionner « Software Update », puis appuyez sur **ENTER**.
- 4 Appuyez sur **↑/↓** pour sélectionner « Manual Update », puis appuyez sur **ENTER**.
- 5 Appuyez sur **↑/↓** pour sélectionner « Network », puis appuyez sur **ENTER**.
 - « Accessing » clignote à l'écran. Si un nouveau logiciel est détecté, la version actuelle du logiciel et la nouvelle version sont indiquées.
 - Si le logiciel a déjà été mis à jour à la toute dernière version, la version est indiquée.
- 6 Appuyez sur **↑/↓** pour sélectionner « Yes », puis appuyez sur **ENTER**.
 - La mise à jour du logiciel commence.
 - Lorsque la mise à jour est terminée, l'écran de mise à jour terminée apparaît.
 - Si la mise à jour du logiciel échoue, un message d'erreur s'affiche. Vérifiez si le câble LAN ou la clé adaptateur LAN sans fil USB est bien raccordé et contrôlez les réglages de communication, puis faites une nouvelle mise à jour.
- 7 Appuyez sur **⏻** **STANDBY/ON** pour éteindre le lecteur.
 - Le nouveau logiciel sera actif à la prochaine mise sous tension du lecteur.

Mise à jour manuelle par la clé USB

Procédez de la façon suivante pour mettre le logiciel du lecteur à jour par une clé USB, contenant le fichier de mise à jour, après l'avoir raccordée au port USB de la face avant ou du panneau arrière du lecteur.

REMARQUE

- Si un fichier de mise à jour est disponible sur le site Pioneer, téléchargez-le sur une clé USB par votre ordinateur. Suivez attentivement les instructions concernant le téléchargement de fichiers de mise à jour sur le site Pioneer.
- Le lecteur prend en charge les clés USB formatées en FAT32/16. Si vous formatez votre clé USB sur votre ordinateur, faites-le avec le réglage suivant.
Système de fichier : FAT32
Taille d'unité d'allocation : Taille d'allocation par défaut
- Mettez le fichier de mise à jour dans le répertoire racine de la clé USB. Ne le mettez pas dans un dossier.
- Ne mettez que le fichier de mise à jour sur la clé USB.
- Mettez le fichier de mise à jour le plus récent seulement sur la clé USB.
- N'utilisez pas de câble rallonge USB pour raccorder la clé USB au lecteur. L'utilisation d'un câble rallonge USB peut empêcher le lecteur de fonctionner correctement.
- Retirez tout disque du plateau à disque avant de faire la mise à jour.

- 1 Raccordez la clé USB.
 - Raccordez la clé USB au port USB de la face avant du lecteur. Lorsque des clés USB sont raccordées aux ports USB de la face avant et du panneau arrière du lecteur, débranchez la clé USB de la face avant et rebranchez-la.
- 2 Appuyez sur **HOME MENU** pour afficher la page HOME MENU.
- 3 Appuyez sur **↑/↓/←/→** pour sélectionner « Settings », puis appuyez sur **ENTER**.
- 4 Appuyez sur **↑/↓** pour sélectionner « Software Update », puis appuyez sur **ENTER**.
- 5 Appuyez sur **↑/↓** pour sélectionner « Manual Update », puis appuyez sur **ENTER**.
- 6 Appuyez sur **↑/↓** pour sélectionner « USB Memory », puis appuyez sur **ENTER**.
 - Si aucun mot de passe n'est spécifié, passez à l'étape 8.
- 7 Saisissez le mot de passe à 4 chiffres.
 - Utilisez les touches numériques (0 à 9).



- 8** Appuyez sur **ENTER** pour vérifier les données sur la clé USB.

Insert USB memory device containing the software update file.

OK

- Ce message s'affiche lorsque la clé USB est en cours de vérification.
- La version du logiciel du lecteur et la version du fichier de mise à jour sur la clé USB sont indiquées. Pour lancer la mise à jour, sélectionnez « Start », puis appuyez sur **ENTER**.

Software update file is detected in the USB memory device. Start update?

Current Ver. : **1234567
Update Ver. : **2345678

Yes

No

- Un message d'erreur s'affiche si la clé USB n'a pas pu reconnaître ni trouver le fichier de mise à jour. Vérifiez le fichier sur la clé USB, puis rebranchez la clé USB correctement.

Software update file is not detected in the USB memory device. Confirm that you have transferred the file to the USB memory device and retry software update. Confirm that you have inserted the USB memory device into the correct device.

OK

- 9** Appuyez sur **ENTER** pour lancer la mise à jour.

- L'écran reste sombre pendant quelques secondes. Attendez que la page de mise à jour apparaisse. Ne débranchez pas le cordon d'alimentation.

The picture will temporarily go dark until the software update display appears. Wait several minutes and do not unplug the AC cord.

OK



Now updating

* Do not unplug AC cord.

Update Version **2345678

 30%

- 10** Vérifiez à l'écran si la mise à jour a été effectuée correctement.

- Si elle a échoué, vérifiez le fichier sur la clé USB, puis recommencez depuis l'étape 1.

- 11** Appuyez sur **⏻** **STANDBY/ON** pour éteindre le lecteur.

- 12** Débranchez la clé USB.

Liste des codes de pays/zones

ÉTATS-UNIS / CANADA / JAPON / ALLEMAGNE / FRANCE / ROYAME-UNI / ITALIE / ESPAGNE / SUISSE / SUÈDE / HOLLANDE / NORVÈGE / DANEMARK / FINLANDE / BELGIQUE / HONG KONG / SINGAPOUR / THAÏLANDE / MALAISIE / INDONÉSIE / TAIWAN / PHILIPPINE / AUSTRALIE / RUSSIE / CHINE

Liste des langues

English / Français / Deutsch / Italiano / Español / Japanese / Svenska / Nederlands

Liste des codes de langue

AA Afar / **AB** Abkhaze / **AF** Afrikaans / **AM** Amharique / **AR** Arabe / **AS** Assamais / **AY** Aymara / **AZ** Azerbaïdjanais / **BA** Bashkir / **BE** Biélorusse / **BG** Bulgare / **BH** Bihari / **BI** Bichelamar / **BN** Bengali, Bangla / **BO** Tibétain / **BR** Breton / **CA** Catalan / **CO** Corse / **CS** Tchèque / **CY** Gallois / **DA** Danois / **DE** Allemand / **DZ** Bhoutan / **EL** Grec / **EN** Anglais / **EO** Esperanto / **ES** Espagnol / **ET** Estonien / **EU** Basque / **FA** Perse / **FI** Finnois / **FJ** Fidjien / **FO** Féroïen / **FR** Français / **FY** Frison / **GA** Irlandais / **GD** Gaélique écossais / **GL** Galicien / **GN** Guarani / **GU** Gujarati / **HA** Haoussa / **HI** Hindi / **HR** Croate / **HU** Hongrois / **HY** Arménien / **IA** Interlingua / **IE** Interlingue / **IK** Inupiak / **IN** Indonésien / **IS** Islandais / **IT** Italien / **IW** Hébreu / **JA** Japonais / **JI** Yiddish / **JW** Javanais / **KA** Georgien / **KK** Kazakh / **KL** Groenlandais / **KM** Cambodgien / **KN** Kannada / **KO** Coréen / **KS** Kashmiri / **KU** Kurde / **KY** Kirghiz / **LA** Latin / **LN** Lingala / **LO** Laotien / **LT** Lituanien / **LV** Letton / **MG** Malgache / **MI** Maori / **MK** Macédonien / **ML** Malayalam / **MN** Mongol / **MO** Moldave / **MR** Marathi / **MS** Malais / **MT** Maltais / **MY** Birman / **NA** Nauruan / **NE** Népalais / **NL** Néerlandais / **NO** Norvégien / **OC** Occitan / **OM** Afan (Oromo) / **OR** Oriya / **PA** Panjabi / **PL** Polonais / **PS** Pashto, Pushto / **PT** Portugais / **QU** Quechua / **RM** Rhéto-roman / **RN** Kirundi / **RO** Roumain / **RU** Russe / **RW** Kinyarwanda / **SA** Sanscrit / **SD** Sindhi / **SG** Sangho / **SH** Serbo-Croate / **SI** Cingalais / **SK** Slovaque / **SL** Slovène / **SM** Samoan / **SN** Shona / **SO** Somali / **SQ** Albanien / **SR** Serbe / **SS** Siswati / **ST** Sésotho / **SU** Sundanaïse / **SV** Suédois / **SW** Swahili / **TA** Tamoul / **TE** Télougou / **TG** Tadjik / **TH** Thaï / **TI** Tigrinya / **TK** Turkmène / **TL** Tagalog / **TN** Setswana / **TO** Tonguien / **TR** Turc / **TS** Tsonga / **TT** Tatar / **TW** Twi / **UK** Ukrainien / **UR** Ourdou / **UZ** Ouzbek / **VI** Vietnamien / **VO** Volapük / **WO** Wolof / **XH** Xhosa / **YO** Yoruba / **ZH** Chinois / **ZU** Zoulou

À propos des formats audio les plus récents

| Formats audio les plus récents | Nombre maximal de canaux | HDMI | | DIGITAL OUT | |
|--------------------------------|--------------------------|-------------|-------------|-------------|-------------|
| | | PCM | Bitstream | PCM | Bitstream |
| Dolby TrueHD | 7.1ch (48 kHz/96 kHz) | 7.1ch *1 | 7.1ch *2/*3 | 2ch *4 | 5.1ch *1/*5 |
| | 5.1ch (192 kHz) | 5.1ch *1 | 5.1ch *2/*3 | 2ch *4 | 5.1ch *1/*5 |
| Dolby Digital PLUS | 7.1ch (48 kHz) | 7.1ch *1 | 7.1ch *2 | 2ch *4 | 5.1ch *1/*5 |
| DTS-HD Master Audio | 7.1ch (48 kHz/96 kHz) | 7.1ch *1 | 7.1ch *2/*3 | 2ch *4 | 5.1ch *1/*5 |
| | 5.1ch (192 kHz) | 5.1ch *1/*6 | 5.1ch *2/*3 | 2ch *4 | 5.1ch *1/*5 |
| DTS-HD High Resolution Audio | 7.1ch (48 kHz/96 kHz) | 7.1ch *1 | 7.1ch *2 | 2ch *4 | 5.1ch *1/*5 |
| LPCM | 7.1ch (48 kHz/96 kHz) | 7.1ch *1 | — | 2ch *4 | — |
| | 5.1ch (192 kHz) | 5.1ch *1 | — | 2ch *4 | — |

*1 Lorsque « Secondary Audio » est réglé sur « On », le signal audio est émis à 48 kHz.

*2 Lorsque « Secondary Audio » est réglé sur « On », le signal audio est émis à LPCM.

*3 Lorsque « Video Output » est réglé sur « Component » et « Component Output Setting » sur « 480i », seul le flux central est restitué.

*4 Remixé

*5 Flux principal seulement

*6 Avec 5.1 canaux (192 kHz), la sortie audio est sous-échantillonnée à 96 kHz.

Avec 2 canaux, la sortie audio est à 192 kHz.

En cas de panne

Les problèmes suivants n'indiquent pas toujours un défaut ou un dysfonctionnement du lecteur. Consultez les problèmes et la liste des solutions possibles ci-dessous avant d'appeler le SAV.

Alimentation

| Problème | Causes possibles et solutions |
|--------------------------------------|---|
| Impossible d'allumer le lecteur. | <ul style="list-style-type: none">• Branchez bien à fond le cordon d'alimentation sur la prise secteur. (Page 22)• Le cordon d'alimentation branché sur une prise secteur, appuyez sur STANDBY/ON du lecteur et maintenez-la enfoncée. Puis, rallumez le lecteur. |
| Le lecteur s'allume automatiquement. | <ul style="list-style-type: none">• Quand « Settings » – « Control » est réglé sur « Yes » sur le lecteur, le lecteur peut s'allumer quand le téléviseur raccordé est allumé. (Page 46) |
| Le lecteur s'éteint automatiquement. | <ul style="list-style-type: none">• Est-ce que « Auto Power Off » est réglé sur « Yes » ? Lorsque « Auto Power Off » est réglé sur « Yes », l'alimentation est automatiquement coupée au bout de 10 minutes d'inactivité (pas de lecture). (Page 46)• Quand « Settings » – « Control » est réglé sur « Yes » sur le lecteur, le lecteur peut s'éteindre quand le téléviseur raccordé est éteint. (Page 46) |

Opération de base

| Problème | Causes possibles et solutions |
|---|---|
| La télécommande ne fonctionne pas. | <ul style="list-style-type: none">• Utilisez la télécommande à moins de 7 m du capteur de signaux de télécommande. (Page 22)• Remplacez les piles. (Page 22) |
| Impossible de faire fonctionner le lecteur. | <ul style="list-style-type: none">• Faites-vous fonctionner le lecteur dans la plage de température de fonctionnement spécifiée ? (Page 62) |

Lecture de disque

| Problème | Causes possibles et solutions |
|--|--|
| Impossible de lire un disque. | <ul style="list-style-type: none">• Retirez le disque et nettoyez-le. (Page 10)• Assurez-vous que le disque est inséré correctement (bien aligné sur le plateau de disque et face imprimée vers le haut). (Page 28)• Assurez-vous que le code régional sur le disque correspond à celui du lecteur. (Page 7)• Attendez que la condensation à l'intérieur ou à proximité du lecteur disparaisse. (Page 10)• Le lecteur ne peut pas lire une vidéo qui n'a pas été enregistrée normalement.• Une lecture correcte peut s'avérer impossible à cause de l'état de l'enregistrement du disque, d'un disque rayé, déformé ou sale, de l'état du capteur ou de problèmes de compatibilité entre ce lecteur et le disque utilisé.• La lecture peut être impossible lorsque la durée de l'enregistrement est anormalement courte.• Les disques BD-RE/-R enregistrés dans un autre format que le format BDMV/BD-RE ne peuvent pas être lus. |
| Le disque est automatiquement éjecté après la fermeture du plateau de disque. | <ul style="list-style-type: none">• Assurez-vous que le disque est inséré correctement (bien aligné sur le plateau de disque et face imprimée vers le haut). (Page 28)• Retirez le disque et nettoyez-le. (Page 10)• Assurez-vous que le code régional sur le disque correspond à celui du lecteur. (Page 7)• Assurez-vous que le disque est lisible sur ce lecteur. (Page 7) |
| La vidéo s'arrête. | <ul style="list-style-type: none">• Le lecteur a-t-il été soumis à un choc ou un impact ? L'utilisez-vous à un endroit instable ? Le lecteur s'arrête s'il détecte des chocs ou vibrations. |
| Le lecteur produit un bruit sec au démarrage de la lecture ou à l'insertion d'un disque. | <ul style="list-style-type: none">• Le lecteur peut produire quelquefois un bruit sec au démarrage de la lecture s'il n'a pas été utilisé pendant longtemps. Ces bruits ne sont pas le signe d'un dysfonctionnement du lecteur, mais sont normaux. |

Image

| Problème | Causes possibles et solutions |
|---|--|
| Aucune image. | <ul style="list-style-type: none"> Assurez-vous que les câbles sont branchés correctement. (Pages 17 à 19) Assurez-vous que l'entrée sélectionnée sur le téléviseur ou l'ampli AV raccordé au lecteur est correcte. (Pages 17 à 19) Retirez le disque et nettoyez-le. (Page 10) Assurez-vous que le code régional sur le disque correspond à celui du lecteur. (Page 7) Il n'y a pas d'image sur la sortie HDMI. <ul style="list-style-type: none"> Les réglages sont-ils corrects ? Vérifiez les réglages. (Page 45) Il n'y a pas d'image sur la sortie vidéo à composantes. <ul style="list-style-type: none"> Les réglages sont-ils corrects ? Vérifiez les réglages. (Page 45) |
| L'écran reste fixe et les touches d'exploitation ne fonctionnent pas. | <ul style="list-style-type: none"> Appuyez sur ■ STOP pour redémarrer la lecture. Éteignez, puis rallumez le lecteur. Si le lecteur ne s'éteint pas, appuyez au moins 5 secondes sur ⏻ STANDBY/ON sur la face avant du lecteur pour l'éteindre. Le disque est-il abîmé ou sale ? Vérifiez l'état du disque. |
| Il y a du son, mais pas d'image. | <ul style="list-style-type: none"> Le câble de liaison pour la sortie vidéo est-il raccordé correctement ? (Pages 17 à 19) |
| <ul style="list-style-type: none"> L'image est étirée. L'image est tronquée. Le format de l'image ne peut pas être changé. | <ul style="list-style-type: none"> Reportez-vous au mode d'emploi du téléviseur et réglez correctement le format d'image du téléviseur. Le réglage de « TV Aspect Ratio » correspond-il au téléviseur raccordé ? Sélectionnez correctement le « TV Aspect Ratio ». (Page 45) |
| Un bruit en blocs (mosaïque) apparaît à l'écran. | <ul style="list-style-type: none"> Des blocs, dus à la compression numérique utilisée, peuvent apparaître sur les images des scènes aux mouvements rapides. |
| <ul style="list-style-type: none"> L'image est parasitée pendant la lecture. L'image est sombre. | <ul style="list-style-type: none"> Ce lecteur emploie le système de protection contre la copie analogique de Rovi Corporation. Selon le téléviseur (combo téléviseur-magnétoscope, etc.) utilisé, l'image peut ne pas s'afficher normalement lors de la lecture de disques protégés. Il ne s'agit pas d'un dysfonctionnement. Lorsque ce lecteur et le téléviseur sont reliés par l'intermédiaire d'un enregistreur DVD, d'un magnétoscope, etc. le système de protection contre la copie analogique peut empêcher l'image de s'afficher correctement. Reliez directement le lecteur et le téléviseur. (Pages 18 à 19) |
| Aucun son n'est émis ou les images ne sont pas reproduites correctement. | <ul style="list-style-type: none"> La gravure contient peut-être des signaux de protection contre la copie et, dans ce cas, le son est absent ou l'image n'est pas reproduite correctement. |

Son

| Problème | Causes possibles et solutions |
|---|---|
| Pas de son ou le son est déformé. | <ul style="list-style-type: none"> Si le volume du téléviseur ou de l'ampli est réglé au minimum, augmentez-le. Il n'y a pas de son pendant l'arrêt sur image, la lecture au ralenti, la recherche rapide avant et arrière. (Page 39) Le son DVD enregistré en DTS est restitué uniquement de la prise DIGITAL OUT OPTICAL. Raccordez un ampli ou décodeur numérique compatible DTS à la prise DIGITAL OUT OPTICAL de ce lecteur. (Page 20) Vérifiez que le câble audio est raccordé correctement. (Page 20) Vérifiez que les fiches du câble sont propres. Retirez le disque et nettoyez-le. (Page 10) Selon le type de son enregistré sur le disque, par exemple si le son n'est pas un signal audio ou un signal audio standard, ce son peut ne pas être reproduit. |
| Les canaux audio gauche et droit sont inversés ou le son ne sort que d'un côté. | <ul style="list-style-type: none"> Les câbles audio gauche et droit sont-ils intervertis ou un câble est-il débranché ? (Page 20) |
| Aucun son n'est émis ou les images ne sont pas reproduites correctement. | <ul style="list-style-type: none"> La gravure contient peut-être des signaux de protection contre la copie et, dans ce cas, le son est absent ou l'image n'est pas reproduite correctement. |

Réseau

| Problème | Causes possibles et solutions |
|---|--|
| Impossible de se connecter à Internet. | <ul style="list-style-type: none"> • Raccordez bien le câble LAN, en l'enfonçant à fond. (Page 21) • Ne raccordez pas de câble modulaire. Utilisez un câble LAN avec la prise LAN (10/100). • L'appareil raccordé, routeur haut débit ou modem, est-il sous tension ? • Le routeur haut débit et/ou le modem est-il correctement branché ? • La ou les valeurs adéquates sont-elles définies dans le réglage du réseau ? Vérifiez « Réglage De Communication ». (Pages 48 à 50) |
| Impossible de télécharger des contenus BD-LIVE. | <ul style="list-style-type: none"> • Est-ce que le câble LAN est raccordé correctement ? (Page 21) • La clé USB est-elle raccordée correctement ? Assurez-vous que la clé USB est bien raccordée à la prise au port USB de ce lecteur. (Page 21) • Vérifiez si le disque BD est compatible avec le BD-LIVE. • Vérifiez le réglage de « BD Internet Access ». (Page 47) |

Commande par l'HDMI

| Problème | Causes possibles et solutions |
|---|--|
| La commande par l'HDMI ne fonctionne pas. | <ul style="list-style-type: none"> • Raccordez le câble HDMI correctement. (Page 17) • Raccordez des Câble HDMI haute vitesse lorsque vous utilisez la commande par l'HDMI. La commande par l'HDMI peut ne pas fonctionner correctement si vous utilisez d'autres câbles HDMI. • Spécifiez « Yes » pour « Settings » – « Control » sur le lecteur. (Page 46) • La commande par l'HDMI n'agit pas avec les appareils d'autres fabricants, même s'ils sont raccordés par un câble HDMI. La commande par l'HDMI n'agira pas si un appareil non compatible avec cette commande ou un dispositif d'une autre marque est raccordé entre l'appareil compatible avec la commande par l'HDMI et ce lecteur. Il se peut que la commande n'agisse pas non plus avec certains Téléviseurs à Panneau Plat. • Activez la commande par l'HDMI sur l'appareil raccordé. La commande par l'HDMI fonctionne lorsqu'elle est activée sur tous les appareils raccordés par un câble HDMI. Lorsque vous avez relié et réglé tous les appareils, assurez-vous que l'image du lecteur apparaît bien sur le Téléviseur à Panneau Plat. (Ceci est également nécessaire lorsque vous changez les appareils raccordés et rebranchez les câbles HDMI.) La commande par l'HDMI n'agit peut-être pas correctement si l'image du lecteur ne s'affiche pas correctement sur le Téléviseur à Panneau Plat. • La commande par l'HDMI peut ne pas fonctionner si trois lecteurs dont celui-ci, ou plus, sont raccordés. • Reportez-vous aussi au mode d'emploi de l'appareil raccordé. |
| Le voyant de HDMI ne s'éclaire pas. | <ul style="list-style-type: none"> • Raccordez un Téléviseur à Panneau Plat Pioneer compatible avec la commande par l'HDMI par un câble HDMI. • Activez la commande par l'HDMI sur le Téléviseur à Panneau Plat. • Spécifiez « Yes » pour « Settings » – « Control » sur le lecteur. (Page 46) • Assurez-vous que l'image du lecteur apparaît sur le Téléviseur à Panneau Plat. |

Divers

| Problème | Causes possibles et solutions |
|--|---|
| Le téléviseur fonctionne mal. | <ul style="list-style-type: none"> • Certains téléviseurs dotés de fonction de commande à distance sans fil peuvent mal fonctionner lorsque la télécommande de ce lecteur est utilisée. Éloignez le téléviseur de ce lecteur. |
| Le lecteur chauffe en cours d'utilisation. | <ul style="list-style-type: none"> • Quand le lecteur fonctionne, le coffret peut chauffer selon les conditions d'utilisation. Il ne s'agit pas d'un dysfonctionnement. |
| L'entrée du téléviseur et du système audiovisuel raccordé change automatiquement. | <ul style="list-style-type: none"> • Lorsque « Settings » – « Control » est réglé sur « Yes » sur le lecteur, l'entrée sur le téléviseur ou le système AV raccordé (récepteur AV ou amplificateur, etc.) peut changer automatiquement. (Page 46) |
| Le logiciel ne peut pas être mis à jour. | <ul style="list-style-type: none"> • Retirez le disque du tiroir à disque avant de faire la mise à jour. |
| « HOLD » apparaît sur l'afficheur de la face avant et aucune opération n'est possible. | <ul style="list-style-type: none"> • La fonction KEY LOCK est en service. (Page 15) Appuyez sur KEY LOCK de la télécommande pendant cinq secondes ou plus pour annuler la fonction KEY LOCK. |

Pour réinitialiser le lecteur

- Si vous constatez les symptômes suivants, appuyez un instant sur **STANDBY/ON** sur la face avant du lecteur pour le réinitialiser.
 - Les touches d'exploitation ne fonctionnent pas
 - Du bruit est audible
 - Le lecteur ne s'éteint pas
 Lorsque « RESET » apparaît sur l'afficheur de la face avant, le lecteur est réinitialisé puis s'éteint. Rallumez le lecteur.
- Lorsque le lecteur est rallumé, une vérification est effectuée durant quelques minutes.
- Comme tous les réglages en mémoire, notamment celui de la langue, reviennent à leurs valeurs initiales lors de la réinitialisation, leurs valeurs devront être changées.
- Si le problème persiste malgré la réinitialisation, débranchez le cordon d'alimentation et rebranchez-le. Si ceci ne résout pas le problème, contactez le SAV le plus proche, autorisé par Pioneer.

Messages relatifs aux disques BD et DVD

Les messages suivants apparaissent sur l'écran du téléviseur si le disque que vous essayez de lire n'est pas approprié ou si l'opération effectuée n'est pas correcte.

| Message d'erreur | Erreur possible | Solution suggérée |
|---|---|--|
| Cannot play. | <ul style="list-style-type: none"> • Le disque ne peut pas être lu sur ce lecteur. | <ul style="list-style-type: none"> • Vérifiez le disque et insérez-le correctement. |
| Incompatible disc. | <ul style="list-style-type: none"> • Le disque inséré ne peut pas être lu sur ce lecteur. • Le disque est rayé ou sale. • Le disque est inséré face imprimée vers le bas (le plateau de disque s'ouvre automatiquement). | <ul style="list-style-type: none"> • Retirez le disque. |
| Cannot operate. | <ul style="list-style-type: none"> • Se produit si l'opération effectuée n'est pas correcte. | _____ |
| This USB memory is not formatted properly. Please format the memory in USB memory management. | <ul style="list-style-type: none"> • Se produit en cas d'erreur de formatage. | <ul style="list-style-type: none"> • Formatez à nouveau la clé USB. |
| The Connected USB Memory cannot be used. It should be compliant with USB 2.0. | <ul style="list-style-type: none"> • Se produit si la clé USB utilisée est incompatible avec le format USB 2.0 High Speed (480 Mbit/s) (à savoir USB 1.0/USB 1.1). | <ul style="list-style-type: none"> • Raccordez une clé USB compatible avec le format USB 2.0 High Speed (480 Mbit/s). |

Glossaire

Application BD-J

Le format BD-ROM prend en charge JAVA pour les fonctions interactives. « BD-J » offre aux fournisseurs de contenu des fonctionnalités presque illimitées pour la création de BD-ROM interactifs.

AVCHD (Codec vidéo avancé en haute définition)

Le AVCHD est un format haute définition (HD) pour caméscope numérique permettant d'enregistrer sur certains supports en haute définition grâce à de nouvelles technologies de compression extrêmement efficaces.

BDAV (Page 7)

BDAV (Blu-ray Disc Audio/Visual, BD-AV = Disque Blu-ray audiovisuel) fait référence à un des formats utilisés pour les disques Blu-ray inscriptibles tels que les BD-R, BD-RE, etc. Le BDAV est un format d'enregistrement équivalent au DVD-VR (mode VR) des DVD.

BD-LIVE (page 30)

Un large éventail de contenus interactifs est proposé par les disques Blu-ray compatibles BD-LIVE via Internet.

BDMV (page 7)

BDMV (Blu-ray Disc Movie, BD-MV = Film sur disque Blu-ray) fait référence à un des formats utilisés pour les BD-ROM, une des spécifications du Blu-ray Disc. Le BDMV est un format d'enregistrement équivalent au DVD vidéo pour les DVD.

BD-R (page 7)

Un disque BD-R (Blu-Ray Disc Recordable = Disque Blu-ray enregistrable) est un disque Blu-ray enregistrable, inscriptible une seule fois. Les contenus pouvant être enregistrés mais non effacés, un BD-R peut être utilisé pour l'archivage de données ou le stockage et la distribution de gravures vidéo.

BD-RE (page 7)

Un disque BD-RE (Blu-ray Disc Rewritable = Disque Blu-ray réinscriptible) est un disque Blu-ray enregistrable et réinscriptible.

BD-ROM

Les BD-ROM (Blu-ray Disc Read-Only Memory = Disque Blu-ray à mémoire morte) sont des disques produits commercialement. Contrairement aux films et contenus vidéo classiques, ces disques comportent des fonctionnalités plus sophistiquées, comme le contenu interactif, des menus contextuels, un choix de sous-titres et des diaporamas. Même si un BD-ROM peut contenir toutes les formes de données, la plupart des BD-ROM contiennent des films Haute Définition à lire sur des lecteurs de disques Blu-ray.

Censure parentale

Sur certaines émissions de la télévision numérique et certains disques BD/DVD vidéo, un niveau de censure des disques selon l'âge du spectateur est spécifié. Sur ce lecteur, le niveau de censure peut être spécifié pour empêcher le visionnage de ces émissions et de ces disques.

Code régional

Code identifiant la région géographique où un BD/DVD est compatible.

Disque Blu-ray (BD) (page 7)

Format de disque conçu pour l'enregistrement et la lecture de vidéo HD (haute définition) pour la télévision haute définition (HDTV) etc., et pour le stockage de grande quantité de données. Un disque Blu-ray à simple couche peut contenir jusqu'à 25 Go de données et un disque Blu-ray à double couche jusqu'à 50 Go.

Dolby Digital

Un système sonore mis au point par Dolby Laboratories Inc. recréant l'ambiance d'une salle de cinéma lorsque le produit est raccordé à un processeur ou un amplificateur Dolby Digital.

Dolby Digital Plus

Un système sonore développé à partir du Dolby Digital. Cette technologie de codage audio prend en charge le son surround 7.1 multicanaux.

Dolby TrueHD

Le Dolby TrueHD est une technologie de codage sans perte pouvant restituer un son surround à 8 canaux pour les disques optiques les plus récents. Le son restitué est fidèle à la source d'origine bit par bit.

DTS

C'est un système sonore numérique mis au point par DTS, Inc. pour les cinémas.

DTS-HD High Resolution Audio

DTS-HD High Resolution Audio est une nouvelle technologie mise au point pour les disques optiques haute définition les plus récents.

DTS-HD Master Audio

DTS-HD High Resolution Audio est une méthode de compression audio sans perte, mise au point pour les disques optiques haute définition les plus récents.

DTS-HD Master Audio | Essential

DTS-HD Master Audio | Essential est une méthode de compression audio sans perte, mise au point pour les disques optiques haute définition les plus récents.

DVD-R/+R (page 7)

Un disque DVD+/-R est un DVD enregistrable, inscriptible une seule fois. Les contenus pouvant être enregistrés mais non effacés, un DVD+/-R peut être utilisé pour l'archivage ou le stockage et la distribution de gravures vidéo. Le DVD+/-R présente deux formats d'enregistrement : le format VR et le format Vidéo. Les DVD créés au format Vidéo sont de même format que les DVD vidéo, alors que les disques créés au format VR (Video Recording) ont un contenu qui peut être programmé ou modifié.

DVD-RW/+RW (page 7)

Un disque DVD+/-RW est un DVD enregistrable et réinscriptible. La fonction de réenregistrement rend possible l'édition. Le DVD+/-RW présente deux formats d'enregistrement : le format VR et le format Vidéo. Les DVD créés au format Vidéo sont de même format que les DVD vidéo, alors que les disques créés au format VR (Video Recording) ont un contenu qui peut être programmé ou modifié.

DVD vidéo (page 7)

Disque, de la taille d'un CD, pouvant contenir jusqu'à huit heures d'images animées. Un DVD face unique couche unique peut contenir jusqu'à 4,7 Go de données ; un DVD face unique double couche 8,5 Go ; un DVD double face couche unique 9,4 Go et un DVD double face double couche 17 Go. Le format MPEG 2, dont la compression vidéo est plus efficace, est adopté pour ce type de disques. Le codage s'effectue à débit variable selon les données de la vidéo, ce qui permet d'obtenir des images de grande qualité. Les informations audio sont enregistrées dans un format multicanaux, comme le Dolby Digital, et restituées de manière très réaliste.

Format entrelacé

Le format entrelacé affiche une ligne sur deux de l'image en un seul « champ » et c'est le format ordinaire d'affichage des images télévisées. Le champ pair affiche les lignes paires d'une image tandis que le champ impair affiche les lignes impaires.

Format progressif

Comparé au format entrelacé qui affiche alternativement une ligne sur deux d'une image (champ) pour créer une trame, le format progressif affiche toute l'image en une seule fois en une seule trame. Alors que le format entrelacé peut afficher 30 trames (60 champs) en une seconde, le format progressif peut donc afficher 60 trames en une seconde. La qualité globale de l'image est meilleure et les photos, le texte et les lignes horizontales sont plus nettes.

HDMI (page 17)

HDMI (High-Definition Multimedia Interface = Interface multimédia haute définition) est une interface transmettant les signaux vidéo et audio par une seule liaison numérique. La liaison HDMI transmet les signaux vidéo, standard à haute définition, et les signaux audio multicanaux sous forme numérique et sans dégradation aux appareils audiovisuels, comme les téléviseurs, pourvus de prises HDMI.

JPEG (pages 11, 35)

JPEG (Joint Photographic Experts Group = Groupe d'experts photo en partenariat) est un format de compression des photos, utilisé par la plupart des appareils photo numériques.

Letter Box (LB 4:3) (page 45)

Un format d'écran avec bandes noires au haut et au bas de l'image permettent de regarder les gravures en grand écran (16:9) sur un téléviseur 4:3.

Menu contextuel (page 29)

Menu avancé disponible sur les disques BD vidéo. Le menu contextuel apparaît lorsque vous appuyez sur **POPUP MENU/ MENU** pendant la lecture et peut être utilisé pendant la lecture.

Menu de disque (page 29)

Ce menu, particulier à chaque DVD vidéo, permet de sélectionner la langue des sous-titres, le format audio, et d'autres options.

Menu principal (page 29)

Dans le cas d'un BD/DVD vidéo, il s'agit du menu permettant de sélectionner un chapitre, la langue des sous-titres, etc. Sur certains DVD vidéo, le menu principal peut être appelé « Menu Titre ».

MPEG-2

MPEG-2 (Moving Picture Experts Group phase 2 = Groupe d'experts d'image animée, phase 2) est une des méthodes de compression vidéo, adoptée pour les DVD vidéo et les émissions de la télévision numérique dans le monde entier. Certains disques Blu-ray utilisent également le MPEG-2 à débit binaire élevé.

Multiangle (pages 41, 42, 43)

Il s'agit d'une caractéristique des disques DVD et BD vidéo. Sur certains disques, la même scène est filmée et enregistrée sous différents angles, et peut donc être regardée sous chaque angle. (Cette fonction n'est disponible que si le disque est enregistré sous différents angles.)

Multiaudio

Il s'agit d'une caractéristique des disques DVD et BD vidéo. Cette fonction, qui consiste à enregistrer différentes pistes audio sur la même vidéo, permet de changer de piste audio selon ses préférences. (Cette fonction n'est disponible que si plusieurs pistes audio ont été enregistrées sur le disque.)

Numéro de chapitre (pages 42, 43)

Section d'un film ou d'un morceau musical plus petit qu'un titre. Un titre se divise en plusieurs chapitres. Certains disques peuvent consister en un seul chapitre.

Numéro de plage (pages 42, 43)

Ces numéros sont attribués aux plages enregistrées sur les CD audio. Ils permettent de localiser rapidement des plages précises.

Numéro de titre

Ces numéros sont enregistrés sur les disques DVD et Blu-ray. Lorsqu'un disque contient plusieurs films, ceux-ci portent le nom Titre 1, Titre 2, etc.

Panoramique (PS 4:3) (page 45)

Un format d'écran tronquant les côtés de l'image mais permettant de regarder les gravures grand écran (16:9) sur un téléviseur 4:3.

Protection contre la copie

Cette fonction empêche la copie. Il est impossible de copier des disques marqués d'un signal empêchant la copie par le détenteur des droits d'auteur.

Redimensionnement de l'image des DVD (page 28)

Le redimensionnement (conversion ascendante) désigne une fonction, présente sur divers lecteurs et appareils, qui permet d'agrandir la taille de l'image en fonction de l'écran de l'appareil vidéo, du téléviseur, etc.

Reprise de lecture (page 28)

Si vous arrêtez la lecture d'un disque, le lecteur mémorise la position d'arrêt et la lecture peut se poursuivre à partir de ce point.

Saut (page 39)

Permet de revenir au début du chapitre (ou de la plage) en cours de lecture, ou de sauter au chapitre (ou à la plage) suivant.

Son PCM linéaire

Le PCM linéaire est un format d'enregistrement des signaux utilisé pour les CD audio et certains disques DVD et Blu-ray. Le son sur un CD audio est enregistré à 44,1 kHz avec 16 bits. (Le son est enregistré entre 48 kHz avec 16 bits et 96 kHz avec 24 bits sur les disques DVD vidéo et entre 48 kHz avec 16 bits et 192 kHz avec 24 bits sur les disques BD vidéo.)

Sous-titre (pages 41, 42, 43)

Il s'agit des lignes de texte apparaissant au bas de l'écran et contenant la traduction ou transcription des dialogues. Ils sont enregistrés sur de nombreux disques DVD et BD vidéo.

Temps

Ce nombre indique le temps de lecture écoulé depuis le début d'un disque ou d'un titre. Il peut servir à localiser rapidement une scène précise. (Cette fonction peut ne pas agir avec certains disques.)

x.v.Color

x.v.Color reproduit une plus grande plage de couleurs que par le passé, affichant pratiquement toutes les couleurs que l'œil humain peut détecter. (Applicable aux fichiers JPEG uniquement avec ce système)

Spécifications

Généralités

| | |
|-------------------------------|--|
| Alimentation | CA 120 V, 60 Hz |
| Consommation (normale) | 23 W |
| Consommation (en veille) | 0,5 W (Avec « Quick Start » sur « No ».) |
| Dimensions | BDP-33FD: Approx. 420 mm × 72,5 mm × 228 mm (L × H × P) BDP-31FD: Approx. 420 mm × 68 mm × 228 mm (L × H × P) |
| Poids | BDP-33FD: Approx. 3,3 kg BDP-31FD: Approx. 2,5 kg |
| Température de fonctionnement | 5 °C à 35 °C |
| Température de stockage | -20 °C à 55 °C |
| Humidité de fonctionnement | 10 % à 80 % (sans condensation) |
| Standard TV | Standard NTSC |

Lecture

| | |
|------------------|--|
| Disques lisibles | BD-ROM, BD-RE double couche, BD-R double couche, DVD vidéo, DVD+RW/+R/-RW/-R double couche (format Vidéo/VR/AVCHD), CD audio (CD-DA), CD-RW/-R ((CD-DA, format de fichier MP3, JPEG) |
|------------------|--|

Entrée/Sortie

| | |
|------------------------|---|
| HDMI OUT | Connecteur standard HDMI 19 broches (5 V, 250 mA) |
| COMPONENT VIDEO OUTPUT | Niveau de sortie : Y : 1 Vc-c (75 ohms) P _B , P _R : 0,7 Vc-c (75 ohms) Connecteurs : Prise RCA |
| VIDEO OUTPUT | Niveau de sortie : 1 Vc-c (75 ohms) Connecteur : Prise RCA |
| DIGITAL OUT OPTICAL | Prise : Connecteur optique carré |
| AUDIO OUTPUT | Niveau de sortie : 2 V.eff. (Impédance de sortie : 1 kilo ohm) Connecteurs : Prise RCA |
| USB | Deux jeux (1 avant, 1 arrière), USB 2.0 High Speed (480 Mbit/s) |
| LAN (10/100) | 10BASE-T/100BASE-TX |

Les caractéristiques et la présentation peuvent être modifiées, sans avis préalable, dans un souci d'amélioration.

Licences OSS

Les licences du logiciel ouvert utilisé pour le lecteur se trouvent à la fin de ce document.

Les traductions sont fournies à titre de référence seulement. Veuillez noter que ces traductions ne sont pas des textes officiels.

• OpenSSL

La boîte à outils OpenSSL reste sous double licence, c'est-à-dire que les conditions de la Licence OpenSSL et celles de la licence originale SSLeay s'appliquent toutes à la boîte à outils.

Voir ci-dessous les textes actuels des licences. Les deux licences sont de type BSD Open Source. En cas de problème avec la licence OpenSSL, veuillez contacter opensslcore@openssl.org.

Licence OpenSSL

Copyright © 1998-2007 Le Projet OpenSSL. Tous droits réservés.

La redistribution et l'utilisation sous formes source et binaire, avec ou sans modification, sont autorisées dans la mesure où les conditions suivantes sont remplies :

1. Les redistributions du code source doivent retenir la notice de réservation de droits ci-dessus, cette liste de conditions et l'avis de non-responsabilité suivant.
2. Les redistributions sous forme binaire doivent

reproduire la notice de réservation de droits ci-dessus, cette liste de conditions et l'avis de non-responsabilité suivant dans la documentation et/ou les autres matériaux fournis lors de la distribution.

3. Tous les matériaux publicitaires mentionnant les caractéristiques ou l'emploi de ce logiciel doivent afficher l'avis suivant : "Ce produit contient un logiciel développé par le Projet OpenSSL destiné à l'emploi de la Boîte à outils OpenSSL. (<http://www.openssl.org/>)".
4. Les noms "Boîte à outils OpenSSL" et "Projet OpenSSL" ne doivent pas être utilisés pour mettre en évidence ou promouvoir les produits dérivés de ce logiciel sans permission écrite. Pour toute permission écrite, vous pouvez contacter openssl-core@openssl.org.
5. Les produits dérivés de ce logiciel ne doivent pas être appelés "OpenSSL", et "OpenSSL" ne doit pas apparaître dans leurs noms sans l'autorisation écrite du Projet OpenSSL.

6. Les redistributions sous quelque forme que ce soit doivent mentionner l'avis suivant : "Ce produit contient un logiciel développé par le Projet OpenSSL destiné à l'emploi de la Boîte à outils OpenSSL (<http://www.openssl.org/>)".

CE LOGICIEL EST FOURNI PAR LE PROJET OpenSSL "EN L'ÉTAT" SANS AUCUNE GARANTIE DE QUELQUE NATURE QUE CE SOIT, EXPRESSE OU IMPLICITE, Y COMPRIS, MAIS SANS S'Y LIMITER, LES GARANTIES IMPLICITES DE COMMERCIALISABILITÉ ET DE CONFORMITÉ À UNE UTILISATION PARTICULIÈRE. EN AUCUN CAS LE PROJET OpenSSL OU SES COLLABORATEURS NE PEUVENT ÊTRE TENUS POUR RESPONSABLES DES DOMMAGES, Y COMPRIS LES DOMMAGES DIRECTS, INDIRECTS, SECONDAIRES, SPÉCIFIQUES, COMPENSATOIRES OU CONSÉCUTIFS (INCLUANT MAIS SANS S'Y LIMITER, L'APPROVISIONNEMENT DE BIENS OU DE SERVICES DE SUBSTITUTION, LA PERTE

D'UTILISATION, DE DONNÉES OU DE BÉNÉFICES, OU D'INTERRUPTION D'EXPLOITATION) ET DÉCLINE TOUT AUTRE TYPE DE RESPONSABILITÉ, POUVANT ÊTRE CONSIGNÉ DANS UN CONTRAT SPÉCIAL, RESPONSABILITÉ STRICTE OU PRÉJUDICE (INCLUANT UN ACTE DE NÉGLIGENCE OU AUTRE) RÉSULTANT DE L'UTILISATION DE CE LOGICIEL, MÊME SI L'ÉVENTUALITÉ DE TELS DOMMAGES ÉTAIT CONNUE.

Ce produit inclut un logiciel cryptographique écrit par Eric Young (eay@cryptsoft.com). Ce produit inclut un logiciel écrit par Tim Hudson (tjh@cryptsoft.com).

Licence originale SSLeay

Copyright © 1995-1998 Eric Young (eay@cryptsoft.com) Tous droits réservés.
Ce logiciel est une implémentation SSL écrite par Eric Young (eay@cryptsoft.com). L'implémentation a été écrite de manière à se conformer à Netscape's SSL.

Cette bibliothèque est libre pour l'emploi commercial et non commercial dans la mesure où les conditions suivantes sont remplies. Les conditions suivantes s'appliquent à tout code trouvé dans la distribution, que ce soit le code RC4, RSA, lhash, DES, etc. et pas seulement le code SSL. La documentation SSL incluse avec cette distribution est couverte par les mêmes termes de réservation de droits, sauf que le détenteur est Tim Hudson (tjh@cryptsoft.com).

Les droits restent à Eric Young, et en tant que tels, aucun avis de réservation de droits dans le code ne doit être supprimé. Si le logiciel est utilisé dans un produit, Eric Young devra être mentionné en tant qu'auteur des parties de la bibliothèque utilisées. Ceci peut être sous forme de message textuel au démarrage du programme ou dans la documentation (en ligne ou textuelle) fournie avec le logiciel. La redistribution et l'utilisation sous formes source et binaire, avec ou sans modification, sont autorisées dans la mesure où les conditions suivantes sont remplies :

1. Les redistributions du code source doivent retenir la notice de réservation de droits ci-dessus, cette liste de conditions et l'avis de non-responsabilité suivant.
2. Les redistributions sous forme binaire doivent reproduire la notice de réservation de droits ci-dessus, cette liste de conditions et l'avis de non-responsabilité suivant dans la documentation et/ou les autres matériaux fournis lors de la distribution.
3. Tous les matériaux publicitaires mentionnant les caractéristiques ou l'emploi de ce logiciel doivent afficher l'avis suivant : "Ce produit inclut un logiciel cryptographique écrit par Eric Young (eay@cryptsoft.com)."
4. Le terme "cryptographique" peut être omis si les ruines de la bibliothèque utilisées ne sont pas de type cryptographique. :-)
5. Si vous incluez un code spécifique Windows (ou un dérivé de celui-ci) du répertoire d'applications (code d'application), vous devez inclure l'avis : "Ce produit inclut un logiciel écrit par Tim Hudson (tjh@cryptsoft.com)"

CE LOGICIEL EST FOURNI PAR L'AUTEUR "EN L'ÉTAT" SANS AUCUNE GARANTIE DE QUELQUE NATURE QUE CE SOIT, EXPRESSE OU IMPLICITE, Y COMPRIS, MAIS SANS S'Y LIMITER, LES GARANTIES IMPLICITES DE COMMERCIALISABILITÉ ET DE CONFORMITÉ À UNE UTILISATION PARTICULIÈRE. EN AUCUN CAS L'AUTEUR OU SES COLLABORATEURS NE PEUVENT ÊTRE TENUS POUR RESPONSABLES DES DOMMAGES, Y COMPRIS LES DOMMAGES DIRECTS, INDIRECTS, SECONDAIRES, SPÉCIFIQUES, COMPENSATOIRES OU CONSÉQUENTS (INCLUANT MAIS SANS S'Y LIMITER, L'APPROVISIONNEMENT DE BIENS OU DE SERVICES DE SUBSTITUTION, LA PERTE D'UTILISATION, DE DONNÉES OU DE BÉNÉFICES, OU D'INTERRUPTION D'EXPLOITATION) ET DÉCLINE TOUT AUTRE TYPE DE RESPONSABILITÉ, POUVANT ÊTRE CONSIGNÉ DANS UN CONTRAT SPÉCIAL, RESPONSABILITÉ STRICTE OU PRÉJUDICE (INCLUANT UN ACTE DE NÉGLIGENCE OU AUTRE) RÉSULTANT DE L'UTILISATION DE CE LOGICIEL, MÊME SI L'ÉVENTUALITÉ DE TELS DOMMAGES ÉTAIT CONNUE.

Ni les termes de la licence et de la distribution des versions mises à disposition dans le public ni le dérivé de ce code ne doivent être changés, en particulier ce code ne peut pas simplement être copié et mis sous une autre licence de distribution (y compris la Licence Publique GNU).

• zlib

Ce logiciel se base en partie sur zlib. Voir <http://www.zlib.net> pour de plus amples informations.

• LICENCE PUBLIQUE GÉNÉRALE GNU

Version 2, juin 1991

Copyright © 1989, 1991 Free Software Foundation, Inc., 51 Franklin Street, Fifth Floor, Boston, MA 02110-1301, USA.

Chacun est autorisé à copier et distribuer des copies conformes de ce document de licence, mais toute modification en est proscrite.

Préambule

Les licences de la plupart des logiciels sont conçues pour vous enlever toute liberté de les partager et de les modifier. A contrario, la Licence Publique Générale est destinée à garantir votre liberté de partager et de modifier les logiciels libres et à assurer que ces logiciels soient libres pour tous leurs utilisateurs. La présente Licence Publique Générale s'applique à la plupart des logiciels de la Free Software Foundation, ainsi qu'à tout autre programme pour lequel ses auteurs s'engagent à l'utiliser. (Certains logiciels de la Free Software Foundation sont couverts par la Licence Publique Générale Limitée GNU à la place de celle-ci.) Vous pouvez aussi l'appliquer aux programmes qui sont les vôtres.

Quand nous parlons de logiciels libres, nous parlons de liberté, non de prix. Nos licences publiques générales sont conçues pour vous donner l'assurance d'être libre de distribuer des copies des logiciels libres (et de facturer ce service, si vous le souhaitez), de recevoir le code source ou de pouvoir l'obtenir si vous le souhaitez, de pouvoir modifier les logiciels ou en utiliser des éléments dans de nouveaux programmes libres et de savoir que vous pouvez le faire.

Pour protéger vos droits, il nous est nécessaire d'imposer des limitations qui interdisent à quiconque de vous refuser ces droits ou de vous demander d'y renoncer. Certaines responsabilités vous incombent en raison de ces limitations si vous distribuez des copies de ces logiciels, ou si vous les modifiez.

Par exemple, si vous distribuez des copies d'un tel programme, à titre gratuit ou contre une rémunération, vous devez accorder aux destinataires tous les droits dont vous disposez. Vous devez vous assurer qu'aux aussi reçoivent ou puissent disposer du code source. Et vous devez leur montrer les présentes conditions afin qu'ils aient connaissance de leurs droits.

Nous protégeons vos droits en deux étapes : (1) nous sommes titulaires des droits d'auteur du logiciel, et (2) nous vous délivrons cette licence, qui vous donne l'autorisation légale de copier, distribuer et/ou modifier ce logiciel.

En outre, pour la protection de chaque auteur ainsi que la nôtre, nous voulons nous assurer que chacun comprenne que ce logiciel libre ne fait l'objet d'aucune garantie. Si le logiciel est modifié par quelqu'un d'autre puis transmis à des tiers, nous voulons que les destinataires soient mis au courant que ce qu'ils ont reçu n'est pas le logiciel d'origine, de sorte que tout problème introduit par d'autres ne puisse entacher la réputation de l'auteur original.

En définitive, un programme libre restera à la merci des brevets de logiciels. Nous souhaitons éviter le risque que les redistributeurs d'un programme libre fassent des demandes individuelles de licence de brevet, ceci ayant pour effet de rendre le programme propriétaire. Pour éviter cela, nous établissons clairement que toute licence de brevet doit être concédée de façon à ce que l'usage en soit libre pour tous ou bien qu'aucune licence ne soit concédée.

Les termes exacts et les conditions de copie, distribution et modification sont les suivants.

CONDITIONS DE COPIE, DISTRIBUTION ET MODIFICATION DE LA LICENCE PUBLIQUE GÉNÉRALE LIMITÉE GNU

0. La présente Licence s'applique à tout programme ou tout autre ouvrage contenant un avis, apposé par le titulaire des droits d'auteur, stipulant qu'il peut être distribué au titre des conditions de la présente Licence Publique Générale. Ci-après, le "Programme" désigne l'un quelconque de ces programmes ou ouvrages, et un "ouvrage fondé sur le Programme" désigne soit le Programme, soit un ouvrage qui en dérive au titre des lois sur le droit d'auteur : en d'autres termes, un ouvrage contenant le Programme ou une partie de ce dernier, soit à l'identique, soit avec des modifications et/ou traduit dans un autre langage. (Ci-après, le terme "modification" implique, sans s'y réduire, le terme traduction.) Chaque concessionnaire sera désigné par "vous".

Les activités autres que la copie, la distribution et la modification ne sont pas couvertes par la présente Licence ; elles sont hors de son champ d'application. L'opération consistant à exécuter le Programme n'est soumise à aucune limitation et les sorties du programme ne sont couvertes que si leur contenu constitue un ouvrage fondé sur le Programme (indépendamment du fait qu'il ait été réalisé par l'exécution du Programme). La validité de ce qui précède dépend de ce que fait le Programme.

1. Vous pouvez copier et distribuer des copies à l'identique du code source du Programme tel que vous l'avez reçu, sur n'importe quel support, à condition que vous apposiez sur chaque copie, de manière ad hoc et parfaitement visible, l'avis de droit d'auteur adéquat et une exonération de garantie ; que vous gardiez intacts tous les avis faisant référence à la présente Licence et à l'absence de toute garantie ; et que vous fournissiez à tout destinataire du Programme autre que vous-même un exemplaire de la présente Licence en même temps que le Programme.

Vous pouvez faire payer l'acte physique de transmission d'une copie, et vous pouvez, à votre discrétion, proposer une garantie contre rémunération.

2. Vous pouvez modifier votre copie ou des copies du Programme ou n'importe quelle partie de celui-ci, créant ainsi un ouvrage fondé sur le Programme, et copier et distribuer de telles modifications ou ouvrage selon les termes de l'Article 1 ci-dessus, à condition de vous conformer également à chacune des obligations suivantes :

- a) Vous devez assurer que les fichiers modifiés comportent des notices évidentes, établissant que vous avez changé les fichiers, et la date de ces changements.
- b) Vous devez prendre les dispositions nécessaires pour que tout ouvrage que vous distribuez ou publiez, et qui, en totalité ou en partie, contient ou est fondé sur le Programme, ou une partie quelconque de ce dernier, soit concédé comme un tout, à titre gratuit, à n'importe quel tiers, au titre des conditions de la présente Licence.
- c) Si le programme modifié lit habituellement des instructions de façon interactive lorsqu'on l'exécute, vous devez, quand il commence son exécution pour ladite utilisation interactive de la manière la plus usuelle, faire en sorte qu'il imprime ou affiche une annonce comprenant un avis de droit d'auteur ad hoc et un avis stipulant qu'il n'y a pas de garantie (ou bien indiquant que c'est vous qui fournissez la garantie), et que les utilisateurs peuvent redistribuer le programme en respectant les présentes obligations, et expliquant à l'utilisateur comment voir une copie de la présente Licence. (Exception : si le Programme est lui-même interactif mais n'imprime pas habituellement une telle annonce, votre ouvrage fondé sur le Programme n'est pas obligé d'imprimer une annonce).

Ces obligations s'appliquent à l'ouvrage modifié pris comme un tout. Si des éléments identifiables de cet ouvrage ne sont pas fondés sur le Programme et peuvent raisonnablement être considérés comme des ouvrages indépendants distincts en eux-mêmes, alors la présente Licence et ses conditions ne s'appliquent pas à ces éléments lorsque vous les distribuez en tant qu'ouvrages distincts. Mais lorsque vous distribuez ces mêmes éléments comme partie d'un tout, lequel constitue un ouvrage fondé sur le Programme, la distribution de ce tout doit être soumise aux conditions de la présente Licence, et les autorisations qu'elle octroie aux autres concessionnaires s'étendent à l'ensemble de l'ouvrage et par conséquent à chaque et toute partie indifféremment de qu'il l'écrive.

Par conséquent, l'objet du présent article n'est pas de revendiquer des droits ou de contester vos droits sur un ouvrage entièrement écrit par vous ; son objet est plutôt d'exercer le droit de contrôler la distribution d'ouvrages dérivés ou d'ouvrages collectifs fondés sur le Programme.

De plus, la simple proximité du Programme avec un autre ouvrage qui n'est pas fondé sur le Programme (ou un ouvrage fondé sur le Programme) sur une partition d'un espace de stockage ou un support de distribution ne place pas cet autre ouvrage dans le champ d'application de la présente Licence.

3. Vous pouvez copier et distribuer le Programme (ou un ouvrage fondé sur lui, selon l'Article 2) sous

forme de code objet ou d'exécutable, selon les termes des Articles 1 et 2 ci-dessus, à condition d'accomplir l'un des points suivants :

- a) L'accompagner de l'intégralité du code source correspondant, sous une forme lisible par un ordinateur, lequel doit être distribué au titre des termes des Articles 1 et 2 ci-dessus, sur un support habituellement utilisé pour l'échange de logiciels ; ou
- b) L'accompagner d'une proposition écrite, valable pendant au moins trois ans, de fournir à tout tiers, à un tarif qui ne soit pas supérieur à ce que vous coûte l'acte physique de réaliser une distribution source, une copie intégrale du code source correspondant sous une forme lisible par un ordinateur, qui sera distribuée au titre des termes des Articles 1 et 2 ci-dessus, sur un support habituellement utilisé pour l'échange de logiciels ; ou
- c) L'accompagner des informations reçues par vous concernant la proposition de distribution du code source correspondant. (Cette solution n'est autorisée que dans le cas d'une distribution non commerciale et seulement si vous avez reçu le programme sous forme de code objet ou d'exécutable accompagné d'une telle proposition en conformité avec le sous-Article b ci-dessus.)

Le code source d'un ouvrage désigne la forme favorite pour travailler à des modifications de cet ouvrage. Pour un ouvrage exécutable, le code source intégral désigne la totalité du code source de la totalité des modules qu'il contient, ainsi que les éventuels fichiers de définition des interfaces qui y sont associés et les scripts utilisés pour contrôler la compilation et l'installation de l'exécutable. Cependant, par exception, le code source distribué n'est pas censé inclure quel que ce soit de normalement distribué (que ce soit sous forme source ou binaire) avec les composants principaux (compilateur, noyau, et autre) du système d'exploitation sur lequel l'exécutable tourne, à moins que ce composant lui-même n'accompagne l'exécutable.

Si distribuer un exécutable ou un code objet consiste à offrir un accès permettant leur copie depuis un endroit particulier, alors l'offre d'un accès équivalent pour copier le code source depuis le même endroit compte comme une distribution du code source, même si les tiers ne sont pas contraints de copier le code source en même temps que le code objet.

4. Vous ne pouvez pas copier, modifier, concéder en sous-licence, ou distribuer le Programme, autrement que de la façon décrite expressément par cette Licence. Toute tentative de copier, modifier, concéder en sous-licence, ou distribuer le Programme d'une autre manière est réputée non valable, et met immédiatement fin à vos droits au titre de la présente Licence. Toutefois, les tiers ayant reçu de vous des copies, ou des droits, au titre de la présente Licence ne verront pas leurs autorisations résiliées aussi longtemps que lesdits tiers se conforment pleinement à elle.
5. Vous n'êtes pas obligé d'accepter la présente Licence étant donné que vous ne l'avez pas signée. Cependant, rien d'autre ne vous accorde l'autorisation de modifier ou distribuer le Programme ou les ouvrages fondés sur lui. Ces actions sont interdites par la loi si vous n'acceptez pas la présente Licence. En conséquence, en modifiant ou distribuant le Programme (ou un ouvrage quelconque fondé sur le Programme), vous signifiez votre acceptation de la présente Licence et de toutes ses conditions concernant la copie, la distribution ou la modification du Programme ou des ouvrages fondés sur lui.
6. Chaque fois que vous redistribuez le Programme (ou n'importe quel ouvrage fondé sur le Programme), une licence est automatiquement concédée au destinataire par le concédant original de la licence, l'autorisant à copier, distribuer ou modifier le Programme, sous réserve des présentes conditions. Vous ne pouvez imposer une quelconque limitation supplémentaire à l'exercice des droits octroyés au titre des présentes au destinataire. Vous n'avez pas la responsabilité d'imposer le respect de la présente Licence à des tiers.
7. Si, par suite d'une décision judiciaire ou d'une allégation d'infraction d'un brevet ou pour toute autre raison (non limitée aux problèmes de brevets), des conditions vous sont imposées (que ce soit par une ordonnance de justice, une transaction

amiable ou contractuelle ou toute autre raison) qui contredisent les conditions de cette Licence, elles ne vous dégagent pas des obligations de cette Licence. Si vous ne pouvez distribuer de manière à satisfaire simultanément vos obligations au titre de la présente Licence et toute autre obligation pertinente, alors il en découle que vous ne pouvez pas du tout distribuer le Programme. Par exemple, si une licence de brevet ne permettait pas une redistribution sans redevance du Programme par tous ceux qui reçoivent une copie directement ou indirectement par votre intermédiaire, alors la seule façon pour vous de satisfaire à la fois à la licence du brevet et à la présente Licence serait de vous abstenir totalement de toute distribution du Programme. Si une partie quelconque de cet article est tenue pour nulle ou inopposable dans une circonstance particulière quelconque, l'intention est que le reste de l'article s'applique.

La totalité de la section s'appliquera dans toutes les autres circonstances. Cet article n'a pas pour but de vous induire à transgresser un quelconque brevet ou d'autres revendications à un droit de propriété ou à contester la validité de la moindre de ces revendications ; cet article a pour seul objectif de protéger l'intégrité du système de distribution du logiciel libre, qui est mis en œuvre par la pratique des licences publiques. De nombreuses personnes ont fait de généreuses contributions au large spectre de logiciels distribués par ce système en se fiant à l'application cohérente de ce système ; il appartient à chaque auteur/donateur de décider si il ou elle veut distribuer du logiciel par l'intermédiaire d'un quelconque autre système et un concessionnaire ne peut imposer ce choix.

Cet article a pour but de rendre totalement limpide ce que l'on pense être une conséquence du reste de la présente Licence.

8. Si la distribution et/ou l'utilisation du Programme sont limitées dans certains pays, que ce soit par des brevets ou par des interfaces soumises au droit d'auteur, le titulaire original des droits d'auteur qui décide de couvrir le Programme par la présente Licence peut ajouter une limitation géographique de distribution explicite qui exclue ces pays, afin que la distribution soit permise seulement dans ou entre les pays qui ne sont pas ainsi exclus. Dans ce cas, la présente Licence incorpore la limitation comme si elle était écrite dans le corps de la présente Licence.
9. La Free Software Foundation peut, de temps à autre, publier des versions révisées et/ou nouvelles de la Licence Publique Générale. De telles nouvelles versions seront similaires à la présente version dans l'esprit mais pourront différer dans le détail pour prendre en compte de nouvelles problématiques ou inquiétudes. Chaque version possède un numéro de version la distinguant. Si le Programme précise le numéro de version de la présente Licence qui s'y applique et "une version ultérieure quelconque", vous avez le choix de suivre les conditions de la présente version ou de toute autre version ultérieure publiée par la Free Software Foundation. Si le Programme ne spécifie aucun numéro de version de la présente Licence, vous pouvez choisir une version quelconque publiée par la Free Software Foundation à quelque moment que ce soit.
10. Si vous souhaitez incorporer des parties du Programme dans d'autres programmes libres dont les conditions de distribution sont différentes, écrivez à l'auteur pour lui en demander l'autorisation. Pour les logiciels dont la Free Software Foundation est titulaire des droits d'auteur, écrivez à la Free Software Foundation ; nous faisons parfois des exceptions dans ce sens. Notre décision sera guidée par le double objectif de préserver le statut libre de tous les dérivés de nos logiciels libres et de promouvoir le partage et la réutilisation des logiciels en général.

ABSENCE DE GARANTIE

11. COMME LA LICENCE DU PROGRAMME EST CONCÉDÉE À TITRE GRATUIT, AUCUNE GARANTIE NE S'APPLIQUE AU PROGRAMME, DANS LES LIMITES AUTORISÉES PAR LA LOI APPLICABLE. SAUF MENTION CONTRAIRE ÉCRITE, LES TITULAIRES DU DROIT D'AUTEUR ET/OU LES AUTRES PARTIES FOURNISSENT LE PROGRAMME "EN L'ÉTAT", SANS AUCUNE GARANTIE DE QUELQUE NATURE QUE CE SOIT, EXPRESSE OU IMPLICITE, Y COMPRIS, MAIS SANS Y ÊTRE LIMITE, LES GARANTIES

IMPLICITES DE COMMERCIALISABILITÉ ET DE CONFORMITÉ À UNE UTILISATION PARTICULIÈRE. VOUS ASSUMÉZ LA TOTALITÉ DES RISQUES LIÉS À LA QUALITÉ ET AUX PERFORMANCES DU PROGRAMME. SI LE PROGRAMME SE RÉVÉLAIT DÉFECTUEUX, LE COÛT DE L'ENTRETIEN, DES RÉPARATIONS OU DES CORRECTIONS NÉCESSAIRES VOUS INCOMBE INTÉGRALEMENT.

12. EN AUCUN CAS, SAUF LORSQUE LA LOI APPLICABLE OU UNE CONVENTION ÉCRITE L'EXIGE, UN TITULAIRE DE DROIT D'AUTEUR, QUEL QU'IL SOIT, OU TOUTE PARTIE QUI POURRAIT MODIFIER ET/OU REDISTRIBUER LE PROGRAMME COMME PERMIS CI-DESSUS, NE POURRAIT ÊTRE TENU POUR RESPONSABLE À VOTRE ÉGARD DES DOMMAGES, INCLUANT LES DOMMAGES GÉNÉRIQUES, SPÉCIFIQUES, SECONDAIRES OU CONSÉQUENTS, RÉSULTANT DE L'UTILISATION OU DE L'INCAPACITÉ D'UTILISER LE PROGRAMME (Y COMPRIS, MAIS SANS Y ÊTRE LIMITE, LA PERTE DE DONNÉES, OU LE FAIT QUE DES DONNÉES SOIENT RENDUES IMPRÉCISES, OU LES PERTES EPOUVUÉES PAR VOUS OU PAR DES TIERS, OU LE FAIT QUE LE PROGRAMME ÉCHOUE À INTEROPÉRER AVEC UN AUTRE PROGRAMME QUEL QU'IL SOIT) MÊME SI LE DIT TITULAIRE DU DROIT D'AUTEUR OU LA PARTIE CONCERNÉE A ÉTÉ AVERTI DE L'ÉVENTUALITÉ DE TELS DOMMAGES.

FIN DES CONDITIONS

Comment appliquer ces conditions à vos nouveaux programmes

Si vous développez un nouveau programme, et si vous voulez qu'il soit le plus grande utilité possible pour le public, le meilleur moyen d'y parvenir est d'en faire un logiciel libre que chacun peut redistribuer et modifier au titre des présentes conditions. Pour ce faire, munissez le programme des avis qui suivent. Le plus sûr est de les ajouter au début de chaque fichier source pour véhiculer le plus efficacement possible l'absence de toute garantie ; chaque fichier devrait aussi contenir au moins la ligne "copyright" et une indication de l'endroit où se trouve l'avis complet.

<Une ligne donnant le nom du programme et une

courte idée de ce qu'il fait.>

Copyright © <année> -<nom de l'auteur>

Ce programme est un logiciel libre ; vous pouvez le redistribuer et/ou le modifier au titre des clauses de la Licence Publique Générale GNU, telle que publiée par la Free Software Foundation ; soit la version 2 de la Licence, ou (à votre discrétion) une version ultérieure quelconque.

Ce programme est distribué dans l'espoir qu'il sera utile, mais SANS AUCUNE GARANTIE ; sans même une garantie implicite de COMMERCIALISABILITÉ OU DE CONFORMITÉ À UNE UTILISATION PARTICULIÈRE. Voir la Licence Publique Générale GNU pour plus de détails.

Vous devriez avoir reçu un exemplaire de la Licence Publique Générale GNU avec ce programme ; si ce n'est pas le cas, écrivez à la Free Software Foundation Inc., 51 Franklin Street, Fifth Floor, Boston, MA 02110-1301, USA.

Ajoutez aussi des informations sur la manière de vous contacter par courrier électronique et courrier postal. Si le programme est interactif, faites en sorte qu'il affiche un court avis tel que celui-ci lorsqu'il démarre en mode interactif :

Gnomovision version 69, Copyright © année nom de l'auteur

Gnomovision n'est accompagné d'ABSOLUMENT AUCUNE GARANTIE ; pour plus de détails tapez 'show w'. Ceci est un logiciel libre et vous êtes invité à le redistribuer en respectant certaines obligations ; pour plus de détails tapez 'show c'.

Les instructions hypothétiques 'show w' et 'show c' sont supposées montrer les parties ad hoc de la Licence Publique Générale. Bien entendu, les instructions que vous utilisez peuvent porter d'autres noms que 'show w' et 'show c' ; elles peuvent même être des clics de souris ou des éléments d'un menu, ou tout ce qui convient à votre programme.

Vous devriez aussi obtenir de votre employeur (si vous travaillez en tant que développeur) ou de votre école, si c'est le cas, qu'il (ou elle) signe une "renonciation aux droits d'auteur" concernant le programme, si nécessaire. Voici un exemple (changez les noms) :

Yoodyne, Inc., déclare par la présente renoncer

à tout prénotation sur les droits d'auteur du programme "Gnomovision" (qui fait des avancées aux compilateurs) écrit par James Hacker.
«signature de Ty Coon», 1er avril 1989
Ty Coon, Président du Vice

La présente Licence Générale n'autorise pas l'incorporation de votre programme dans des programmes propriétaires. Si votre programme est une bibliothèque de sous-programmes, vous pouvez considérer plus utile d'autoriser l'édition de liens d'applications propriétaires avec la bibliothèque. Si c'est ce que vous voulez faire, utilisez la Licence Publique Générale Limitée GNU au lieu de la présente Licence.

• LICENCE PUBLIQUE GÉNÉRALE LIMITÉE GNU

Version 2.1, février 1999

Copyright © 1991, 1999 Free Software Foundation, Inc.
51 Franklin Street, Fifth Floor, Boston, MA 02110-1301 USA

Chacun est autorisé à copier et distribuer des copies conformes de ce document de licence, mais toute modification en est proscrite.

[Ceci est la première version publiée de la Licence Générale Publique Limitée (LGPL). Elle compte en tant que successeur de la Licence Générale Publique de Bibliothèque GNU, version 2, d'où le numéro de version 2.1.]

Préambule

Les licences de la plupart des logiciels sont conçues pour vous enlever toute liberté de les partager et de les modifier. À l'opposé, les Licences Générales Publiques GNU ont pour but de vous garantir votre liberté de partager et modifier un logiciel libre, pour être sûr que le logiciel est bien libre pour tous les utilisateurs. Cette licence, la Licence Générale Publique Limitée, s'applique à certains paquets logiciels désignés spécifiquement – typiquement des bibliothèques – de la Free Software Foundation et d'autres auteurs qui décident de l'utiliser. Vous pouvez l'utiliser aussi, mais nous vous suggérons de considérer d'abord si la présente licence ou la Licence Générale Publique GNU ordinaire est la meilleure stratégie à utiliser dans chaque cas particulier, suivant les explications données ci-dessous.

Quand nous parlons de logiciels libres, nous parlons de liberté de l'utilisateur, non de prix. Nos licences publiques générales sont conçues pour vous donner l'assurance d'être libres de distribuer des copies des logiciels libres (et de facturer ce service, si vous le souhaitez), de recevoir le code source ou de pouvoir l'obtenir si vous le souhaitez, de pouvoir modifier les logiciels ou en utiliser des éléments dans de nouveaux programmes libres et de savoir que vous pouvez le faire.

Pour protéger vos droits, il nous est nécessaire d'imposer des limitations qui interdiraient aux distributeurs de vous refuser ces droits ou de vous demander d'y renoncer.

Certaines responsabilités vous incombent en raison de ces limitations si vous distribuez des copies de la bibliothèque, ou si vous la modifiez.

Par exemple, si vous distribuez des copies d'une telle bibliothèque, à titre gratuit ou contre une rémunération, vous devez accorder aux destinataires tous les droits dont vous disposez. Vous devez vous assurer qu'ils ont aussi reçu ou puissent disposer du code source. Si vous liez d'autres codes avec la bibliothèque,

vous devez fournir des fichiers objets complets aux concessionnaires, de sorte qu'ils puissent les lier à nouveau avec la bibliothèque après l'avoir modifiée et recompilée. Et vous devez leur montrer les présentes conditions afin qu'ils aient connaissance de leurs droits. Nous protégeons vos droits en deux étapes : (1) nous libellons la bibliothèque avec une notice de propriété intellectuelle (copyright), et (2) nous vous délivrons cette licence, qui vous donne l'autorisation légale de copier, distribuer et/ou modifier ce logiciel.

Pour protéger chaque distributeur, nous voulons établir de façon très claire qu'il n'y a aucune garantie pour la Bibliothèque libre. Aussi, si la Bibliothèque est modifiée par quelqu'un d'autre qui la redistribue ensuite, ses concessionnaires devraient savoir que ce qu'ils ont n'est pas la version originale, de sorte que la réputation de l'auteur original ne sera pas affectée à cause de problèmes introduits par d'autres.

Enfin, les brevets logiciels constituent une menace constante contre l'existence même de tout logiciel libre. Nous voulons être sûrs qu'une société ne peut pas effectivement restreindre les utilisateurs d'un

programme libre en obtenant une licence restrictive d'un titulaire de brevet. Par conséquent, nous insistons pour que toute licence de brevet obtenue pour une version de la Bibliothèque soit cohérente avec sa pleine liberté d'utilisation spécifiée dans la présente Licence.

La plupart des logiciels GNU, y compris certaines bibliothèques, sont couverts par la Licence Générale Publique GNU. La présente licence s'applique à certaines bibliothèques et est assez différente de la Licence Générale Publique ordinaire.

Nous utilisons la présente licence pour certaines bibliothèques afin de permettre de lier ces bibliothèques, sous certaines conditions, à des programmes non libres.

Quand un programme est lié avec une bibliothèque, que ce soit statiquement ou avec une bibliothèque partagée, la combinaison des deux constitue, en termes légaux, un ouvrage combiné, un dérivé de la bibliothèque originale. Il s'ensuit que la Licence Générale Publique ordinaire ne permet une telle liaison que si l'entière combinaison remplit ses critères et conditions de liberté. La Licence Générale Publique Limitée permet de desserrer les critères permettant de lier d'autres codes avec la bibliothèque.

Nous appelons cette licence la Licence Générale Publique "Limitée" car elle offre en fait une protection plus limitée de la liberté de l'utilisateur que celle offerte par la Licence Générale Publique ordinaire.

Elle offre aux autres développeurs de logiciels libres un avantage plus limité face aux programmes concurrents non libres. Ces désavantages sont la raison pour laquelle nous utilisons la Licence Générale Publique ordinaire pour de nombreux logiciels. Cependant la licence limitée offre des avantages dans certaines circonstances spéciales.

Par exemple, en de rares occasions, il peut exister le besoin particulier d'encourager l'utilisation la plus large possible d'une certaine bibliothèque, afin qu'elle devienne un standard de fait. Pour arriver à cette fin, des programmes non libres doivent pouvoir être autorisés à utiliser la Bibliothèque. Un cas plus fréquent est qu'une bibliothèque libre effectue les mêmes tâches que des bibliothèques non libres largement utilisées. Dans ce cas, il n'y a pas grand chose à gagner à limiter la bibliothèque libre aux seuls logiciels libres, aussi nous utilisons la Licence Générale Publique Limitée.

Dans d'autres cas, l'autorisation d'utiliser une bibliothèque particulière dans des programmes non libres permet à un plus grand nombre de personnes d'utiliser un corpus très large de logiciels libres. Par exemple, l'autorisation d'utiliser la Bibliothèque C GNU dans des programmes non libres permet à plus de personnes d'utiliser le système d'exploitation GNU tout entier, de même que sa variante, le système d'exploitation GNU/Linux.

Bien que la Licence Générale Publique Limitée semble limiter la protection de la liberté de l'utilisateur, elle assure que l'utilisateur d'un programme lié avec la Bibliothèque dispose de la liberté et du choix d'exécuter ce programme en utilisant une version modifiée de la Bibliothèque.

Les termes exacts et les conditions de copie, distribution et modification sont les suivants. Accordez une attention toute particulière aux différences entre un "ouvrage basé sur la Bibliothèque" et un "ouvrage utilisant la Bibliothèque". Le premier contient un code dérivé de la Bibliothèque, tandis que le second doit être combiné avec la Bibliothèque afin de pouvoir être exécuté.

CONDITIONS DE COPIE, DISTRIBUTION ET MODIFICATION DE LA LICENCE PUBLIQUE GÉNÉRALE LIMITÉE GNU

0. Cet Accord de Licence s'applique à toute bibliothèque logicielle ou tout programme contenant une notice placée par le titulaire de la réservation de droits (copyright) ou toute autre partie autorisée indiquant que ce logiciel peut être distribué suivant les termes de cette Licence Générale Publique Limitée (appelée ci-dessous "cette Licence"). Chaque concessionnaire sera désigné par "vous". Une "bibliothèque" signifie une collection de fonctions logicielles et/ou de données préparées de façon à être liée facilement à des programmes applicatifs (utilisant tout ou partie de ces fonctions et données) afin de former des exécutable.

La "Bibliothèque", ci-dessous, se réfère à toute bibliothèque logicielle ou ouvrage qui a été distribué suivant ces termes. Un "ouvrage basé sur la Bibliothèque" signifie soit un

ouvrage dérivé pouvant être soumis aux lois de propriété intellectuelle : c'est-à-dire un ouvrage contenant la Bibliothèque ou une portion de celle-ci, soit en copie conforme, soit avec des modifications et/ou traduite directement dans un autre langage. (Ci-après, le terme "modification" implique, sans s'y réduire, le terme traduction.)

"Le code source" d'un ouvrage désigne la forme favorite pour travailler à des modifications de cet ouvrage. Pour une bibliothèque, le code source intégral désigne la totalité du code source de la totalité des modules qu'il contient, ainsi que les éventuels fichiers de définition des interfaces qui y sont associés et les scripts utilisés pour contrôler la compilation et l'installation de la Bibliothèque. Les activités autres que la copie, la distribution et la modification ne sont pas couvertes par la présente Licence ; elles sont hors de son champ d'application. L'action d'exécuter un programme utilisant la Bibliothèque n'est pas restreinte et les résultats produits par un tel programme ne sont couverts que si leur contenu constitue un ouvrage basé sur la Bibliothèque (indépendamment de l'utilisation de la Bibliothèque dans un outil utilisé pour l'écrire). Que ce soit ou non le cas dépend de ce que réalise la Bibliothèque, et de ce que fait le programme utilisant la Bibliothèque.

1. Vous pouvez copier et distribuer des copies à l'identique du code source complet de la Bibliothèque tel que vous l'avez reçu, sur n'importe quel support, à condition que vous appiez sur chaque copie, de manière ad hoc et parfaitement visible, l'avis de droit d'auteur adéquat et une exonération de garantie ; que vous gardiez intacts tous les avis faisant référence à la présente Licence et à l'absence de toute garantie ; et que vous fournissiez un exemplaire de la présente Licence en même temps que la Bibliothèque. Vous pouvez faire payer l'acte physique de transmission d'une copie, et vous pouvez, à votre discrétion, proposer une garantie contre rémunération.
2. Vous pouvez modifier votre copie ou des copies de la Bibliothèque ou n'importe quelle partie de celui-ci, créant ainsi un ouvrage fondé sur la Bibliothèque, et copier et distribuer de telles modifications ou ouvrage selon les termes de l'Article 1 ci-dessus, à condition de vous conformer également à chacune des obligations suivantes :
 - a) L'ouvrage modifié doit être lui-même une bibliothèque logicielle.
 - b) Vous devez assurer que les fichiers modifiés comportent des notices évidentes, établissant que vous avez changé les fichiers, et la date de ces changements.
 - c) Vous devez assurer que l'ensemble de l'ouvrage pourra être licencié sans frais à toute tierce partie suivant les termes de cette Licence.
 - d) Si une facilité dans une bibliothèque modifiée fait référence à une fonction ou à une table de données à fournir par une application utilisant la facilité, autre qu'un argument passé quand la facilité est invoquée, alors vous devez faire un effort en toute bonne foi pour vous assurer que, dans l'éventualité où une application ne fournirait pas une telle fonction ou table, la facilité restera opérationnelle et effectuera une partie quelconque de sa finalité de façon sensée. (Par exemple, une fonction dans une bibliothèque servant à calculer des racines carrées a une finalité qui est parfaitement définie indépendamment de l'application. Par conséquent, la Sous-section 2d requiert que toute fonction fournie par l'application ou table utilisée par cette fonction doit être optionnelle : si l'application n'en fournit pas, la fonction racine carrée doit encore pouvoir calculer des racines carrées.)Ces obligations s'appliquent à l'ouvrage modifié pris comme un tout. Si des éléments identifiables de cet ouvrage ne sont pas fondés sur la Bibliothèque et peuvent raisonnablement être considérés comme des ouvrages indépendants distincts en eux-mêmes, alors la présente Licence et ses conditions ne s'appliquent pas à ces éléments lorsque vous les distribuez en tant qu'ouvrages distincts. Mais lorsque vous distribuez ces mêmes éléments comme partie d'un tout, lequel constitue un ouvrage fondé sur la Bibliothèque, la distribution de ce tout doit être soumise aux conditions de la présente Licence, et les autorisations qu'elle octroie aux autres concessionnaires s'étendent à l'ensemble de

l'ouvrage et par conséquent à chaque et toute partie indifféremment de qui l'écrira.

Par conséquent, l'objet du présent article n'est pas de revendiquer des droits ou de contester vos droits sur un ouvrage entièrement écrit par vous ; son objet est plutôt d'exercer le droit de contrôler la distribution d'ouvrages dérivés ou d'ouvrages collectifs fondés sur la Bibliothèque.

De plus, la simple proximité de la Bibliothèque avec un autre ouvrage qui n'est pas fondé sur la Bibliothèque (ou un ouvrage fondé sur la Bibliothèque) sur une partition d'un espace de stockage ou un support de distribution ne place pas cet autre ouvrage dans le champ d'application de la présente Licence.

3. Vous pouvez choisir d'appliquer les termes de la Licence Générale Publique GNU ordinaire au lieu de ceux de cette Licence à une copie donnée de cette Bibliothèque. Pour le faire, vous devez modifier les notices qui se réfèrent à cette Licence, de sorte qu'elles se réfèrent plutôt à la Licence Générale Publique GNU version 2, au lieu de cette Licence. (Si une version officielle plus récente que la version 2 de la Licence Générale Publique GNU ordinaire a été publiée, alors vous pouvez spécifier plutôt cette version si vous le souhaitez.) N'effectuez aucun autre changement à ces notices.

Dès que ce changement a été fait dans une copie donnée, il est irrévocable pour cette copie et donc la Licence Générale Publique GNU ordinaire s'appliquera à toutes les copies suivantes et à tous travaux dérivés effectués à partir de cette copie. Cette option est utile quand vous souhaitez copier une partie du code de la Bibliothèque en un programme qui n'est pas une Bibliothèque.

4. Vous pouvez copier et distribuer la Bibliothèque (ou une portion ou un dérivé de celle-ci, suivant les termes de la Section 2) sous forme de code objet ou exécutable suivant les termes des Sections 1 et 2 ci-dessus, pourvu que vous l'accompagnez du code source correspondant sous forme lisible par une machine, qui doit être distribué suivant les termes des sections 1 et 2 ci-dessus sur un support utilisé habituellement pour l'échange de logiciels. Si la distribution du code objet se fait en offrant l'accès à la copie depuis un emplacement désigné, alors une offre d'accès équivalente pour copier le code source depuis le même emplacement satisfait à l'obligation de distribuer le code source, même si des parties tierces ne sont pas obligées de copier simultanément le code source en même temps que le code objet.

5. Un programme qui ne contient aucun dérivé d'une quelconque partie de la Bibliothèque, mais est conçu pour travailler avec la Bibliothèque en étant compilé ou lié avec cette Bibliothèque, est appelé un "ouvrage utilisant la Bibliothèque". Un tel ouvrage, pris isolément, n'est pas un ouvrage dérivé de la Bibliothèque et tombe par conséquent hors du champ d'application de cette Licence. Cependant, la liaison avec la Bibliothèque d'un "ouvrage utilisant la Bibliothèque" crée un exécutable qui est un dérivé de la Bibliothèque (car il contient des parties de la Bibliothèque), plutôt qu'un "ouvrage utilisant la Bibliothèque". L'exécutable est par conséquent couvert par cette Licence. La Section 6 établit les termes de distribution de tels exécutables. Quand un "ouvrage utilisant la Bibliothèque" utilise des éléments d'un fichier d'en-tête faisant partie de la Bibliothèque, le code objet de cet ouvrage peut être un ouvrage dérivé de la Bibliothèque même si son code source ne l'est pas. Cette définition prendra son sens tout particulièrement si l'ouvrage peut être lié sans la Bibliothèque ou si l'ouvrage est lui-même une bibliothèque. Les délimitations de ce cas ne sont pas définies de façon précise par la loi. Si un tel fichier objet utilise uniquement des paramètres numériques, des schémas et accessoires de structures de données, des petites macros et des petites fonctions en ligne (dix lignes de source ou moins en longueur), alors l'utilisation du fichier objet est non restreinte, indépendamment du fait que cela constitue légalement un ouvrage dérivé. (Les règles de la Section 6 s'appliqueront tout de même aux exécutables contenant ce code objet plus des portions de la Bibliothèque.)

Autrement, si l'ouvrage est un dérivé de la Bibliothèque, vous pouvez distribuer le code objet pour cet ouvrage suivant les termes de la Section 6. Les règles de la section 6 s'appliquent alors à tout exécutable contenant cet ouvrage, que ce

dernier soit ou ne soit pas lié directement avec la Bibliothèque elle-même.

6. Par exception aux Sections ci-dessus, vous pouvez aussi combiner ou lier un "ouvrage utilisant la Bibliothèque" avec la Bibliothèque pour produire un ouvrage contenant des portions de la Bibliothèque et distribuer cet ouvrage suivant les termes de votre choix, pourvu que ces termes permettent la modification de l'ouvrage pour les besoins propres du client et l'ingénierie inverse permettant le débogage de telles modifications.

Vous devez donner une notice explicite et évidente avec chaque copie de l'ouvrage montrant que la Bibliothèque est utilisée dans celui-ci et que la Bibliothèque est couverte par cette Licence. Vous devez fournir une copie de cette Licence. Si l'ouvrage lors de son exécution affiche des notices de droits et propriétés intellectuelles, vous devez inclure la notice pour la Bibliothèque parmi celles-ci, ainsi qu'une référence adressée à l'utilisateur vers une copie de cette Licence. Vous devez aussi effectuer l'une des tâches suivantes :

- a) Accompanyer l'ouvrage du code source complet correspondant, lisible par une machine, pour la Bibliothèque incluant tout changement quelconque effectué dans l'ouvrage (qui doit être distribué suivant les Sections 1 et 2 ci-dessus) ; et, si l'ouvrage est un exécutable lié à la Bibliothèque, fournir la totalité de "l'ouvrage utilisant la Bibliothèque", lisible par une machine, sous forme de code objet et/ou source, de sorte que l'utilisateur puisse modifier la Bibliothèque et la relier pour produire un exécutable modifié contenant la Bibliothèque modifiée. (Il est admis que l'utilisateur qui change le contenu de fichiers de définition dans la Bibliothèque ne sera pas nécessairement capable de recompiler l'application pour utiliser les définitions modifiées.)
- b) Utiliser un mécanisme approprié de bibliothèque partagée pour le lien à la Bibliothèque. Un mécanisme approprié est celui qui (1) utilise à l'exécution une copie de la Bibliothèque déjà présente sur le système de l'ordinateur de l'utilisateur, plutôt que de copier les fonctions de bibliothèque dans l'exécutable et (2) fonctionnera correctement avec une version modifiée de la Bibliothèque, si l'utilisateur en installe une, tant que la version modifiée est compatible au niveau de l'interface avec la version avec laquelle l'ouvrage a été réalisé.
- c) Accompanyer l'ouvrage d'une offre écrite, valide pour au moins trois ans, de donner au même utilisateur les éléments spécifiés dans la Sous-section 6a, ci-dessus, contre un paiement n'excédant pas le coût requis pour effectuer cette distribution.
- d) Si la distribution de l'ouvrage est faite en offrant l'accès à une copie depuis un emplacement désigné, offrir un accès équivalent depuis le même emplacement pour copier les éléments spécifiés ci-dessus.
- e) Vérifier que l'utilisateur a déjà reçu une copie de ces éléments ou que vous en avez déjà envoyé une copie à cet utilisateur.

Pour un exécutable, la forme requise de "l'ouvrage utilisant la Bibliothèque" doit inclure toutes les données et programmes utilitaires nécessaires permettant de reproduire l'exécutable à partir de ceux-ci. Cependant, par exception, les éléments à distribuer n'ont pas besoin d'inclure tout ce qui est normalement distribué (que ce soit sous forme source ou binaire) avec les composants majeurs (compilateur, noyau, et autres composants similaires) du système d'exploitation sur lequel l'exécutable tourne, à moins que ce composant lui-même n'accompagne l'exécutable.

Il peut arriver que ces conditions nécessaires contredisent les restrictions de licence d'autres bibliothèques propriétaires qui n'accompagnent pas normalement le système d'exploitation. Une telle contradiction signifie que vous ne pouvez pas les utiliser en même temps que la Bibliothèque dans un exécutable que vous distribuez.

7. Vous pouvez placer les facilités de bibliothèque, qui sont un ouvrage basé sur la Bibliothèque, côte à côte dans une unique bibliothèque avec d'autres facilités de bibliothèque non couvertes par cette Licence et distribuer une bibliothèque combinée, pourvu que la distribution séparée de l'ouvrage basé sur la Bibliothèque et des autres facilités de bibliothèque soit autrement permise, et pourvu que

vous effectuez chacune des deux tâches suivantes :

a) Accompanyer la bibliothèque combinée avec une copie du même ouvrage basé sur la Bibliothèque, non combinée avec d'autres facilités de bibliothèque. Cela doit être distribué suivant les termes des Sections ci-dessus.

b) Donner une notice évidente avec la bibliothèque combinée, du fait qu'une partie de celle-ci est un ouvrage basé sur la Bibliothèque, et expliquer où trouver la forme non combinée coexistante du même ouvrage.

8. Vous ne pouvez pas copier, modifier, concéder en sous-licence, lier ou distribuer la Bibliothèque, autrement que de la façon décrite explicitement par cette Licence. Toute tentative de copier, modifier, concéder en sous-licence, lier ou distribuer la Bibliothèque d'une autre manière est réputée non valable, et met immédiatement fin à vos droits au titre de la présente Licence. Toutefois, les tiers ayant reçu de vous des copies, ou des droits, au titre de la présente Licence ne verront pas leurs autorisations résiliées aussi longtemps que lesdits tiers se conforment pleinement à elle.

9. Vous n'êtes pas obligé d'accepter la présente Licence étant donné que vous n'avez pas signé. Cependant, rien d'autre ne vous accorde l'autorisation de modifier ou distribuer la Bibliothèque ou les ouvrages fondés sur lui. Ces actions sont interdites par la loi si vous n'acceptez pas la présente Licence. En conséquence, en modifiant ou distribuant la Bibliothèque (ou un ouvrage quelconque fondé sur la Bibliothèque), vous signez votre acceptation de la présente Licence, et de toutes ses conditions concernant la copie, la distribution ou la modification de la Bibliothèque ou des ouvrages fondés sur lui.

10. Chaque fois que vous redistribuez la Bibliothèque (ou n'importe quel ouvrage fondé sur la Bibliothèque), une licence est automatiquement concédée au destinataire par le concédant original de la licence. L'autorisation à copier, distribuer, lier ou modifier la Bibliothèque, sous réserve des présentes conditions. Vous ne pouvez imposer une quelconque limitation supplémentaire à l'exercice des droits octroyés au titre des présentes au destinataire. Vous n'avez pas la responsabilité d'imposer le respect de la présente Licence à des tiers.

11. Si, par suite d'une décision judiciaire ou d'une allégation d'infraction d'un brevet ou pour toute autre raison (non limitée aux problèmes de brevets), des raisons vous sont imposées (que ce soit par une ordonnance de justice, une transaction amiable ou contractuelle ou toute autre raison) qui contredisent les conditions de cette Licence, elles ne vous dérogent pas des obligations de cette Licence. Si vous ne pouvez pas distribuer de manière à satisfaire simultanément vos obligations au titre de la présente Licence et toute autre obligation pertinente, alors il en découle que vous ne pouvez pas du tout distribuer la Bibliothèque. Par exemple, si une licence de brevet ne permettait pas une redistribution sans redevance de la Bibliothèque par tous ceux qui reçoivent une copie directement ou indirectement par votre intermédiaire, alors la seule façon pour vous de satisfaire à la fois à la licence du brevet et à la présente Licence serait de vous abstenir totalement de toute distribution de la Bibliothèque. Si une partie quelconque de cet article est tenue pour nulle ou inopposable dans une circonstance particulière quelconque, l'intention est que le reste de l'article s'applique.

La totalité de la section s'appliquera dans toutes les autres circonstances. Cet article n'a pas pour but de vous induire à transgresser un quelconque brevet ou d'autres revendications à un droit de propriété ou à contester la validité de la moindre de ces revendications ; cet article a pour seul objectif de protéger l'intégrité du système de distribution du logiciel libre, qui est mis en oeuvre par la pratique des licences publiques. De nombreuses personnes ont fait de généreuses contributions au large spectre de logiciels distribués par ce système en se fiant à l'application cohérente de ce système ; il appartient à chaque auteur/donateur de décider si il ou elle veut distribuer du logiciel par l'intermédiaire d'un quelconque autre système, et un concessionnaire ne peut imposer ce choix.

Cet article a pour but de rendre totalement limpide ce que l'on pense être une conséquence du reste de la présente Licence.

12. Si la distribution et/ou l'utilisation de la Bibliothèque

sont limitées dans certains pays que ce soit par des brevets ou par des interfaces soumises au droit d'auteur, le titulaire original des droits d'auteur qui décide de couvrir la Bibliothèque par la présente Licence peut ajouter une limitation géographique de distribution explicite qui exclue ces pays, afin que la distribution soit permise seulement dans ou entre les pays qui ne sont pas ainsi exclus. Dans ce cas, la présente Licence incorpore la limitation comme si elle était écrite dans le corps de la présente Licence.

13. La Free Software Foundation peut, de temps à autre, publier des versions révisées et/ou nouvelles de la Licence Publique Générale Limitée. De telles nouvelles versions seront similaires à la présente version dans l'esprit mais pourront différer dans le détail pour prendre en compte de nouvelles problématiques ou inquiétudes.

Chaque version possède un numéro de version la distinguant. Si la Bibliothèque précise le numéro de version de la présente Licence qui s'y applique et "une version ultérieure quelconque", vous avez le choix de suivre les conditions de la présente version ou de toute autre version ultérieure publiée par la Free Software Foundation. Si la Bibliothèque ne spécifie aucun numéro de version de la présente Licence, vous pouvez choisir une version quelconque publiée par la Free Software Foundation à quelque moment que ce soit.

14. Si vous souhaitez incorporer des parties de la Bibliothèque dans d'autres programmes libres dont les conditions de distribution sont différentes, écrivez à l'auteur pour lui en demander l'autorisation. Pour les logiciels dont la Free Software Foundation est titulaire des droits d'auteur, écrivez à la Free Software Foundation ; nous faisons parfois des exceptions dans ce sens. Notre décision sera guidée par le double objectif de préserver le statut libre de tous les dérivés de nos logiciels libres et de promouvoir le partage et la réutilisation des logiciels en général.

ABSENCE DE GARANTIE

15. COMME LA LICENCE DE LA BIBLIOTHÈQUE EST CONCÉDÉE À TITRE GRATUIT, AUCUNE GARANTIE NE S'APPLIQUE À LA BIBLIOTHÈQUE, DANS LES LIMITES AUTORISÉES PAR LA LOI APPLICABLE. SAUF MENTION CONTRAIRE ÉCRITE, LES TITULAIRES DU DROIT D'AUTEUR ET/OU LES AUTRES PARTIES FOURNISSENT LA BIBLIOTHÈQUE "EN L'ÉTAT", SANS AUCUNE GARANTIE DE QUELQUE NATURE QUE CE SOIT, EXPRESSE OU IMPLICITE, Y COMPRIS, MAIS SANS Y ÊTRE LIMITÉ, LES GARANTIES IMPLICITES DE COMMERCIALISABILITÉ ET DE CONFORMITÉ À UNE UTILISATION PARTICULIÈRE. VOUS ASSUMEZ LA TOTALITÉ DES RISQUES LIÉS À LA QUALITÉ ET AUX PERFORMANCES DE LA BIBLIOTHÈQUE. SI LA BIBLIOTHÈQUE SE RÉVÉLAIT DÉFECTUEUSE, LE COÛT DE L'ENTRETIEN, DES RÉPARATIONS OU DES CORRECTIONS NÉCESSAIRES VOUS INCOMBE INTÉGRALEMENT.

16. EN AUCUN CAS, SAUF LORSQUE LA LOI APPLICABLE OU UNE CONVENTION ÉCRITE L'EXIGE, UN TITULAIRE DE DROIT D'AUTEUR, QUEL QU'IL SOIT, OU TOUTE PARTIE QUI POURRAIT MODIFIER ET/OU REDISTRIBUER LA BIBLIOTHÈQUE COMME PERMIS CI-DESSUS, NE POURRAIT ÊTRE TENU POUR RESPONSABLE À VOTRE ÉGARD DES DOMMAGES, INCLUANT LES DOMMAGES GÉNÉRIQUES, SPÉCIFIQUES, SECONDAIRES OU CONSÉCUTIFS, RÉSULTANT DE L'UTILISATION OU DE L'INCAPACITÉ D'UTILISER LA BIBLIOTHÈQUE (Y COMPRIS, MAIS SANS Y ÊTRE LIMITÉ, LA PERTE DE DONNÉES, OU LE FAIT QUE DES DONNÉES SOIENT RENDUES IMPRÉCISES, OU LES PERTES ÉPROUVÉES PAR VOUS OU PAR DES TIERS, OU LE FAIT QUE LA BIBLIOTHÈQUE ÉCHOUE À INTEROPÉRER AVEC UN AUTRE LOGICIEL, QUEL QU'IL SOIT) MÊME SI LE DIT TITULAIRE DU DROIT D'AUTEUR OU LA PARTIE CONCERNÉE A ÉTÉ AVERTI DE L'ÉVENTUALITÉ DE TELS DOMMAGES.

FIN DES CONDITIONS

Comment appliquer ces conditions à vos nouvelles Bibliothèques

Si vous développez une nouvelle bibliothèque et voulez qu'elle soit le plus possible utilisable par le public, nous recommandons d'en faire un logiciel libre que chacun peut redistribuer et changer. Vous pouvez le faire en permettant la redistribution suivant ces termes (ou, éventuellement les termes de la Licence Générale Publique ordinaire).

Pour appliquer ces termes, attachez les notices suivantes à la bibliothèque. Le plus sûr est de les ajouter au début de chaque fichier source pour véhiculer le plus efficacement possible l'absence de toute garantie ; chaque fichier devrait aussi contenir au moins la ligne "copyright" et une indication de l'endroit où se trouve l'avis complet.

<Une ligne donnant le nom de la bibliothèque et une courte idée de ce qu'elle fait.>

Copyright © <année> <nom de l'auteur>

Cette bibliothèque est un logiciel libre ; vous pouvez la redistribuer et/ou la modifier au titre des clauses de la Licence Publique Générale GNU, telle que publiée par la Free Software Foundation ; soit la version 2.1 de la Licence, ou (à votre discrétion) une version ultérieure quelconque.

Cette bibliothèque est distribuée dans l'espoir qu'elle sera utile, mais SANS AUCUNE GARANTIE ; sans même une garantie implicite de COMMERCIALISABILITÉ ou DE CONFORMITÉ À UNE UTILISATION PARTICULIÈRE. Voir la Licence Publique Générale GNU Limitée pour plus de détails.

Vous devriez avoir reçu un exemplaire de la Licence Publique Générale GNU Limitée avec cette bibliothèque ; si ce n'est pas le cas, écrivez à la Free Software Foundation Inc., 51 Franklin Street, Fifth Floor, Boston, MA 02110-1301, USA.

Ajoutez aussi des informations sur la manière de vous contacter par courrier électronique et courrier postal.

Vous devriez aussi obtenir de votre employeur (si vous travaillez en tant que développeur) ou de votre école, si c'est le cas, qu'il (ou elle) signe une "renonciation aux droits d'auteur" concernant la bibliothèque, si nécessaire. Voici un exemple (changez les noms) :

Yoyodyne, Inc., déclare par la présente renoncer à toute prétention sur les droits d'auteur de la bibliothèque "Frob" (une bibliothèque destinée à déplier les coudes) écrit par James Random Hacker.
<signature de Ty Coon>, 1er avril 1990
Ty Coon, Président du Vice

Voilà tout ce qui est nécessaire !

• Avis concernant la Licence Publique Générale GNU

Ce produit inclut le logiciel suivant accordé sous licence selon les termes de la Licence Publique Générale GNU v2, la Licence Publique Générale amoindrie GNU v2.1 ou LGPL v2.0.

- linux kernel 2.6. Copyright (C) 1991 Linus Torvalds. Licensed under GPLv2.
- bash-3.0. Copyright (C) 2005 Free Software Foundation, Inc. Licensed under GPLv2.
- libsysfs-2.1.0. Copyright (C) IBM Corp. 2003. Licensed under GPLv2.
- ncurses-5.2. Copyright 1996-2009,2010 by Thomas E. Dickey. Licensed under GPLv2.
- aggr-2.5. Copyright (C) 2002-2006 Maxim Shemanarev. Licensed under GPLv2.
- BusyBox v1.00.0 multi-call binary. Copyright (C) 1998-2009 Erik Andersen, Rob Landley, Denis Vlasenko and others. Licensed under GPLv2.
- uClibc-0.9.27. Copyright (c) 1999-2008 by Erik Andersen. Licensed under LGPLv2.0.
- ftk-1.1.9. Copyright (C) 1998-2008 by Bill Spitzak. Licensed under LGPLv2.0.
- QtEmbedded-4.5.2. Copyright (C) 2009 Nokia Corporation and/or its subsidiary(-ies). Licensed under LGPLv2.1.
- DirectFB-0.9.25. (c) Copyright 2000-2002 convergence integrated media GmbH. (c) Copyright 2002 convergence GmbH. Licensed under LGPLv2.1.

- cairo-1.8.6. Copyright c 2006 Red Hat, Inc. Licensed under LGPLv2.1.
- libiconv-1.12. Copyright (C) 1999-2003 Free Software Foundation, Inc. Licensed under LGPLv2.1.
- libusb-0.1.12. Copyright (c) 2000-2003 Johannes Erdtelt. Copyright (c) 2003 Brad Hards. Licensed under LGPLv2.1.

Vous pouvez obtenir le code source ouvert correspondant en contactant le Centre de Support Clientèle Pioneer de votre région. Consultez le site GNU (<http://www.gnu.org>) pour le détail sur la Licence Publique Générale GNU.

OSS Licenses

The licenses for the open source software used on this player are shown below. For accuracy purposes, here we have included the original texts (in English).

Les licences du logiciel source ouvert utilisé pour ce lecteur sont indiquées ci-dessous. Les textes originaux (en anglais) sont inclus ici pour des raisons de précision.

• OpenSSL

The OpenSSL toolkit stays under a dual license, i.e. both the conditions of the OpenSSL License and the original SSLeay license apply to the toolkit.
See below for the actual license texts. Actually both licenses are BSD-style Open Source licenses. In case of any license issues related to OpenSSL, please contact opensslcore@openssl.org.

OpenSSL License

Copyright © 1998-2007 The OpenSSL Project. All rights reserved.

Redistribution and use in source and binary forms, with or without modification, are permitted provided that the following conditions are met:

1. Redistributions of source code must retain the above copyright notice, this list of conditions and the following disclaimer.
2. Redistributions in binary form must reproduce the above copyright notice, this list of conditions and the following disclaimer in the documentation and/or other materials provided with the distribution.
3. All advertising materials mentioning features or use of this software must display the following acknowledgment: "This product includes software developed by the OpenSSL Project for use in the OpenSSL Toolkit. (<http://www.openssl.org/>)"
4. The names "OpenSSL Toolkit" and "OpenSSL Project" must not be used to endorse or promote products derived from this software without prior written permission. For written permission, please contact openssl-core@openssl.org.
5. Products derived from this software may not be called "OpenSSL" nor may "OpenSSL" appear in their names without prior written permission of the OpenSSL Project.
6. Redistributions of any form whatsoever must retain the following acknowledgment: "This product includes software developed by the OpenSSL Project for use in the OpenSSL Toolkit (<http://www.openssl.org/>) THIS SOFTWARE IS PROVIDED BY THE OpenSSL PROJECT "AS IS" AND ANY EXPRESSED OR IMPLIED WARRANTIES, INCLUDING, BUT NOT LIMITED TO, THE IMPLIED WARRANTIES OF MERCHANTABILITY AND FITNESS FOR A PARTICULAR PURPOSE ARE DISCLAIMED. IN NO EVENT SHALL THE OpenSSL PROJECT OR ITS CONTRIBUTORS BE LIABLE FOR ANY DIRECT, INDIRECT, INCIDENTAL, SPECIAL, EXEMPLARY, OR CONSEQUENTIAL DAMAGES (INCLUDING, BUT NOT LIMITED TO, PROCUREMENT OF SUBSTITUTE GOODS OR SERVICES; LOSS OF USE, DATA, OR PROFITS; OR BUSINESS INTERRUPTION) HOWEVER CAUSED AND ON ANY THEORY OF LIABILITY, WHETHER IN CONTRACT, STRICT LIABILITY, OR TORT (INCLUDING NEGLIGENCE OR OTHERWISE ARISING IN ANY WAY OUT OF THE USE OF THIS SOFTWARE, EVEN IF ADVISED OF THE POSSIBILITY OF SUCH DAMAGE.

This product includes cryptographic software written by Eric Young (ey@cryptsoft.com). This product includes software written by Tim Hudson (tjh@cryptsoft.com).

Original SSLeay License

Copyright © 1995-1998 Eric Young (ey@cryptsoft.com) All rights reserved.

This package is an SSL implementation written by Eric Young (ey@cryptsoft.com). The implementation was written so as to conform with Netscape SSL.

This library is free for commercial and non-commercial use as long as the following conditions are adhered to. The following conditions apply to all code found in this distribution, be it the RC4, RSA, ihash, DES, etc., code; not just the SSL code. The SSL documentation included with this distribution is covered by the same copyright terms except that the holder is Tim Hudson (tjh@cryptsoft.com).

Copyright remains Eric Young's, and as such any Copyright notices in the code are not to be removed. If this package is used in a product, Eric Young should be given attribution as the author of the parts of the library used. This can be in the form of a textual message at program startup or in documentation (online or textual) provided with the package.

Redistribution and use in source and binary forms, with or without modification, are permitted provided that the following conditions are met:

1. Redistributions of source code must retain the

copyright notice, this list of conditions and the following disclaimer.

2. Redistributions in binary form must reproduce the above copyright notice, this list of conditions and the following disclaimer in the documentation and/or other materials provided with the distribution.
3. All advertising materials mentioning features or use of this software must display the following acknowledgment: "This product includes cryptographic software written by Eric Young (ey@cryptsoft.com)". The word "cryptographic" can be left out if the routines from the library being used are not cryptographic related :-).
4. If you include any Windows specific code (or a derivative thereof) from the apps directory (application code) you must include an acknowledgment: "This product includes software written by Tim Hudson (tjh@cryptsoft.com)"

THIS SOFTWARE IS PROVIDED BY ERIC YOUNG "AS IS" AND ANY EXPRESS OR IMPLIED WARRANTIES, INCLUDING, BUT NOT LIMITED TO, THE IMPLIED WARRANTIES OF MERCHANTABILITY AND FITNESS FOR A PARTICULAR PURPOSE ARE DISCLAIMED. IN NO EVENT SHALL THE AUTHOR OR CONTRIBUTORS BE LIABLE FOR ANY DIRECT, INDIRECT, INCIDENTAL, SPECIAL, EXEMPLARY, OR CONSEQUENTIAL DAMAGES (INCLUDING, BUT NOT LIMITED TO, PROCUREMENT OF SUBSTITUTE GOODS OR SERVICES; LOSS OF USE, DATA, OR PROFITS; OR BUSINESS INTERRUPTION) HOWEVER CAUSED AND ON ANY THEORY OF LIABILITY, WHETHER IN CONTRACT, STRICT LIABILITY, OR TORT (INCLUDING NEGLIGENCE OR OTHERWISE ARISING IN ANY WAY OUT OF THE USE OF THIS SOFTWARE, EVEN IF ADVISED OF THE POSSIBILITY OF SUCH DAMAGE.

The license and distribution terms for any publically available version or derivative of this code cannot be changed, i.e. this code cannot simply be copied and put under another distribution licence [including the GNU Public Licence.]

• zlib

This software is based in part on zlib see <http://www.zlib.net> for information.

• GNU GENERAL PUBLIC LICENSE

Version 2, June 1991

Copyright © 1989, 1991 Free Software Foundation, Inc., 51 Franklin Street, Fifth Floor, Boston, MA 02110-1301 USA

Everyone is permitted to copy and distribute verbatim copies of this license document, but changing it is not allowed.

Preamble

The licenses for most software are designed to take away your freedom to share and change it. By contrast, the GNU General Public License is intended to guarantee your freedom to share and change free software - to make sure the software is free for all its users. This General Public License applies to most of the Free Software Foundation's software and to any other program whose authors commit to using it. (Some other Free Software Foundation software is covered by the GNU Lesser General Public License instead.) You can apply it to your programs, too.

When we speak of free software, we are referring to freedom, not price. Our General Public Licenses are designed to make sure that you have the freedom to distribute copies of free software (and charge for this service if you wish), that you receive source code or can get it if you want it, that you can change the software or use pieces of it in new free programs; and that you know you can do these things.

To protect your rights, we need to make restrictions that forbid anyone to deny you these rights or to ask you to surrender the rights. These restrictions translate to certain responsibilities for you if you distribute copies of the software, or if you modify it.

For example, if you distribute copies of such a program, whether gratis or for a fee, you must give the recipients all the rights that you have. You must make sure that they, too, receive or can get the source code. And you must show them these terms so they know their rights. We protect your rights with two steps: (1) copyright the software, and (2) offer you this license which gives you legal permission to copy, distribute and/or modify the

software.

Also, for each author's protection and ours, we want to make certain that everyone understands that there is no warranty for this free software. If the software is modified by someone else and passed on, we want its recipients to know that what they have is not the original, so that any problems introduced by others will not reflect on the original authors' reputations. Finally, any free program is threatened constantly by software patents. We wish to avoid the danger that redistributors of a free program will individually obtain patent licenses, in effect making the program proprietary. To prevent this, we have made it clear that any patent must be licensed for everyone's free use or not licensed at all.

The precise terms and conditions for copying, distribution and modification follow.

TERMS AND CONDITIONS FOR COPYING, DISTRIBUTION AND MODIFICATION

0. This License applies to any program or other work which contains a notice placed by the copyright holder saying it may be distributed under the terms of this General Public License. The "Program", below, refers to any such program or work, and a "work based on the Program" means either the Program or any derivative work under copyright law: that is to say, a work containing the Program or a portion of it, either verbatim or with modifications and/or translated into another language. (Hereinafter, translation is included without limitation in the term "modification".) Each licensee is addressed as "you".

Activities other than copying, distribution and modification are not covered by this License; they are outside its scope. The act of running the Program is not restricted, and the output from the Program is covered only if its contents constitute a work based on the Program (independent of having been made by running the Program). Whether that is true depends on what the Program does.

1. You may copy and distribute verbatim copies of the Program's source code as you receive it, in any medium, provided that you conspicuously and appropriately publish on each copy an appropriate copyright notice and disclaimer of warranty; keep intact all the notices that refer to this License and to the absence of any warranty; and give any other recipients of the Program a copy of this License along with the Program.

You may charge a fee for the physical act of transferring a copy, and you may at your option offer warranty protection in exchange for a fee.

2. You may modify your copy or copies of the Program or any portion of it, thus forming a work based on the Program, and copy and distribute such modifications or work under the terms of Section 1 above, provided that you also meet all of these conditions:

a) You must cause the modified files to carry prominent notices stating that you changed the files and the date of any change.

b) You must cause any work that you distribute or publish, that in whole or in part contains or is derived from the Program or any part thereof, to be licensed as a whole at no charge to all third parties under the terms of this License.

c) If the modified program normally reads commands interactively when run, you must cause it, when started running for such interactive use in the most ordinary way, to print or display an announcement including an appropriate copyright notice and a notice that there is no warranty (or else, saying that you provide a warranty) and that users may redistribute the program under these conditions, and telling the user how to view a copy of this License. (Exception: if the Program itself is interactive but does not normally print such an announcement, your work based on the Program is not required to print an announcement.)

These requirements apply to the modified work as a whole. If identifiable sections of that work are not derived from the Program, and can be reasonably considered independent and separate works in themselves, then this License, and its terms, do not apply to those sections when you distribute them as separate works. But when you distribute the same sections as part of a whole which is a work based on

OSS Licenses

the Program, the distribution of the whole must be on the terms of this License, whose permissions for other licensees extend to the entire whole, and thus to each and every part regardless of who wrote it.

Thus, it is not the intent of this section to claim rights or contest your rights to work written entirely by you; rather, the intent is to exercise the right to control the distribution of derivative or collective works based on the Program.

In addition, mere aggregation of another work not based on the Program with the Program (or with a work based on the Program) on a volume of a storage or distribution medium does not bring the other work under the scope of this License.

3. You may copy and distribute the Program (or a work based on it, under Section 2) in object code or executable form under the terms of Sections 1 and 2 above provided that you also do one of the following:
 - a) Accompany it with the complete corresponding machine-readable source code, which must be distributed under the terms of Sections 1 and 2 above on a medium customarily used for software interchange; or,
 - b) Accompany it with a written offer, valid for at least three years, to give any third party, for a charge no more than your cost of physically performing source distribution, a complete machine-readable copy of the corresponding source code, to be distributed under the terms of Sections 1 and 2 above on a medium customarily used for software interchange; or,
 - c) Accompany it with the information you received as to the offer to distribute corresponding source code. (This alternative is allowed only for noncommercial distribution and only if you received the program in object code or executable form with such an offer, in accord with Subsection b above.)The source code for a work means the preferred form of the work for making modifications to it. For an executable work, complete source code means all the source code for all modules it contains, plus any associated interface definition files, plus the scripts used to control compilation and installation of the executable. However, as a special exception, the source code distributed need not include anything that is normally distributed (in either source or binary form) with the major components (compiler, kernel, and so on) of the operating system on which the executable runs, unless that component itself accompanies the executable.
- If distribution of executable or object code is made by offering access to copy from a designated place, then offering equivalent access to copy the source code from the same place counts as distribution of the source code, even though third parties are not compelled to copy the source along with the object code.

4. You may not copy, modify, sublicense, or distribute the Program except as expressly provided under this License. Any attempt otherwise to copy, modify, sublicense or distribute the Program is void, and will automatically terminate your rights under this License. However, parties who have received copies, or rights, from you under this License will not have their licenses terminated so long as such parties remain in full compliance.

5. You are not required to accept this License, since you have not signed it. However, nothing else grants you permission to modify or distribute the Program or its derivative works. These actions are prohibited by law if you do not accept this License. Therefore, by modifying or distributing the Program (or any work based on the Program), you indicate your acceptance of this License to do so, and all its terms and conditions for copying, distributing or modifying the Program or works based on it.

6. Each time you redistribute the Program (or any work based on the Program), the recipient automatically receives a license from the original licensor to copy, distribute or modify the Program subject to these terms and conditions. You may not impose any further restrictions on the recipients' exercise of the rights granted herein.

You are not responsible for enforcing compliance by third parties to this License.

7. If, as a consequence of a court judgment or allegation of patent infringement or for any other reason (not limited to patent issues), conditions are imposed on you (whether by court order, agreement or otherwise) that contradict the conditions of this License, they do not excuse you from the conditions of this License. If

you cannot distribute so as to satisfy simultaneously your obligations under this License and any other pertinent obligations, then as a consequence you may not distribute the Program at all. For example, if a patent license would not permit royalty-free redistribution of the Program by all those who receive copies directly or indirectly through you, then the only way you could satisfy both it and this License would be to refrain entirely from distribution of the Program. If any portion of this section is held invalid or unenforceable under any particular circumstance, the balance of the section is intended to apply and the section as a whole is intended to apply in other circumstances.

It is not the purpose of this section to induce you to infringe any patents or other property right claims or to contest validity of any such claims; this section has the sole purpose of protecting the integrity of the free software distribution system, which is implemented by public license practices. Many people have made generous contributions to the wide range of software distributed through that system in reliance on consistent application of that system; it is up to the author/donor to decide if he or she is willing to distribute software through any other system and a licensee cannot impose that choice.

This section is intended to make thoroughly clear what is believed to be a consequence of the rest of this License.

8. If the distribution and/or use of the Program is restricted in certain countries either by patents or by copyrighted interfaces, the original copyright holder who places the Program under this License may add an explicit geographical distribution limitation excluding those countries, so that distribution is permitted only in or among countries not thus excluded. In such case, this License incorporates the limitation as if written in the body of this License.

9. The Free Software Foundation may publish revised and/or new versions of the General Public License from time to time. Such new versions will be similar in spirit to the present version, but may differ in detail to address new problems or concerns.
- Each version is given a distinguishing version number. If the Program specifies a version number of this License which applies to it and "any later version", you have the option of following the terms and conditions either of that version or of any later version published by the Free Software Foundation. If the Program does not specify a version number of this License, you may choose any version ever published by the Free Software Foundation.

10. If you wish to incorporate parts of the Program into other free programs whose distribution conditions are different, write to the author to ask for permission. For software which is copyrighted by the Free Software Foundation, write to the Free Software Foundation; we sometimes make exceptions for this. Our decision will be guided by the two goals of preserving the free status of all derivatives of our free software and of promoting the sharing and reuse of software generally.

NO WARRANTY

11. BECAUSE THE PROGRAM IS LICENSED FREE OF CHARGE, THERE IS NO WARRANTY FOR THE PROGRAM, TO THE EXTENT PERMITTED BY APPLICABLE LAW. EXCEPT WHEN OTHERWISE STATED IN WRITING THE COPYRIGHT HOLDERS AND/OR OTHER PARTIES PROVIDE THE PROGRAM "AS IS" WITHOUT WARRANTY OF ANY KIND, EITHER EXPRESSED OR IMPLIED, INCLUDING, BUT NOT LIMITED TO, THE IMPLIED WARRANTIES OF MERCHANTABILITY AND FITNESS FOR A PARTICULAR PURPOSE. THE ENTIRE RISK AS TO THE QUALITY AND PERFORMANCE OF THE PROGRAM IS WITH YOU. SHOULD THE PROGRAM PROVE DEFECTIVE, YOU ASSUME THE COST OF ALL NECESSARY SERVICING, REPAIR OR CORRECTION.

12. IN NO EVENT UNLESS REQUIRED BY APPLICABLE LAW OR AGREED TO IN WRITING WILL ANY COPYRIGHT HOLDER, OR ANY OTHER PARTY WHO MAY MODIFY AND/OR REDISTRIBUTE THE PROGRAM AS PERMITTED ABOVE, BE LIABLE TO YOU FOR DAMAGES, INCLUDING ANY GENERAL, SPECIAL, INCIDENTAL OR CONSEQUENTIAL DAMAGES ARISING OUT OF THE USE OR INABILITY TO USE THE PROGRAM (INCLUDING BUT NOT LIMITED TO LOSS OF DATA OR DATA BEING RENDERED INACCURATE OR LOSSES SUSTAINED BY YOU OR THIRD PARTIES OR A FAILURE OF THE PROGRAM TO OPERATE WITH ANY OTHER

PROGRAMS), EVEN IF SUCH HOLDER OR OTHER PARTY HAS BEEN ADVISED OF THE POSSIBILITY OF SUCH DAMAGES.

END OF TERMS AND CONDITIONS

How to Apply These Terms to Your New Programs
If you develop a new program, and you want it to be of the greatest possible use to the public, the best way to achieve this is to make it free software which everyone can redistribute and change under these terms.

To do so, attach the following notices to the program. It is safest to attach them to the start of each source file to most effectively convey the exclusion of warranty; and each file should have at least the "copyright" line and a pointer to where the full notice is found.

<one line to give the program's name and a brief idea of what it does.>

Copyright © <year> <name of author>

This program is free software; you can redistribute it and/or modify it under the terms of the GNU General Public License as published by the Free Software Foundation; either version 2 of the License, or (at your option) any later version.

This program is distributed in the hope that it will be useful, but WITHOUT ANY WARRANTY; without even the implied warranty of MERCHANTABILITY or FITNESS FOR A PARTICULAR PURPOSE. See the GNU General Public License for more details.

You should have received a copy of the GNU General Public License along with this program; if not, write to the Free Software Foundation, Inc., 51 Franklin Street, Fifth Floor, Boston, MA 02110-1301 USA.

Also add information on how to contact you by electronic and paper mail.

If the program is interactive, make it output a short notice like this when it starts in an interactive mode:

Gnomovision version 69, Copyright © year name of author

Gnomovision comes with ABSOLUTELY NO WARRANTY; for details type 'show w'. This is free software, and you are welcome to redistribute it under certain conditions; type 'show c' for details.

The hypothetical commands 'show w' and 'show c' should show the appropriate parts of the General Public License. Of course, the commands you use may be called something other than 'show w' and 'show c'; they could even be mouse-clicks or menu items - whatever suits your program.

You should also get your employer (if you work as a programmer) or your school, if any, to sign a "copyright disclaimer" for the program, if necessary. Here is a sample; alter the names:

Yoodyne, Inc., hereby disclaims all copyright interest in the program 'Gnomovision' (which makes passes at compilers) written by James Hacker.

<signature of Ty Coon>, 1 April 1989

Ty Coon, President of Vice

This General Public License does not permit incorporating your program into proprietary programs. If your program is a subroutine library, you may consider it more useful to permit linking proprietary applications with the library. If this is what you want to do, use the GNU Lesser General Public License instead of this License.

• GNU LESSER GENERAL PUBLIC LICENSE

Version 2.1, February 1999
Copyright © 1991, 1999 Free Software Foundation, Inc.
51 Franklin Street, Fifth Floor, Boston, MA 02110-1301 USA

Everyone is permitted to copy and distribute verbatim copies of this license document, but changing it is not allowed.

[This is the first released version of the Lesser GPL. It also counts as the successor of the GNU Library Public License, version 2, hence the version number 2.1.]

• **reamble**

The licenses for most software are designed to take away your freedom to share and change it. By contrast, the GNU General Public Licenses are intended to guarantee your freedom to share and change free software - to make sure the software is free for all its users. This license, the Lesser General Public License, applies to some specially designated software packages - typically libraries - of the Free Software Foundation and other authors who decide to use it. You can use it too, but we suggest you first think carefully about whether this license or the ordinary General Public License is the better strategy to use in any particular case, based on the explanations below.

When we speak of free software, we are referring to freedom of use, not price. Our General Public Licenses are designed to make sure that you have the freedom

OSS Licenses

to distribute copies of free software (and charge for this service if you wish); that you receive source code or can get it if you want it; that you can change the software and use pieces of it in new free programs; and that you are informed that you can do these things.

To protect your rights, we need to make restrictions that forbid distributors to deny you these rights or to ask you to surrender these rights. These restrictions translate to certain responsibilities for you if you distribute copies of the library or if you modify it.

For example, if you distribute copies of the library, whether gratis or for a fee, you must give the recipients all the rights that we gave you. You must make sure that they, too, receive or can get the source code. If you link other code with the library, you must provide complete object files to the recipients, so that they can combine them with the library after making changes to the library and recompiling it. And you must show them these terms so they know their rights. We protect your rights with a two-step method: (1) we copyright the library, and (2) we offer you this license, which gives you legal permission to copy, distribute and/or modify the library.

To protect each distributor, we want to make it very clear that there is no warranty for the free library. Also, if the library is modified by someone else and passed on, the recipients should know that what they have is not the original version, so that the original author's reputation will not be affected by problems that might be introduced by others.

Finally, software patents pose a constant threat to the existence of any free program. We wish to make sure that a company cannot effectively restrict the users of a free program by obtaining a restrictive license from a patent holder. Therefore, we insist that any patent license obtained for a version of the library must be consistent with the full freedom of use specified in this license. Most GNU software, including some libraries, is covered by the ordinary GNU General Public License. This license, the GNU Lesser General Public License, applies to certain designated libraries, and is quite different from the ordinary General Public License. We use this license for certain libraries in order to permit linking those libraries into nonfree programs.

When a program is linked with a library, whether statically or using a shared library, the combination of the two is legally speaking a combined work, a derivative of the original library. The ordinary General Public License therefore permits such linking only if the entire combination fits its criteria of freedom. The Lesser General Public License permits more lax criteria for linking other code with the library.

We call this license the "Lesser" General Public License because it does Less to protect the user's freedom than the ordinary General Public License. It also provides other free software developers Less of an advantage over competing non-free programs. These disadvantages are the reason we use the ordinary General Public License for many libraries. However, the Lesser license provides advantages in certain special circumstances.

For example, on rare occasions, there may be a special need to encourage the widest possible use of a certain library, so that it becomes a de-facto standard. To achieve this, non-free programs must be allowed to use the library.

A more frequent case is that a free library does the same job as widely used non-free libraries. In this case, there is little to gain by limiting the free library to free software only, so we use the Lesser General Public License.

In other cases, permission to use a particular library in nonfree programs enables a greater number of people to use a large body of free software. For example, permission to use the GNU C Library in non-free programs enables many more people to use the whole GNU operating system, as well as its variant, the GNU Linux operating system.

Although the Lesser General Public License is Less protective of the users' freedom, it does ensure that the user of a program that is linked with the Library has the freedom and the wherewithal to run that program using a modified version of the Library.

The precise terms and conditions for copying, distribution and modification follow. Pay close attention to the difference between a "work based on the library" and a "work that uses the library". The former contains code derived from the library, whereas the latter must be combined with the library in order to run.

TERMS AND CONDITIONS FOR COPYING, DISTRIBUTION AND MODIFICATION

0. This License Agreement applies to any software library or other program which contains a notice placed by

the copyright holder or other authorized party saying it may be distributed under the terms of this Lesser General Public License (also called "this License"). Each licensee is addressed as "you".

A "library" means a collection of software functions and/or data prepared so as to be conveniently linked with application programs (which use some of those functions and data) to form executables.

The "Library", below, refers to any such software library or work which has been distributed under these terms. A "work based on the Library" means either the Library or any derivative work under copyright law: that is to say, a work containing the Library or a portion of it, either verbatim or with modifications and/or translated straightforwardly into another language. (Hereinafter, translation is included without limitation in the term "modification".)

"Source code" for a work means the preferred form of the work for making modifications to it. For a library, complete source code means all the source code for all modules it contains, plus any associated interface definition files, plus the scripts used to control compilation and installation of the library.

Activities other than copying, distribution and modification are not covered by this License; they are outside its scope. The act of running a program using the Library is not restricted, and output from such a program is covered only if its contents constitute a work based on the Library (independent of the use of the Library in a tool for writing it). Whether that is true depends on what the Library does and what the program that uses the Library does.

1. You may copy and distribute verbatim copies of the Library's complete source code as you receive it, in any medium, provided that you conspicuously and appropriately publish on each copy an appropriate copyright notice and disclaimer of warranty; keep intact all the notices that refer to this License and to the absence of any warranty; and distribute a copy of this License along with the Library. You may charge a fee for the physical act of transferring a copy, and you may at your option offer warranty protection in exchange for a fee.
2. You may modify your copy or copies of the Library or any portion of it, thus forming a work based on the Library, and copy and distribute such modifications or work under the terms of Section 1 above, provided that you also meet all of these conditions:
 - a) The modified work must itself be a software library.
 - b) You must cause the files modified to carry prominent notices stating that you changed the files and the date of any change.
 - c) You must cause the whole of the work to be licensed at no charge to all third parties under the terms of this License.
 - d) If a facility in the modified Library refers to a function or a table of data to be supplied by an application program that uses the facility, other than as an argument passed when the facility is invoked, then you must make a good faith effort to ensure that, in the event an application does not supply such function or table, the facility still operates, and performs whatever part of its purpose remains meaningful. (For example, a function in a library to compute square roots has a purpose that is entirely well-defined independent of the application. Therefore, Subsection 2d requires that any application-supplied function or table used by this function must be optional: if the application does not supply it, the square root function must still compute square roots.)

These requirements apply to the modified work as a whole. If identifiable sections of that work are not derived from the Library, and can be reasonably considered independent and separate works in themselves, then this License, and its terms, do not apply to those sections when you distribute them as separate works. But when you distribute the same sections as part of a whole which is a work based on the Library, the distribution of the whole must be on the terms of this License, whose permissions for other licensees extend to the entire whole, and thus to each and every part regardless of who wrote it.

Thus, it is not the intent of this section to claim rights or contest your rights to work written entirely by you; rather, the intent is to exercise the right to control the distribution of derivative or collective works based on the Library.

In addition, mere aggregation of another work not based on the Library with the Library (or with a work based on the Library) on a volume of a storage or

distribution medium does not bring the other work under the scope of this License.

3. You may opt to apply the terms of the ordinary GNU General Public License instead of this License to a given copy of the Library. To do this, you must alter all the notices that refer to this License, so that they refer to the ordinary GNU General Public License, version 2, instead of to this License. (If a newer version than version 2 of the ordinary GNU General Public License has appeared, then you can specify that version instead if you wish.) Do not make any other change in these notices. Once this change is made in a given copy, it is irreversible for that copy, so the ordinary GNU General Public License applies to all subsequent copies and derivative works made from that copy. This option is useful when you wish to copy part of the code of the Library into a program that is not a library.
4. You may copy and distribute the Library (or a portion or derivative of it, under Section 2) in object code or executable form under the terms of Sections 1 and 2 above provided that you accompany it with the complete corresponding machine-readable source code, which must be distributed under the terms of Sections 1 and 2 above on a medium customarily used for software interchange. If distribution of object code is made by offering access to copy from a designated place, then offering equivalent access to copy the source code from the same place satisfies the requirement to distribute the source code, even though third parties are not compelled to copy the source along with the object code.
5. A program that contains no derivative of any portion of the Library, but is designed to work with the Library by being compiled or linked with it, is called a "work that uses the Library". Such a work, in isolation, is not a derivative work of the Library, and therefore falls outside the scope of this License. However, linking a "work that uses the Library" with the Library creates an executable that is a derivative of the Library (because it contains portions of the Library), rather than a "work that uses the library". The executable is therefore covered by this License. Section 6 states terms for distribution of such executables. When a "work that uses the Library" uses material from a header file that is part of the Library, the object code for the work may be a derivative work of the Library even though the source code is not. Whether this is true is especially significant if the work can be linked without the Library, or if the work is itself a library. The threshold for this to be true is not precisely defined by law. If such an object file uses only numerical parameters, data structure layouts and accessors, and small macros and small inline functions (ten lines or less in length), then the use of the object file is unrestricted, regardless of whether it is legally a derivative work. (Executables containing this object code plus portions of the Library will still fall under Section 6.) Otherwise, if the work is a derivative of the Library, you may distribute the object code for the work under the terms of Section 6. Any executables containing that work also fall under Section 6, whether or not they are linked directly with the Library itself.
6. As an exception to the Sections above, you may also combine or link a "work that uses the Library" with the Library to produce a work containing portions of the Library, and distribute that work under terms of your choice, provided that the terms permit modification of the work for the customer's own use and reverse engineering for debugging such modifications. You must give prominent notice with each copy of the work that the Library is used in it and that the Library and its use are covered by this License. You must supply a copy of this License. If the work during execution displays copyright notices, you must include the copyright notice for the Library among them, as well as a reference directing the user to the copy of this License. Also, you must do one of these things:
 - a) Accompany the work with the complete corresponding machine-readable source code for the Library including whatever changes were used in the work (which must be distributed under Sections 1 and 2 above); and, if the work is an executable linked with the Library, with the complete machine-readable "work that uses the Library", as object code and/or source code, so that the user can modify the Library and then relink to produce a modified executable containing the modified Library.

OSS Licenses

(It is understood that the user who changes the contents of definitions files in the Library will not necessarily be able to recompile the application to use the modified definitions.)

- b) Use a suitable shared library mechanism for linking with the Library. A suitable mechanism is one that (1) uses at run time a copy of the library already present on the user's computer system, rather than copying library functions into the executable, and (2) will operate properly with a modified version of the library, if the user installs one, as long as the modified version is interface-compatible with the version that the work was made with.
- c) Accompany the work with a written offer, valid for at least three years, to give the same user the materials specified in Subsection 6a, above, for a charge no more than the cost of performing this distribution.
- d) If distribution of the work is made by offering access to copy from a designated place, offer equivalent access to copy the above specified materials from the same place.
- e) Verify that the user has already received a copy of these materials or that you have already sent this user a copy.

For an executable, the required form of the "work that uses the Library" must include any data and utility programs needed for reproducing the executable from it.

However, as a special exception, the materials to be distributed need not include anything that is normally distributed (in either source or binary form) with the major components (compiler, kernel, and so on) of the operating system on which the executable runs, unless that component itself accompanies the executable. It may happen that this requirement contradicts the license restrictions of other proprietary libraries that do not normally accompany the operating system. Such a contradiction means you cannot use both them and the Library together in an executable that you distribute.

7. You may place library facilities that are a work based on the Library side-by-side in a single library together with other library facilities not covered by this License, and distribute such a combined library, provided that the separate distribution of the work based on the Library and of the other library facilities is otherwise permitted, and provided that you do these two things: distribute such a combined library, provided that the separate distribution of the work based on the Library and of the other library facilities is otherwise permitted, and provided that you do these two things:
 - a) Accompany the combined library with a copy of the same work based on the Library, uncombined with any other library facilities. This must be distributed under the terms of the Sections above.
 - b) Give prominent notice with the combined library of the fact that part of it is a work based on the Library, and explaining where to find the accompanying uncombined form of the same work.

8. You may not copy, modify, sublicense, link with, or distribute the Library except as expressly provided under this License. Any attempt otherwise to copy, modify, sublicense, link with, or distribute the Library is void, and will automatically terminate your rights under this License. However, parties who have received copies, or rights, from you under this License will not have their licenses terminated so long as such parties remain in full compliance.

9. You are not required to accept this License, since you have not signed it. However, nothing else grants you permission to modify or distribute the Library or its derivative works. These actions are prohibited by law if you do not accept this License. Therefore, by modifying or distributing the Library (or any work based on the Library), you indicate your acceptance of this License to do so, and all its terms and conditions for copying, distributing or modifying the Library or works based on it.
10. Each time you redistribute the Library (or any work based on the Library), the recipient automatically receives a license from the original licensor to copy, distribute, link with or modify the Library subject to these terms and conditions. You may not impose any further restrictions on the recipients' exercise of the rights granted herein.
11. You are not responsible for enforcing compliance by third parties with this License.
11. If, as a consequence of a court judgment or allegation of patent infringement or for any other reason (not limited to patent issues), conditions are

imposed on you (whether by court order, agreement or otherwise) that contradict the conditions of this License, they do not excuse you from the conditions of this License. If you cannot distribute so as to satisfy simultaneously your obligations under this License and any other pertinent obligations, then as a consequence you may not distribute the Library at all. For example, if a patent license would not permit royalty-free redistribution of the Library by all those who receive copies directly or indirectly through you, then the only way you could satisfy both it and this License would be to refrain entirely from distribution of the Library. If any portion of this section is held invalid or unenforceable under any particular circumstance, the balance of the section is intended to apply, and the section as a whole is intended to apply in other circumstances.

It is not the purpose of this section to induce you to infringe any patents or other property right claims or to contest validity of any such claims; this section has the sole purpose of protecting the integrity of the free software distribution system which is implemented by public license practices. Many people have made generous contributions to the wide range of software distributed through that system in reliance on consistent application of that system; it is up to the author donor to decide if he or she is willing to distribute software through any other system and a licensee cannot impose that choice.

This section is intended to make thoroughly clear what is believed to be a consequence of the rest of this License.

12. If the distribution and/or use of the Library is restricted in certain countries either by patents or by copyrighted interfaces, the original copyright holder who places the Library under this License may add an explicit geographical distribution limitation excluding those countries, so that distribution is permitted only in or among countries not thus excluded. In such case, this License incorporates the limitation as if written in the body of this License.
13. The Free Software Foundation may publish revised and/or new versions of the Lesser General Public License from time to time. Such new versions will be similar in spirit to the present version, but may differ in detail to address new problems or concerns. Each version is given a distinguishing version number. If the Library specifies a version number of this License which applies to it and "any later version", you have the option of following the terms and conditions either of that version or of any later version published by the Free Software Foundation. If the Library does not specify a license version number, you may choose any version ever published by the Free Software Foundation.

14. If you wish to incorporate parts of the Library into other free programs whose distribution conditions are incompatible with these, write to the author to ask for permission. For software which is copyrighted by the Free Software Foundation, write to the Free Software Foundation; we sometimes make exceptions for this. Our decision will be guided by the two goals of preserving the free status of all derivatives of our free software and of promoting the sharing and reuse of software generally.

NO WARRANTY

15. BECAUSE THE LIBRARY IS LICENSED FREE OF CHARGE, THERE IS NO WARRANTY FOR THE LIBRARY, TO THE EXTENT PERMITTED BY APPLICABLE LAW. EXCEPT WHEN OTHERWISE STATED IN WRITING THE COPYRIGHT HOLDERS AND/OR OTHER PARTIES PROVIDE THE LIBRARY "AS IS" WITHOUT WARRANTY OF ANY KIND, EITHER EXPRESSED OR IMPLIED, INCLUDING, BUT NOT LIMITED TO, THE IMPLIED WARRANTIES OF MERCHANTABILITY AND FITNESS FOR A PARTICULAR PURPOSE. THE ENTIRE RISK AS TO THE QUALITY AND PERFORMANCE OF THE LIBRARY IS WITH YOU. SHOULD THE LIBRARY PROVE DEFECTIVE, YOU ASSUME THE COST OF ALL NECESSARY SERVICING, REPAIR OR CORRECTION.

16. IN NO EVENT UNLESS REQUIRED BY APPLICABLE LAW OR AGREED TO IN WRITING WILL ANY COPYRIGHT HOLDER, OR ANY OTHER PARTY WHO MAY MODIFY AND/OR REDISTRIBUTE THE LIBRARY AS PERMITTED ABOVE, BE LIABLE TO YOU FOR DAMAGES, INCLUDING ANY GENERAL, SPECIAL, INCIDENTAL OR CONSEQUENTIAL DAMAGES ARISING OUT OF THE USE OR INABILITY TO USE THE LIBRARY (INCLUDING BUT NOT LIMITED

TO LOSS OF DATA OR DATA BEING RENDERED INACCURATE OR LOSSES SUSTAINED BY YOU OR THIRD PARTIES OR A FAILURE OF THE LIBRARY TO OPERATE WITH ANY OTHER SOFTWARE), EVEN IF SUCH HOLDER OR OTHER PARTY HAS BEEN ADVISED OF THE POSSIBILITY OF SUCH DAMAGES.

END OF TERMS AND CONDITIONS

How to Apply These Terms to Your New Libraries
If you develop a new library, and you want it to be of the greatest possible use to the public, we recommend making it free software that everyone can redistribute and change. You can do so by permitting redistribution under these terms (or, alternatively, under the terms of the ordinary General Public License).

To apply these terms, attach the following notices to the library. It is safest to attach them to the start of each source file to most effectively convey the exclusion of warranty; and each file should have at least the "copyright" line and a pointer to where the full notice is found.

```
<one line to give the library's name and a brief idea of what it does.>  
Copyright © <year> <name of author>
```

This library is free software; you can redistribute it and/or modify it under the terms of the GNU Lesser General Public License as published by the Free Software Foundation; either version 2.1 of the License, or (at your option) any later version.

This library is distributed in the hope that it will be useful, but WITHOUT ANY WARRANTY; without even the implied warranty of MERCHANTABILITY or FITNESS FOR A PARTICULAR PURPOSE. See the GNU Lesser General Public License for more details.

You should have received a copy of the GNU Lesser General Public License along with this library; if not, write to the Free Software Foundation, Inc., 51 Franklin Street, Fifth Floor, Boston, MA 02110-1301 USA
Also add information on how to contact you by electronic and paper mail.

You should also get your employer (if you work as a programmer) or your school, if any, to sign a "copyright disclaimer" for the library, if necessary. Here is a sample; alter the names:

```
Yoodyne, Inc., hereby disclaims all copyright interest in the library "Frob" (a library for tweaking knobs) written by James Random Hacker.  
-signature of Ty Coon, 1 April 1990  
Ty Coon, President of Vice
```

That's all there is to it!

* Notice on GNU General Public License

This product includes the following software licensed for use under the terms of GNU General Public License v2, GNU Lesser General Public License v2.1 or LGPL v2.0.

- linux kernel 2.6. Copyright (C) 1991 Linus Torvalds. Licensed under GPLv2.
- bash-3.0. Copyright (C) 2005 Free Software Foundation, Inc. Licensed under GPLv2.
- libsysfs-2.1.0. Copyright (C) IBM Corp. 2003. Licensed under GPLv2.
- ncurses-5.2. Copyright 1996-2009,2010 by Thomas E. Dickey. Licensed under GPLv2.
- agg-2.5. Copyright (C) 2002-2006 Maxim Shemanarev. Licensed under GPLv2.
- BusyBox v1.00.0 multi-call binary. Copyright (C) 1998-2009 Erik Andersen, Rob Landley, Denys Vlasenko and others. Licensed under GPLv2.
- uClibc-0.9.27. Copyright (c) 1999-2008 by Erik Andersen. Licensed under LGPLv2.0.
- ftk-1.1.9. Copyright (C) 1998-2008 by Bill Spitzak. Licensed under LGPLv2.0.
- Qt/Embedded-4.5.2. Copyright (C) 2009 Nokia Corporation and/or its subsidiary(-ies). Licensed under LGPLv2.1.
- DirectFB-0.9.25. Copyright 2000-2002 convergence integrated media GmbH. Copyright 2002 convergence GmbH. Licensed under LGPLv2.1.
- cairo-1.8.6. Copyright c 2006 Red Hat, Inc. Licensed under LGPLv2.1.
- libiconv-1.12. Copyright (C) 1999-2003 Free Software Foundation, Inc. Licensed under LGPLv2.1.
- libusb-0.1.12. Copyright (c) 2000-2003 Johannes Erdfelt. Copyright (c) 2003 Brad Hards. Licensed under LGPLv2.1.

You can get corresponding open source code by contacting your local Pioneer Customer Support Center. See the GNU website (<http://www.gnu.org>) for details of the GNU General Public License.





Register Your Product on

<http://www.pioneerelectronics.com> (US)

<http://www.pioneerelectronics.ca> (Canada)

Enregistrez votre produit sur :

<http://www.pioneerelectronics.com> (États-unis)

<http://www.pioneerelectronics.ca> (Canada)

PIONEER CORPORATION

1-1, Shin-ogura, Saiwai-ku, Kawasaki-shi, Kanagawa 212-0031, Japan

PIONEER ELECTRONICS (USA) INC.

P.O. BOX 1540, Long Beach, California 90801-1540, U.S.A. TEL: (800) 421-1404

PIONEER ELECTRONICS OF CANADA, INC.

300 Allstate Parkway, Markham, Ontario L3R 0P2, Canada TEL: 1-877-283-5901, 905-479-4411

PIONEER EUROPE NV

Haven 1087, Keetberglaan 1, B-9120 Melsele, Belgium TEL: 03/570.05.11

PIONEER ELECTRONICS ASIACENTRE PTE. LTD.

253 Alexandra Road, #04-01, Singapore 159936 TEL: 65-6472-7555

PIONEER ELECTRONICS AUSTRALIA PTY. LTD.

178-184 Boundary Road, Braeside, Victoria 3195, Australia, TEL: (03) 9586-6300

PIONEER ELECTRONICS DE MEXICO S.A. DE C.V.

Blvd.Manuel Avila Camacho 138 10 piso Col.Lomas de Chapultepec, Mexico, D.F. 11000 TEL: 55-9178-4270

K002_B1_En

Published by Pioneer Corporation.
Copyright © 2010 Pioneer Corporation.
All rights reserved.

Publication de Pioneer Corporation.
© 2010 Pioneer Corporation.
Tous droits de reproduction et de traduction réservés.