

INSTALLATION MANUAL MANUEL D'INSTALLATION

FLASH MEMORY MULTIMEDIA AV NAVIGATION
RECEIVER

RECEPTEUR AV MULTIMEDIA A MEMOIRE FLASH
AVEC SYSTEME DE NAVIGATION

AVIC-Z120BT AVIC-X920BT

01 IMPORTANT INFORMATION

ABOUT YOUR NEW NAVIGATION SYSTEM
AND THIS MANUAL **3**

02 IMPORTANT SAFEGUARDS

PLEASE READ ALL OF THESE
INSTRUCTIONS REGARDING YOUR
NAVIGATION SYSTEM AND RETAIN THEM
FOR FUTURE REFERENCE **4**

03 Connecting the System

Precautions before connecting the
system **5**

Before installing this product **5**

To prevent damage **5**

- Notice for the blue/white lead **6**

Parts supplied **7**

- AVIC-Z120BT **7**
- AVIC-X920BT **7**

Connecting the system **8**

Connecting the power cord (1) **10**

Connecting the power cord (2) **12**

When connecting to separately sold power
amp **14**

When connecting a rear view camera **16**

When connecting the external video
component **17**

- Using "AV1 Input" (AV1) **17**
- Using "AV2 Input" (AV2) **18**

When connecting the rear display **18**

- When using a rear display connected to
rear video output **18**

When connecting the external unit featuring
video source **19**

04 Installation

Precautions before installation **20**

To guard against electromagnetic
interference **20**

Before installing **20**

- For AVIC-Z120BT users **21**

Installing this navigation system **21**

- Installation notes **21**
- Parts supplied **22**
- Installation using the screw holes on
the side of the navigation unit **22**

Installing the GPS antenna **23**

- Installation notes **23**
- Parts supplied **23**
- When installing the antenna inside the
vehicle (on the dashboard or rear
shelf) **24**

Installing the microphone **25**

- Parts supplied **25**
- Mounting on the sun visor **25**
- Installation on the steering column **26**
- Adjusting the microphone angle **27**

IMPORTANT INFORMATION

ABOUT YOUR NEW NAVIGATION SYSTEM AND THIS MANUAL

- The navigation features of this product (and rear view camera option if purchased) are intended solely to aid you in the operation of your vehicle. It is not a substitute for your attentiveness, judgment and care when driving.
- Never use this navigation system to route to hospitals, police stations, or similar facilities in an emergency. Please call the appropriate emergency number.
- Do not operate this navigation system (or the rear view camera option if purchased) if doing so will divert your attention in any way from the safe operation of your vehicle. Always observe safe driving rules and follow all existing traffic regulations. If you experience difficulty in operating the system or reading the display, park your vehicle in a safe location and apply the parking brake before making the necessary adjustments.
- This manual explains how to install this navigation system in your vehicle. Operation of this navigation system is explained in the separate manuals for the navigation system.
- Do not install this product where it may (i) obstruct the driver's vision, (ii) impair the performance of any of the vehicle's operating systems or safety features, including airbags, hazard lamp buttons or (iii) impair the driver's ability to safely operate the vehicle. In some cases, it may not be possible to install this product because of the vehicle type or the shape of the vehicle interior.

**WARNING**

Pioneer does not recommend that you install your navigation system yourself. We recommend that only authorized Pioneer service personnel, who have special training and experience in mobile electronics, set up and install this product. NEVER SERVICE THIS PRODUCT YOURSELF. Installing or servicing this product and its connecting cables may expose you to the risk of electric shock or other hazards, and can cause damage to the navigation system that is not covered by warranty.

PLEASE READ ALL OF THESE INSTRUCTIONS REGARDING YOUR NAVIGATION SYSTEM AND RETAIN THEM FOR FUTURE REFERENCE

- 1 Read this manual fully and carefully before installing your navigation system.
- 2 Keep this manual handy for future reference.
- 3 Pay close attention to all warnings in this manual and follow the instructions carefully.
- 4 This navigation system may in certain circumstances display erroneous information regarding the position of your vehicle, the distance of objects shown on the screen, and compass directions. In addition, the system has certain limitations, including the inability to identify one-way streets, temporary traffic restrictions and potentially unsafe driving areas. Please exercise your own judgment in the light of actual driving conditions.
- 5 As with any accessory in your vehicle's interior, the navigation system should not divert your attention from the safe operation of your vehicle. If you experience difficulty in operating the system or reading the display, please make adjustments while safely parked.
- 6 Please remember to wear your seat belt at all times while operating your vehicle. If you are ever in an accident, your injuries can be con-

siderably more severe if your seat belt is not properly buckled.

- 7 Certain country and government laws may prohibit or restrict the placement and use of this system in your vehicle. Please comply with all applicable laws and regulations regarding the use, installation and operation of your navigation system. 

Connecting the System

Precautions before connecting the system



CAUTION

- If you decide to perform the installation yourself, and have special training and experience in the mobile electronics installations, please carefully follow all of the steps in the installation manual.
- Secure all wiring with cable clamps or electrical tape. Do not allow any bare wiring to remain exposed.
- Do not directly connect the yellow lead of this product to the vehicle battery. If the lead is directly connected to the battery, engine vibration may eventually cause the insulation to fail at the point where the wire passes from the passenger compartment into the engine compartment. If the yellow lead's insulation tears as a result of contact with metal parts, short-circuiting can occur, resulting in considerable danger.
- It is extremely dangerous to allow the cables to become wound around the steering column or shift lever. Be sure to install this product, its cables, and wiring away in such a way that they will not obstruct or hinder driving.
- Make sure that the cables and wires are routed and secured so they will not interfere with or become caught in any of the vehicle's moving parts, especially the steering wheel, shift lever, parking brake, sliding seat tracks, doors, or any of the vehicle's controls.
- Do not route wires where they will be exposed to high temperatures. If the insulation heats up, wires may become damaged, resulting in a short circuit or malfunction and permanent damage to the product.
- Do not cut the GPS antenna cable to shorten it or use an extension to make it longer. Altering the antenna cable could result in a short circuit or malfunction.

- Do not shorten any leads. If you do, the protection circuit (fuse holder, fuse resistor or filter, etc.) may fail to work properly.
- Never feed power to other electronic products by cutting the insulation of the power supply lead of the navigation system and tapping into the lead. The current capacity of the lead will be exceeded, causing overheating. 

Before installing this product

- Use this unit with a 12-volt battery and negative grounding only. Failure to do so may result in a fire or malfunction.
- To avoid shorts in the electrical system, be sure to disconnect the (-) battery cable before beginning installation.

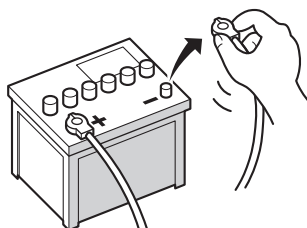

To prevent damage



WARNING

- Use speakers over 50 W (output value) and between 4 Ω to 8 Ω (impedance value). Do not use 1 Ω to 3 Ω speakers for this unit.

Connecting the System

- **The black cable is ground. When installing this unit or power amp (sold separately), make sure to connect the ground wire first. Ensure that the ground wire is properly connected to metal parts of the car's body. The ground wire of the power amp and the one of this unit or any other device must be connected to the car separately with different screws. If the screw for the ground wire loosens or falls out, it could result in fire generation of smoke or malfunction.**

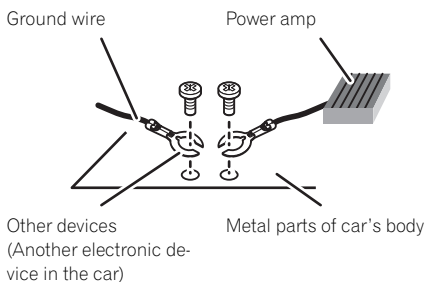

- **When replacing the fuse, be sure to only use a fuse of the rating prescribed on this product.**

- When disconnecting a connector, pull the connector itself. Do not pull the lead, as you may pull it out of the connector.
- This product cannot be installed in a vehicle without ACC (accessory) position on the ignition switch.



ACC position



No ACC position

- To avoid short-circuiting, cover the disconnected lead with insulating tape. It is especially important to insulate all unused speaker leads, which if left uncovered may cause a short circuit.
- Attach the connectors of the same color to the corresponding colored port, i.e., blue

connector to the blue port, black to black, etc.

- Refer to the owner's manual for details on connecting the power amp and other units, then make connections accordingly.
- Since a unique BPTL circuit is employed, do not directly ground the \ominus side of the speaker lead or connect the \ominus sides of the speaker leads together. Be sure to connect the \ominus side of the speaker lead to the \ominus side of the speaker lead on this navigation system.
- If the RCA pin jack on this product will not be used, do not remove the caps attached to the end of the connector.

Notice for the blue/white lead

- When the ignition switch is turned on (ACC ON), a control signal is output through the blue/white lead. Connect to an external power amp's system remote control terminal, the auto-antenna relay control terminal, or the antenna booster power control terminal (max. 300 mA 12 V DC). The control signal is output through the blue/white lead, even if the audio source is switched off.
- Be sure not to use this lead as the power supply lead for the external power amps. Such connection could cause excessive current drain and malfunction.
- Be sure not to use this lead as the power supply lead for the auto-antenna or antenna booster. Such connection could cause excessive current drain and malfunction. ▣

Connecting the System

Parts supplied

AVIC-Z120BT

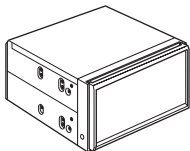

The navigation unit



Power cord

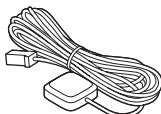

GPS antenna

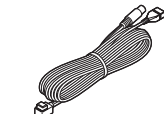

USB and mini-jack connector

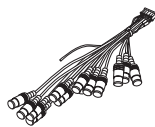

RCA connector

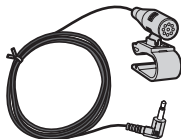

Microphone

AVIC-X920BT

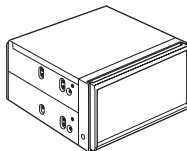

The navigation unit



Power cord

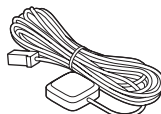

GPS antenna



USB and mini-jack connector



RCA connector

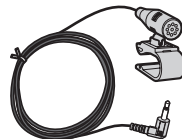

Microphone



Connecting the system

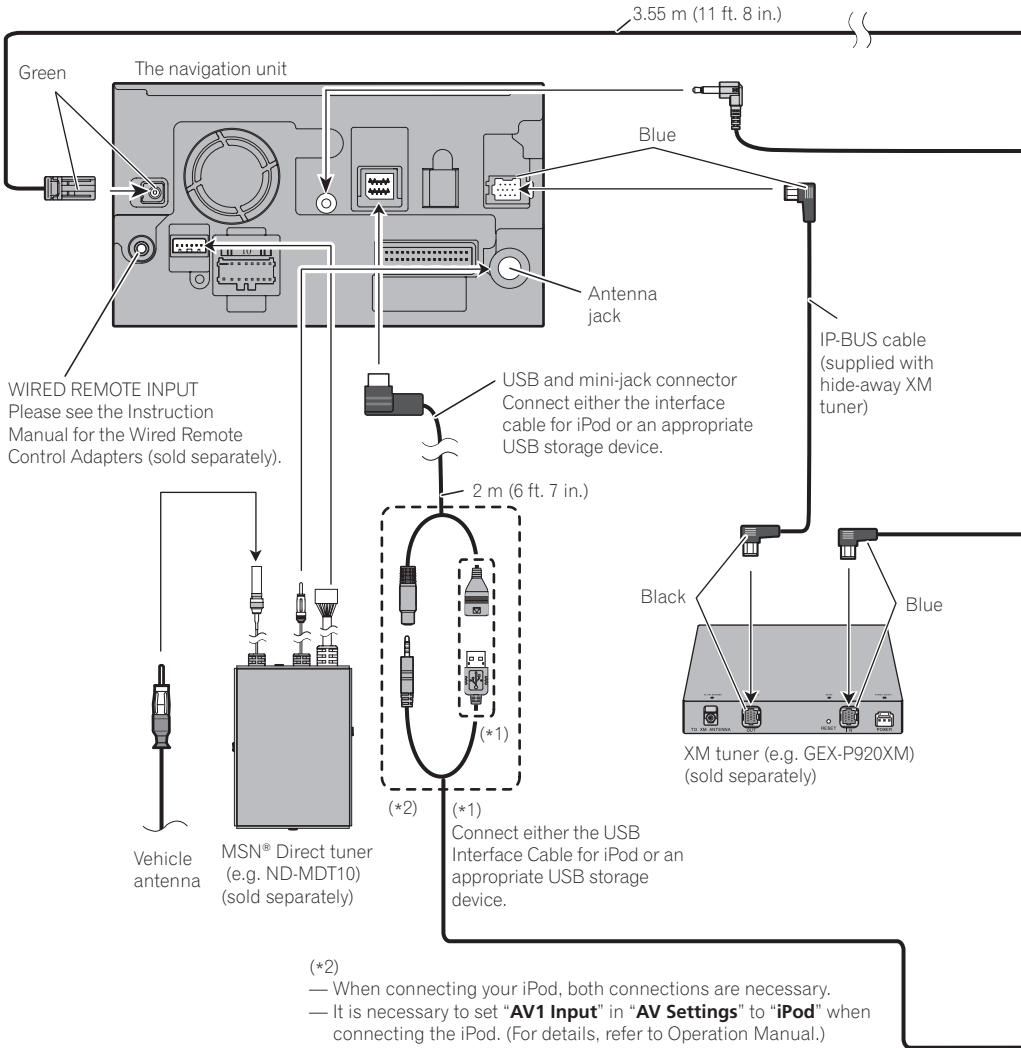

Connecting the System

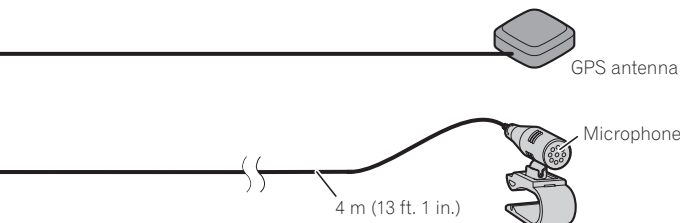

! WARNING

- To avoid the risk of accident and the potential violation of applicable laws, this product should never be used while the vehicle is being driven except for navigation purposes. And, also Rear Displays should not be in a location where it is a visible distraction to the driver.
- In some countries, the viewing of images on a display inside a vehicle even by persons other than the driver may be illegal. Where such regulations apply they must be obeyed and this product's video source should not be used.

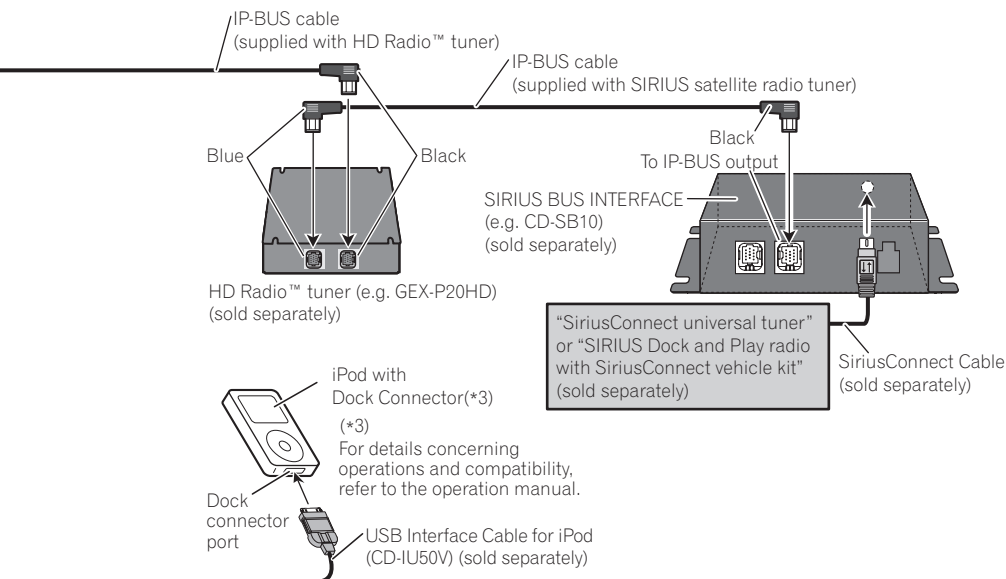

Connecting the power cord (1)

Yellow

To terminal always supplied with power regardless of ignition switch position.

Red

To electric terminal controlled by ignition switch (12 V DC) ON/OFF.

Orange/White

To lighting switch terminal.



Black (ground)

To vehicle (metal) body.



Note

When a subwoofer is connected to this navigation system instead of a rear speaker, change the rear output setting in the Initial Setting. (Refer to Operation Manual.) The subwoofer output of this navigation system is monaural.

With a 2 speaker system, do not connect anything to the speaker leads that are not connected to speakers.

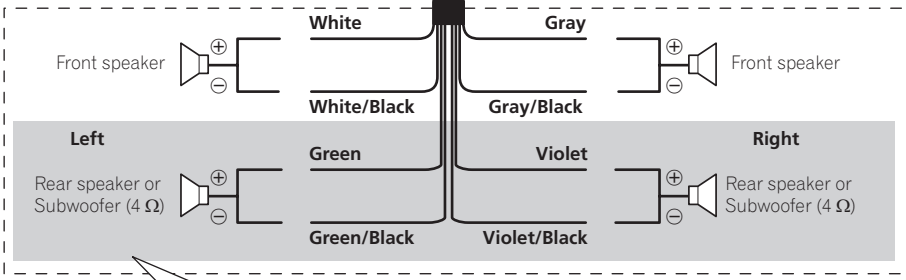

When using a subwoofer of 70 W (2 Ω), be sure to connect with violet and violet/black leads of this navigation system. Do not connect anything with green and green/black leads.

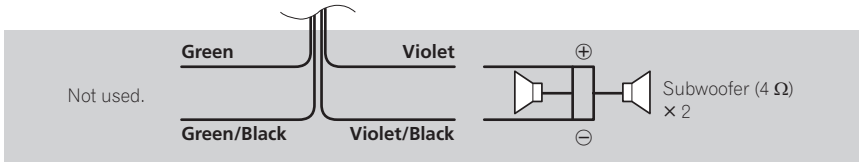

Connecting the System

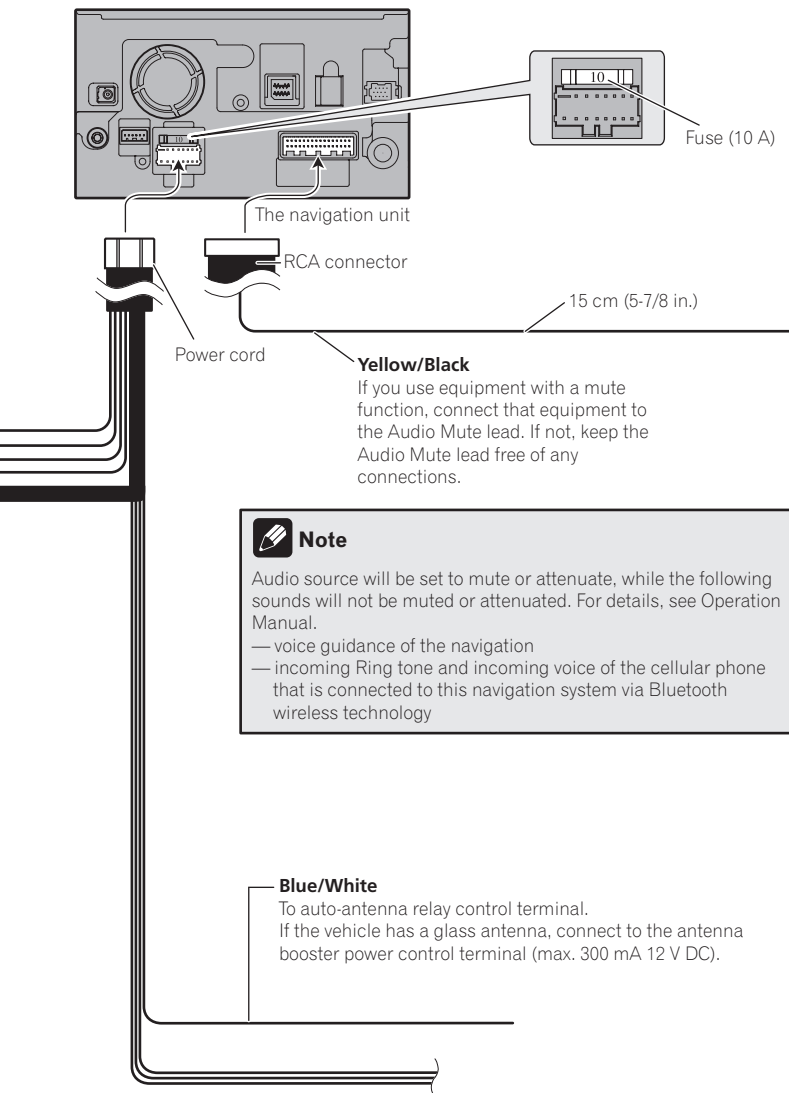

Connecting the power cord (2)

Pink (CAR SPEED SIGNAL INPUT)

The mobile navigation system is connected here to detect the distance the vehicle travels. Always connect the vehicle's speed detection circuit. Failure to make this connection will increase errors in the location display.



WARNING

IMPROPER CONNECTION MAY RESULT IN SERIOUS DAMAGE OR INJURY INCLUDING ELECTRICAL SHOCK, AND INTERFERENCE WITH THE OPERATION OF THE VEHICLE'S ANTILOCK BRAKING SYSTEM, AUTOMATIC TRANSMISSION AND SPEEDOMETER INDICATION.



CAUTION

It is strongly suggested that the speed pulse wire be connected for accuracy of navigation and better performance.



Note

The position of the speed detection circuit and the position of the parking brake switch vary depending on the vehicle model. For details, consult your authorized Pioneer dealer or an installation professional.

Light green (PARKING BRAKE)

Used to detect the ON/OFF status of the parking brake. This lead must be connected to the power supply side of the parking brake switch.

If this connection is made incorrectly or omitted, certain functions of your navigation system will be unusable.



WARNING

LIGHT GREEN LEAD AT POWER CONNECTOR IS DESIGNED TO DETECT PARKED STATUS AND MUST BE CONNECTED TO THE POWER SUPPLY SIDE OF THE PARKING BRAKE SWITCH. IMPROPER CONNECTION OR USE OF THIS LEAD MAY VIOLATE APPLICABLE LAW AND MAY RESULT IN SERIOUS INJURY OR DAMAGE.

Connection method



Clamp the parking brake switch power supply side lead.



Clamp firmly with needle-nosed pliers.

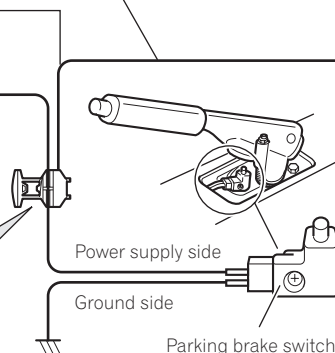

Connecting the System

The navigation unit

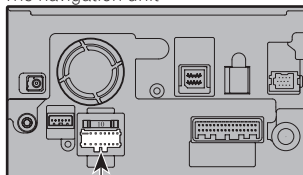

Power cord

Violet/White (REVERSE GEAR SIGNAL INPUT)

This is connected so that the navigation system can detect whether the vehicle is moving forwards or backwards. Connect the violet/white lead to the lead whose voltage changes when the shift lever is put in reverse. Unless connected, the sensor may not detect your vehicle traveling forward/backward properly, and thus the position of your vehicle detected by the sensor may be misaligned from the actual position.



Note

When you use a rear view camera, please make sure to connect this lead. Otherwise you cannot switch to rear view camera picture.



When connecting to separately sold power amp

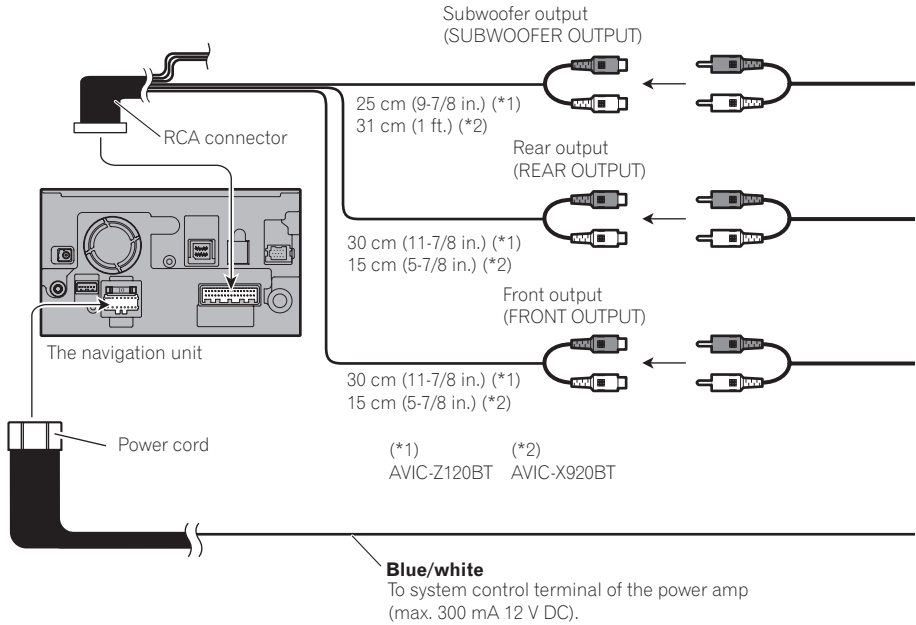

Connecting the System

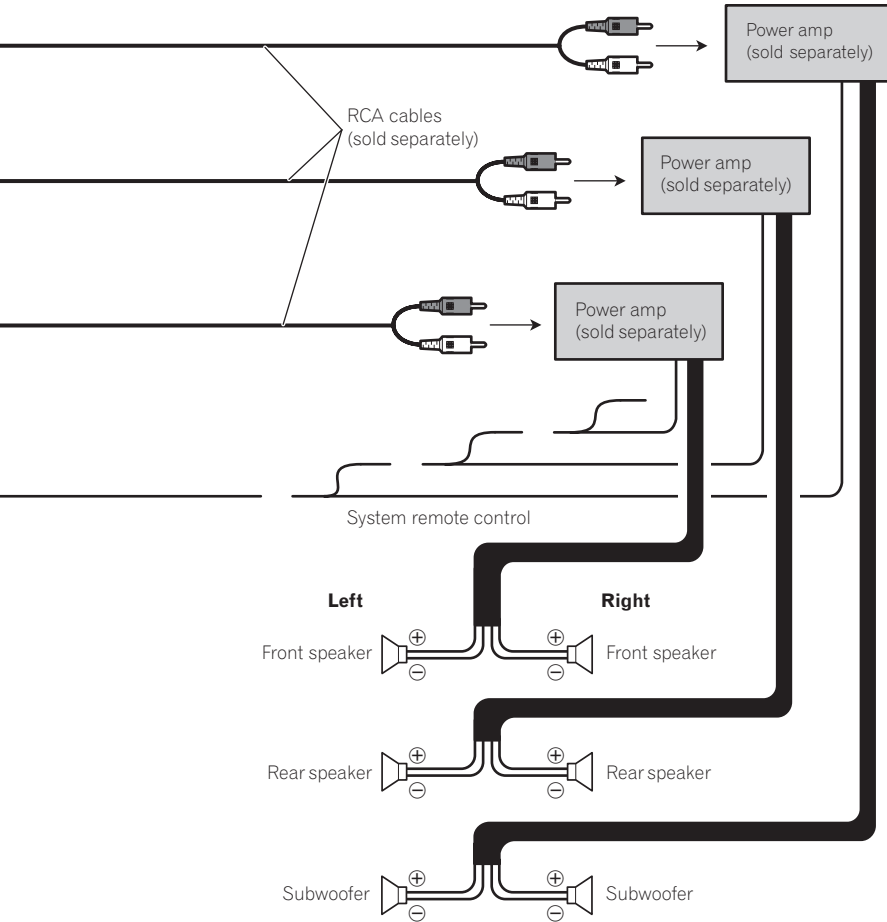

Note

You can change the RCA output of the subwoofer depending on your subwoofer system. (Refer to Operation Manual.)



When connecting a rear view camera

When this product is used with a rear view camera, it is possible to automatically switch from the video to rear view image when the gear shift is moved to **REVERSE (R)**. **Rear View** mode also allows you to check what is behind you while driving.

⚠ WARNING

USE INPUT ONLY FOR REVERSE OR MIRROR IMAGE REAR VIEW CAMERA. OTHER USE MAY RESULT IN INJURY OR DAMAGE.

⚠ CAUTION

- The screen image may appear reversed.
- The rear view camera function is to use this product as an aid to keep an eye on trailers, or backing into a tight parking spot. Do not use this function for entertainment purposes.
- The object in rear view may appear closer or more distant than in reality.
- Please note that the edges of the rear view camera images may differ slightly according to whether full screen images are displayed when backing, and whether the images are used for checking the rear when the vehicle is moving forward.

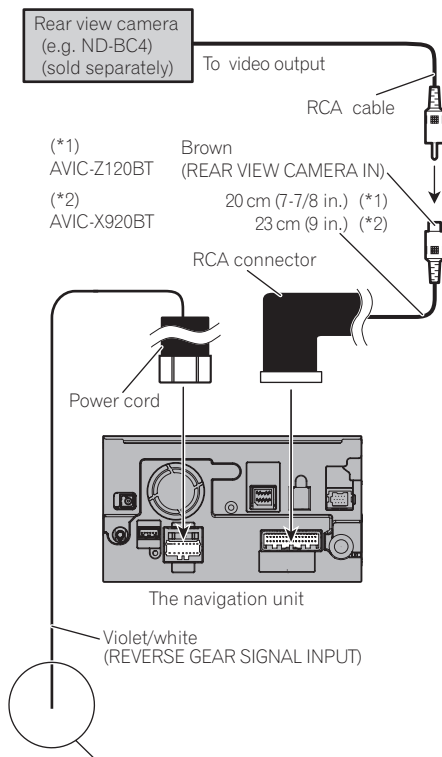

For more details about the wiring, refer to *Connecting the power cord (2)* on page 12.

✎ Notes

- It is necessary to set “**Camera**” in “**Back Camera Settings**” to “**On**” when connecting the rear view camera. (For details, refer to Operation Manual.)
- Connect to the rear view camera. Do not connect to any other equipment.

Connecting the System

When connecting the external video component Using "AV1 Input" (AV1)

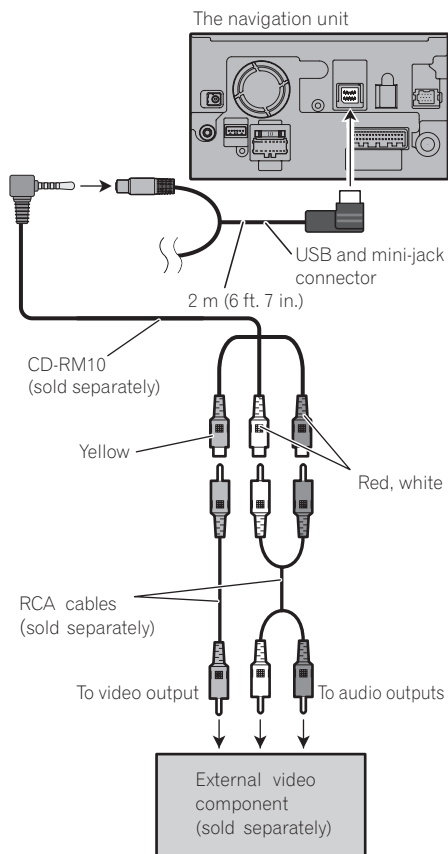

⚠ CAUTION

Be sure to use a CD-RM10 (sold separately) for wiring. If you use other cables, there is a case where wiring position differs, images and sounds may be disturbed.

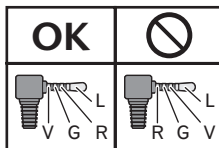

L : Left audio (White)
R : Right audio (Red)
V : Video (Yellow)
G : Ground

- It is necessary to set "AV1 Input" in "AV Settings" to "Video" when connecting the external video component. (For details, refer to Operation Manual.)

Using "AV2 Input" (AV2)

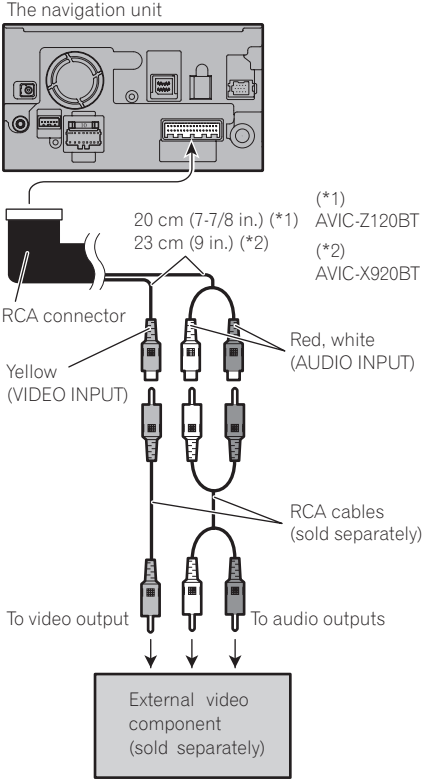

- It is necessary to set "AV2 Input" in "AV Settings" to "Video" when connecting the external video component. (For details, refer to Operation Manual.)

When connecting the rear display

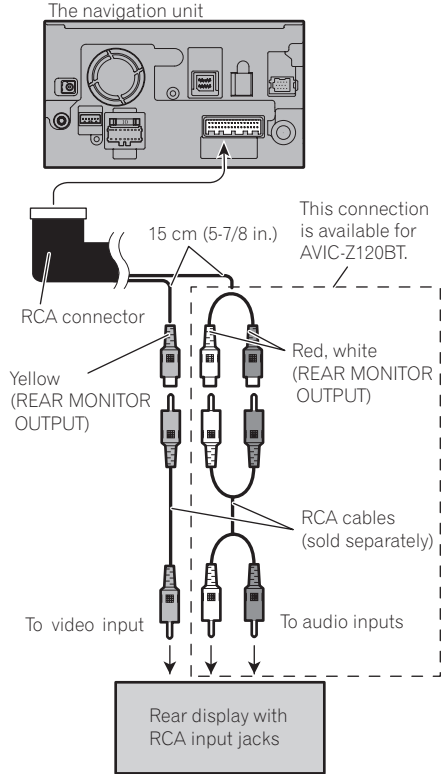

When using a rear display connected to rear video output

⚠ WARNING

NEVER install the rear display in a location that enables the driver to watch the video source while driving.

This navigation system's rear video output is for connection of a display to enable passengers in the rear seats to watch the video source.

Connecting the System

When connecting the external unit featuring video source

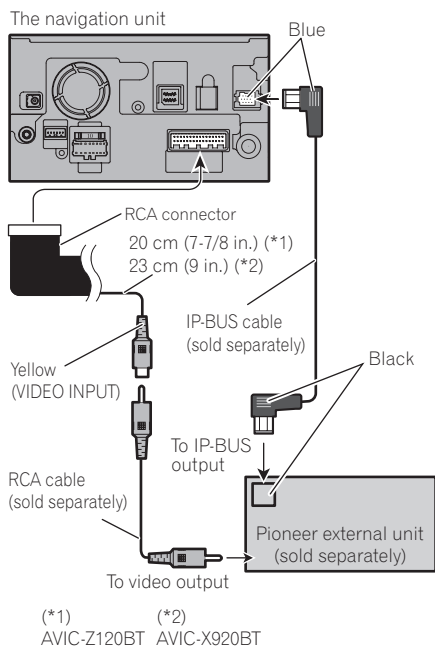

- It is necessary to set “**AV2 Input**” in “**AV Settings**” to “**EXT**” when connecting the external unit. (For details, refer to Operation Manual.)

Precautions before installation



CAUTION

- Never install this product in places where, or in a manner that:
 - It could injure the driver or passengers if the vehicle stops suddenly.
 - It may interfere with the driver's operation of the vehicle, such as on the floor in front of the driver's seat, or close to the steering wheel or shift lever.
- Make sure there is nothing behind the dashboard or paneling when drilling holes in them. Be careful not to damage fuel lines, brake lines, electronic components, communication wires or power cables.
- When using screws, do not allow them to come into contact with any electrical lead. Vibration may damage wires or insulation, leading to a short circuit or other damage to the vehicle.
- To ensure proper installation, use the supplied parts in the manner specified. If any parts other than the supplied ones are used, they may damage internal parts of this product or they may work loose and the product may become detached.
- It is extremely dangerous to allow the cables to become wound around the steering column or shift lever. Be sure to install this product, its cables, and wiring away in such a way that they will not obstruct or hinder driving.
- Make sure that leads cannot get caught in a door or the sliding mechanism of a seat, resulting in a short circuit.
- Please confirm the proper function of your vehicle's other equipment following installation of the navigation system.
- Do not install this navigation system where it may (i) obstruct the driver's vision, (ii) impair the performance of any of the vehicle's operating systems or safety features, including airbags, hazard lamp

buttons or (iii) impair the driver's ability to safely operate the vehicle.

- Install the navigation system between the driver's seat and front passenger seat so that it will not be hit by the driver or passenger if the vehicle stops quickly.
- Never install the navigation system in front of or next to the place in the dash, door, or pillar from which one of your vehicle's airbags would deploy. Please refer to your vehicle's owner's manual for reference to the deployment area of the frontal airbags. 

To guard against electromagnetic interference

In order to prevent interference, set the following items as far as possible from this navigation system, other cables or leads:

- FM, AM antenna and its lead
- GPS antenna and its lead

In addition you should lay or route each antenna lead as far as possible from other antenna leads. Do not bind them together, lay or route them together, or cross them. Such electromagnetic noise will increase the potential for errors in the location display. 

Before installing

- Consult with your nearest dealer if installation requires the drilling of holes or other modifications of the vehicle.
- Before making a final installation of this product, temporarily connect the wiring to confirm that the connections are correct and the system works properly.

Installation

For AVIC-Z120BT users

- Do not install this navigation system in a position where the opening of the LCD panel is obstructed by any obstacles, such as the shift lever. Before installing this navigation system, be sure to leave sufficient space so that the LCD panel does not obstruct the shift lever when it is fully opened. This may cause interference with the shift lever, or a malfunction of the mechanism of this navigation system. \square

Installing this navigation system

Installation notes

- Do not install this navigation system in places where it may become subject to high temperatures or humidity, such as:
 - Places close to a heater, vent or air conditioner.
 - Places exposed to direct sunlight, such as on top of the dashboard.
 - Places that may be splashed by rain, for example close to the door.
- Install this navigation system in an area strong enough to bear its weight. Choose a position where this navigation system can be firmly installed, and install it securely. If this navigation system is not securely installed, the current location of the vehicle cannot be displayed correctly.

- Install the navigation unit horizontally on a surface within 0 degrees to 30 degrees tolerance (within 5 degrees to the left or right). Improper installation of the unit with the surface tilted more than these tolerances increases the potential for errors in the location display, and might otherwise cause reduced display performance.

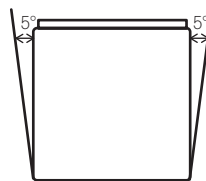
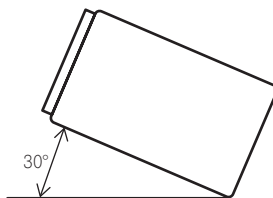

- When installing, to ensure proper heat dispersal when using this unit, make sure you leave ample space behind the rear panel and wrap any loose cables so they are not blocking the vents.

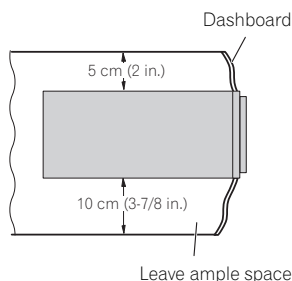

- The cords must not cover up the area shown in the figure below. This is necessary to allow the amps and navigation mechanism to dissipate heat.

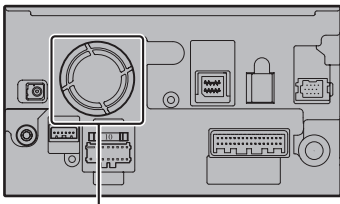

Do not cover this area.

- The semiconductor laser will be damaged if it overheats, so don't install the navigation unit anywhere hot—for instance, near a heater outlet.

Parts supplied

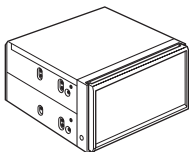

The navigation unit



Binding screw
(5 mm × 8 mm)
(8 pcs.)



Flush surface screw
(5 mm × 8 mm)
(8 pcs.)

Installation using the screw holes on the side of the navigation unit

● Fastening the navigation unit to the factory radio-mounting bracket.

Position the navigation unit so that the brackets screw holes and its screw holes are aligned (are fitted), and tighten the screws at 3 or 4 locations on each side.

Use either the binding screws (5 mm × 8 mm) or flush surface screws (5 mm × 8 mm), depending on the shape of the bracket's screw holes.

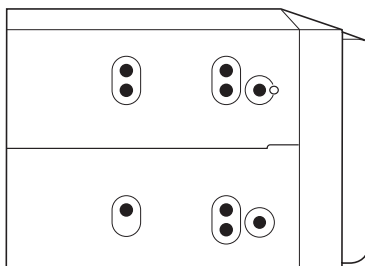

If the pawl gets in the way, bend it down

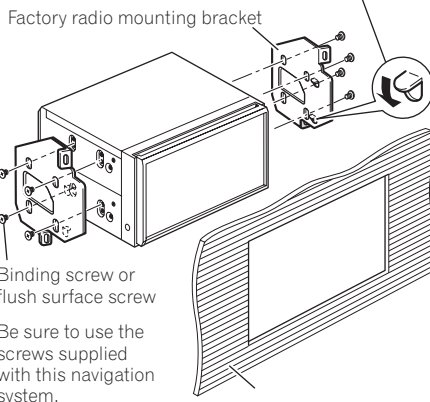

Binding screw or
flush surface screw

Be sure to use the
screws supplied
with this navigation
system.

Dashboard or console



Installation

Installing the GPS antenna



CAUTION

Do not cut the GPS antenna lead to shorten it or use an extension to make it longer. Altering the antenna cable could result in a short circuit or malfunction and permanent damage to the navigation system.

Parts supplied

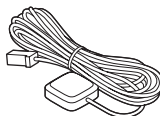

GPS antenna



Metal sheet

Installation notes

- The antenna should be installed on a level surface where radio waves will be blocked as little as possible. Radio waves cannot be received by the antenna if reception from the satellite is blocked.

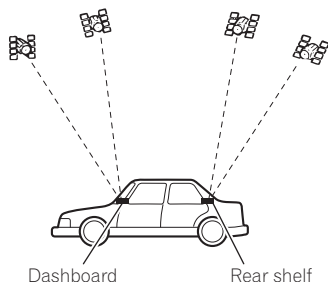

Dashboard

Rear shelf

- When installing the GPS antenna inside the vehicle, be sure to use the metal sheet provided with your system. If this is not used, the reception sensitivity will be poor.
- Do not cut the accessory metal sheet. This would reduce the sensitivity of the GPS antenna.
- Take care not to pull the antenna lead when removing the GPS antenna. The magnet attached to the antenna is very powerful, and the lead may become detached.
- Do not paint the GPS antenna, as this may affect its performance.

When installing the antenna inside the vehicle (on the dashboard or rear shelf)

⚠ WARNING

Do not install the GPS antenna over any sensors or vents on the dashboard of the vehicle, as doing so may interfere with the proper functioning of such sensors or vents and may compromise the ability of the metal sheet under the GPS antenna to properly and securely affix to the dashboard.

Affix the metal sheet on as level a surface as possible where the GPS antenna faces the window. Place the GPS antenna on the metal sheet. (The GPS antenna is fastened with its magnet.)

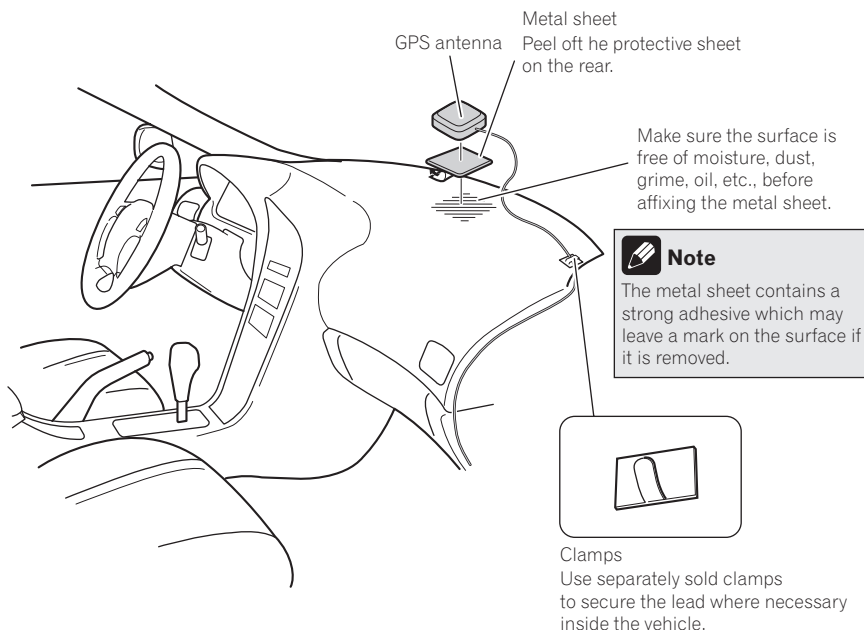

Installation



Notes

- When attaching the metal sheet, do not cut it into small pieces.
- Some models use window glass that does not allow signals from GPS satellites to pass through. On such models, install the GPS antenna on the outside of the vehicle.



Installing the microphone

- Install the microphone in a place where its direction and distance from the driver make it easiest to pick up the driver's voice.
- Make sure to connect the microphone to the navigation system after the system is turned off. (ACC OFF)

Parts supplied



Microphone



Microphone clip



Double-sided tape

Mounting on the sun visor

1 Install the microphone in the microphone clip.

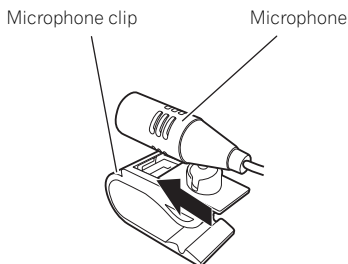

2 Attach the microphone clip to the sun visor.

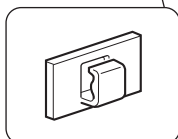
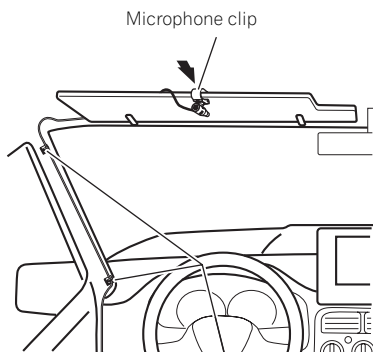

Clamps

Use separately sold clamps to secure the lead where necessary inside the vehicle.

Install the microphone on the sun visor when it is in the up position. It cannot recognize the driver's voice if the sun visor is in the down position.

Installation on the steering column

● Mount the microphone on the steering column.

Double-sided tape

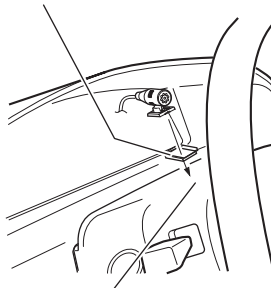

Install the microphone on the steering column, keeping it away from the steering wheel.

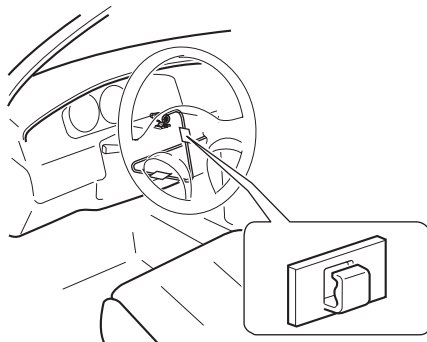

Clamps

Use separately sold clamps to secure the lead where necessary inside the vehicle.

Installation

Adjusting the microphone angle

The microphone angle can be adjusted.

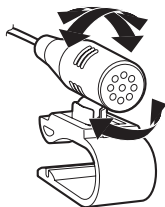

01 INFORMATION IMPORTANTE

A PROPOS DE VOTRE NOUVEAU SYSTEME DE NAVIGATION ET DE CE MANUEL 29

02 IMPORTANTES MESURES DE SECURITE

VEUILLEZ LIRE TOUTES LES EXPLICATIONS RELATIVES A VOTRE SYSTEME DE NAVIGATION ET LES CONSERVER POUR VOUS Y REFERER PAR LA SUITE 30

03 Branchement du système

Précautions à prendre avant de brancher le système 31

Avant de raccorder ce produit 31

Pour éviter toute détérioration 31

- Remarque concernant le câble bleu/blanc 32

Pièces fournies 34

- AVIC-Z120BT 34
- AVIC-X920BT 34

Branchement du système 36

Branchement du cordon d'alimentation (1) 38

Branchement du cordon d'alimentation (2) 40

Branchement d'un amplificateur de puissance vendu séparément 42

Branchement d'une caméra de rétrovisée 44

Branchement d'un appareil vidéo externe 45

- Utilisation de "Entrée AV1" (AV1) 45
- Utilisation de "Entrée AV2" (AV2) 46

Connexion de l'écran arrière 46

- Utilisation d'un écran arrière raccordé à la sortie vidéo arrière 46

Branchement de l'unité externe avec source vidéo 47

04 Installation

Précautions à prendre avant l'installation 48

Pour protéger le système de navigation contre les parasites électromagnétiques 48

Avant de procéder à l'installation 49

- Pour les utilisateurs AVIC-Z120BT 49

Installation de ce système de navigation 49

- Remarques sur l'installation 49
- Pièces fournies 50
- Installation en utilisant les trous de vis sur les côtés de cette unité de navigation 50

Installation de l'antenne GPS 51

- Remarques sur l'installation 51
- Pièces fournies 51
- Installation de l'antenne dans le véhicule (sur planche de bord ou lunette arrière) 52

Installation du microphone 53

- Pièces fournies 53
- Installation sur le pare-soleil 53
- Installation sur la colonne de direction 54
- Réglage de l'angle du microphone 55

INFORMATION IMPORTANTE**A PROPOS DE VOTRE NOUVEAU
SYSTEME DE NAVIGATION ET
DE CE MANUEL**

- La fonction de navigation de ce produit (et la caméra de rétrovisée en option le cas échéant) est uniquement destinée à vous assister lors de la conduite de votre véhicule. Elle n'autorise en aucun cas un relâchement de votre attention, de votre jugement et de votre vigilance pendant la conduite.
- N'utilisez jamais le présent système de navigation en cas d'urgence pour vous rendre à l'hôpital ou dans une station de police. Veuillez le cas échéant appeler le numéro d'urgence du service concerné.
- N'utilisez pas ce système de navigation (ou la caméra de rétrovisée en option le cas échéant) si celui-ci risque d'une façon ou d'une autre de détourner votre attention. Observez toujours les règles de sécurité et respectez toujours les réglementations de la circulation routière en vigueur. Si vous éprouvez des difficultés à utiliser le système ou à lire l'afficheur, stationnez votre véhicule en lieu sûr et serrez le frein à main avant d'effectuer les réglages nécessaires.
- Ce manuel explique comment installer le système de navigation dans votre véhicule. Le fonctionnement du système de navigation est expliqué dans les manuels séparés du système de navigation.
- N'installez pas ce produit à un endroit où il risque (i) d'entraver la visibilité du conducteur, (ii) de réduire l'efficacité des systèmes de commande des fonctions de sécurité du véhicule, y compris les airbags, les boutons de commande des feux de détresse ou (iii) d'empêcher le conducteur de conduire en toute sécurité le véhicule. Dans certains cas, l'installation de ce produit s'avère impossible en raison du type de véhicule ou de la forme de l'habitacle du véhicule. ▣

**AVERTISSEMENT**

Pioneer vous déconseille d'installer vous-même votre système de navigation. Nous vous recommandons de confier l'installation uniquement à un personnel de service Pioneer agréé, qui a été spécialement formé et est expérimenté en matière de systèmes électroniques mobiles, de montage et d'installation de ce type de produit. NE TENTEZ JAMAIS D'EFFECTUER VOUS-MÊME L'ENTRETIEN OU DE DEPANNER CE SYSTEME DE NAVIGATION. L'installation ou l'entretien de ce produit et des câbles de raccordement vous exposent à des décharges électriques ou autres dangers, et risquent de provoquer des détériorations du système de navigation non couvertes par la garantie.

VEUILLEZ LIRE TOUTES LES EXPLICATIONS RELATIVES A VOTRE SYSTEME DE NAVIGATION ET LES CONSERVER POUR VOUS Y REFERER PAR LA SUITE

- 1 Lisez attentivement le contenu du présent manuel avant d'installer votre système de navigation.
- 2 Conservez ce manuel à portée de main pour vous y référer ultérieurement.
- 3 Tenez compte de tous les avertissements formulés dans ce manuel et respectez soigneusement les consignes.
- 4 Dans certaines circonstances, ce système de navigation peut afficher des informations erronées à propos de la position de votre véhicule, de la distance des objets affichés sur l'écran et des directions de la boussole. En outre, le système comporte certaines limitations, telles que l'incapacité de signaler les rues à sens unique, les restrictions temporaires à la circulation et les zones où la circulation peut devenir dangereuse. Veuillez faire appel à votre

propre jugement en fonction de la situation réelle.

- 5 Comme tout autre accessoire de l'habitacle, le système de navigation ne doit pas détourner votre attention ni nuire à la sécurité de la conduite. Si vous éprouvez des difficultés à utiliser le système ou à lire l'écran, effectuez les réglages nécessaires après vous être garé dans un endroit sûr.
- 6 Veillez à toujours attacher votre ceinture de sécurité sur la route. En cas d'accident, le port de la ceinture peut réduire considérablement la gravité des blessures.
- 7 Certaines lois nationales ou gouvernementales peuvent interdire ou restreindre l'emplacement et l'utilisation de ce système dans votre véhicule. Veuillez vous conformer à toutes les lois et réglementations en vigueur concernant l'utilisation, l'installation et le fonctionnement de votre système de navigation.

Branchement du système

Précautions à prendre avant de brancher le système

⚠ ATTENTION

- Si vous décidez de réaliser l'installation vous-même, et possédez une expérience spéciale en installation d'électronique automobile, veuillez suivre attentivement toutes les étapes du manuel d'installation.
- Attachez tous les fils avec des colliers ou des serre-câbles. Ne laissez aucun fil à nu.
- Ne raccordez pas directement le fil jaune conducteur de ce produit à la batterie du véhicule. Si ce fil conducteur est directement raccordé à la batterie, les vibrations du moteur peuvent finir par user les câbles au niveau de la jonction avec l'habitacle et provoquer un défaut d'isolation. Si l'isolation du fil conducteur jaune se déchire sous l'effet du contact avec des pièces métalliques, il peut en résulter un court-circuit extrêmement dangereux.
- Il est extrêmement dangereux de laisser les câbles s'enrouler autour de la colonne de direction ou du levier de vitesse. Assurez-vous d'installer ce produit, ses câbles et les raccordements de telle façon qu'ils n'obstruent pas ni gênent la conduite.
- Veillez à ce que la trajectoire des câbles et des fils n'interfère pas avec les pièces en mouvement du véhicule. Fixez les câbles de manière à les empêcher d'être happés par, notamment, le volant, le levier de vitesse, le frein à main, les glissières de siège, les portes, ou tout autre élément de commande du véhicule.
- La trajectoire des fils ne doit pas être exposée à des températures élevées. Si l'isolation s'échauffe, les fils risquent d'être endommagés, ce qui peut entraîner un court-circuit ou un dysfonctionnement, et endommager définitivement le produit.
- Ne coupez pas le câble de l'antenne GPS et n'utilisez pas de prolongateur. Une telle

modification pourrait provoquer un court-circuit ou un dysfonctionnement.

- Ne raccourcissez aucun fil conducteur. Vous risquez sinon de provoquer un dysfonctionnement du circuit de protection (porte-fusibles, résistance de fusible ou filtre, etc.).
- N'utilisez jamais le cordon d'alimentation du système d'alimentation pour raccorder d'autres appareils électriques. La capacité du cordon serait dépassée, ce qui provoquerait une surchauffe. ▣

Avant de raccorder ce produit

- Utilisez cet appareil avec une batterie de 12 V, avec pôle négatif à la masse. Sinon, cela pourrait entraîner un incendie, ou un mauvais fonctionnement.
- Afin d'éviter tout risque de court-circuit, débranchez le câble de la borne négative (-) de la batterie avant de commencer la pose. ▣

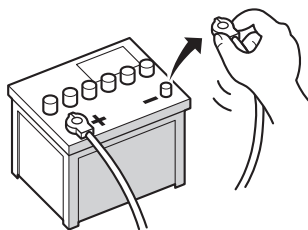

Pour éviter toute détérioration

⚠ AVERTISSEMENT

- Utilisez des haut-parleurs de plus de 50 W (valeur de sortie) et avec une impédance comprise entre 4 Ω et 8 Ω. N'utilisez pas de haut-parleur 1 Ω to 3 Ω avec cet appareil.

Branchement du système

- **Le câble noir est celui de la mise à la terre. Lors de l'installation de cette unité ou de l'amplificateur (vendu séparément), connectez toujours le fil de mise à la terre en premier. Assurez-vous que le fil de mise à la terre est correctement connecté aux pièces métalliques du châssis de la voiture. Le fil de mise à la terre de l'amplificateur et celui de cette unité ou de tout autre appareil doivent être connectés séparément à la voiture avec des vis différentes. Si les vis du fil de mise à la terre sont desserrées ou tombent, il pourrait en résulter un incendie ou un dysfonctionnement.**

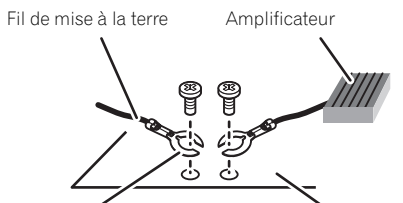

Fil de mise à la terre

Autres appareils
(Autre appareil électronique dans la voiture)

Amplificateur

Pièces métalliques du châssis de la voiture

- **Lors du remplacement du fusible, veillez à utiliser seulement un fusible du calibre indiqué sur ce produit.**
 - Pour débrancher un connecteur, tirez le connecteur proprement dit et non son fil pour éviter de l'arracher.
 - Ce produit ne peut pas être installé dans un véhicule qui ne possède pas de position ACC (accessoire) sur le commutateur d'allumage.



Position ACC



Pas de position ACC

- Pour éviter les courts-circuits, recouvrez les fils déconnectés par du ruban isolant. Il est

particulièrement important d'isoler tous les fils conducteurs de haut-parleur dénudés pour éviter tout risque de court-circuit.

- Raccordez les connecteurs de même couleur au port de couleur correspondant, c'est-à-dire le connecteur bleu au port bleu, le noir au noir, etc.
- Pour raccorder l'amplificateur de puissance à d'autres unités, veuillez vous reporter au manuel d'utilisation concerné.
- Un circuit BPTL unique étant employé, ne reliez pas directement l'extrémité du fil conducteur de haut-parleur \ominus ou ne reliez pas les extrémités des fils conducteurs de haut-parleur \ominus ensemble. Veillez à relier l'extrémité \ominus du fil conducteur de haut-parleur à l'extrémité \ominus du fil conducteur de haut-parleur de ce système de navigation.
- Si la fiche femelle RCA de ce produit ne va pas être utilisée, ne pas retirer les capuchons fixés à l'extrémité du connecteur.

Remarque concernant le câble bleu/blanc

- Lorsque le contacteur d'allumage est sur marche (ACC ON), un signal de commande est émis par le biais du fil bleu/blanc. Raccordez-le à une borne de commande à distance, à la prise de commande de relais de l'antenne automatique du véhicule ou au terminal de commande d'alimentation de l'amplificateur d'antenne du système d'amplificateur de puissance externe (max. 300 mA 12V CC). Le signal de commande est émis par le biais du fil bleu/blanc, même si la source audio est désactivée.
- Assurez-vous de ne pas utiliser ce câble comme câble d'alimentation pour les amplificateurs extérieurs. Une telle connexion pourrait causer un appel de courant excessif et un mauvais fonctionnement.

Branchement du système

- Assurez-vous de ne pas utiliser ce câble comme câble d'alimentation pour l'antenne automatique ou l'amplificateur d'antenne. Une telle connexion pourrait causer un appel de courant excessif et un mauvais fonctionnement. ▣

Pièces fournies

AVIC-Z120BT

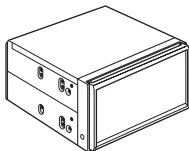

Unité de navigation



Cordon d'alimentation

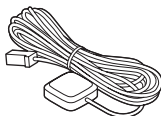

Antenne GPS

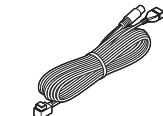
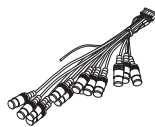
Connecteur USB et
mini prise

Connecteur RCA

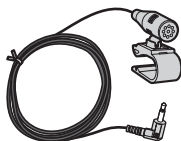

Microphone

AVIC-X920BT

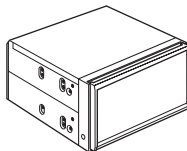

Unité de navigation



Cordon d'alimentation

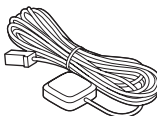

Antenne GPS

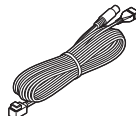
Connecteur USB et
mini prise

Connecteur RCA

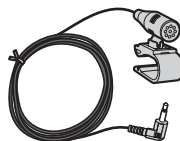

Microphone



Branchement du système

Branchement du système

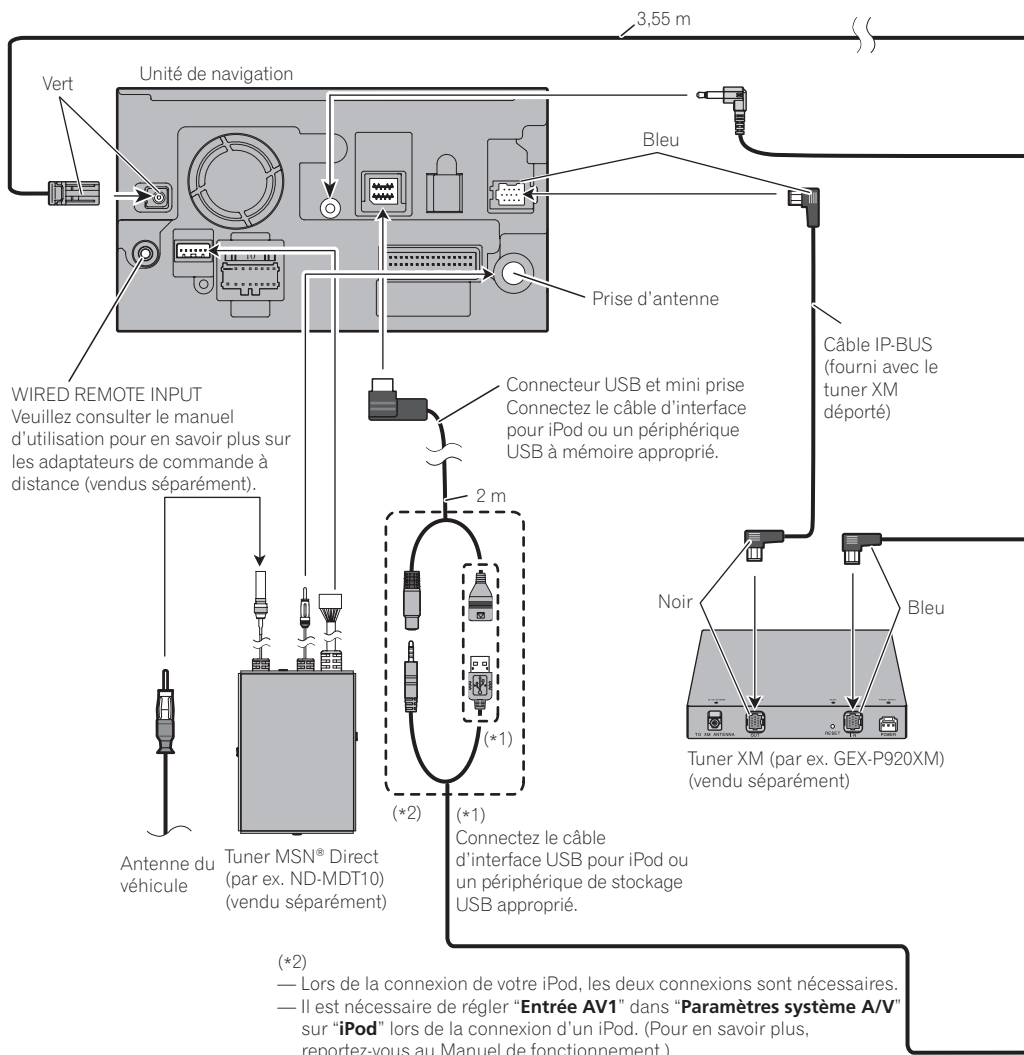

Branchement du système

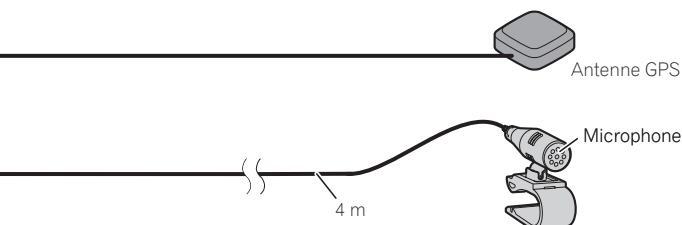

AVERTISSEMENT

- Pour éviter tout risque d'accident et de violation des lois en vigueur, ce produit ne doit jamais être utilisé pendant la conduite, hormis à des fins de navigation. De plus, les afficheurs arrière ne doivent pas se trouver à un endroit où ils risquent de détourner l'attention du conducteur.
- Dans certains pays, il peut être illégal de visualiser des images sur un écran à l'intérieur d'un véhicule même s'il ne s'agit pas du conducteur. Si de telles réglementations s'appliquent, n'utilisez pas les fonctions de source vidéo de ce produit.

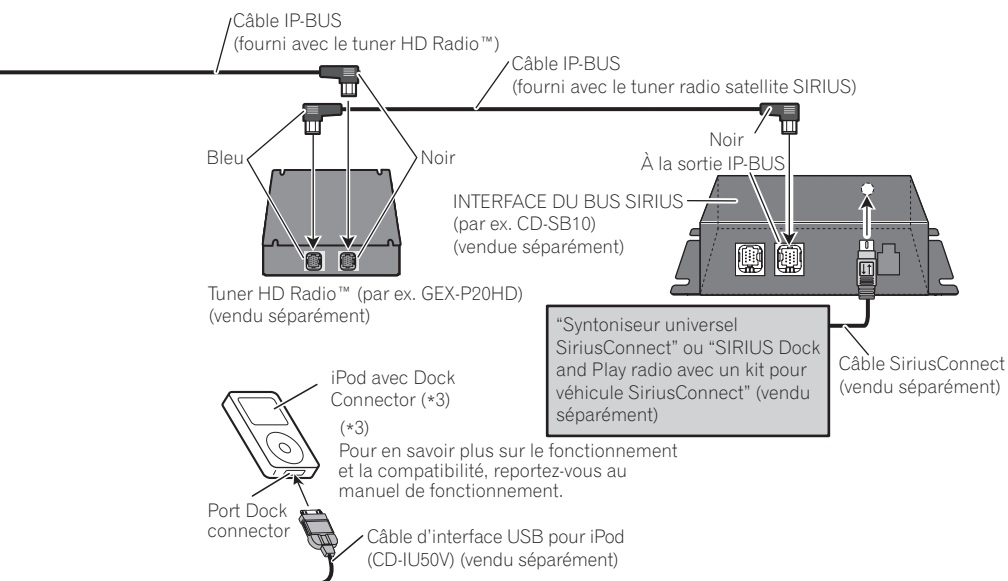

Branchement du cordon d'alimentation (1)

Jaune

A la borne toujours sous tension, quelle que soit la position du contacteur d'allumage.

Rouge

A la borne électrique, contrôlée par la position ON/OFF du contacteur d'allumage (12 V c.c.).

Orange/Blanc

A la borne du commutateur d'éclairage.

**Noir (masse)**

A la carrosserie (partie métallique) du véhicule.

**Remarque**

Quand un haut-parleur d'extrêmes graves est connecté à ce système de navigation à la place du haut-parleur arrière, changez le réglage de sortie arrière dans le Réglage initiaux. (Reportez-vous au Manuel de fonctionnement.) La sortie du haut-parleur d'extrêmes graves de ce système de navigation est monophonique.

Dans le cas d'une installation comportant 2 haut-parleurs, ne reliez rien d'autre que les haut-parleurs aux cordons de liaison.

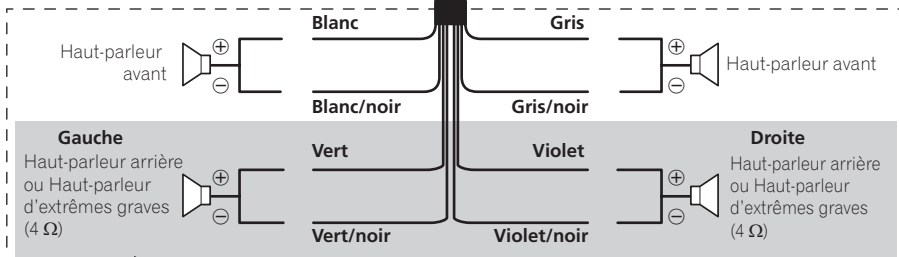

En cas d'utilisation d'un haut-parleur d'extrêmes-graves de 70 W (2Ω), veiller à connecter les fils violet et violet/noir de ce système de navigation. Ne rien connecter sur les fils vert et vert/noir.

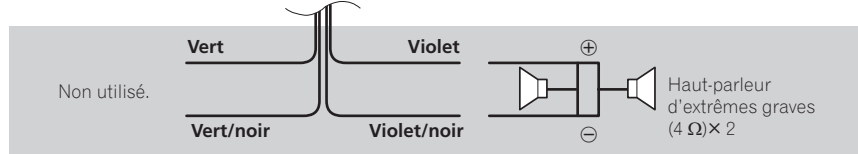

Branchement du système

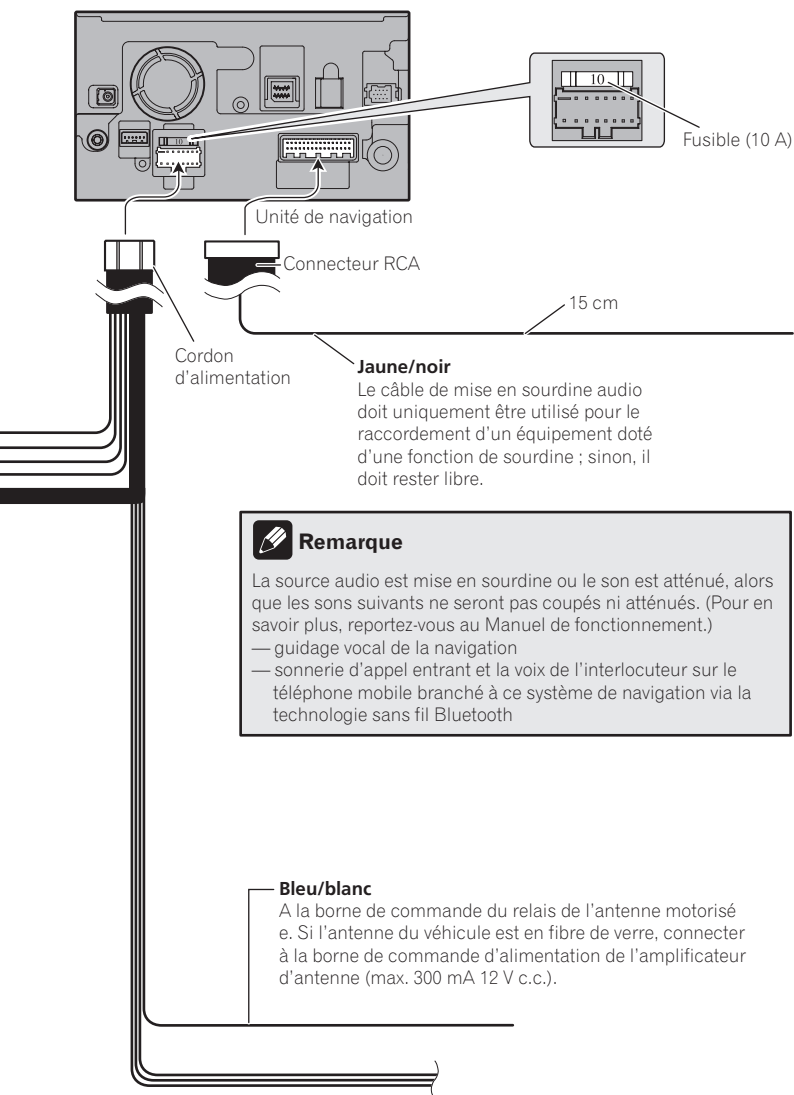

Branchement du cordon d'alimentation (2)

Rose (CAR SPEED SIGNAL INPUT)

Le système de navigation mobile est connecté ici pour détecter la distance de déplacement du véhicule. Connectez toujours le circuit de détection de la vitesse du véhicule. Si vous ne faites pas cette connexion, les erreurs de l'affichage des locations risquent d'augmenter.



AVERTISSEMENT

UNE CONNEXION INAPPROPRIÉE RISQUE D'ENTRAÎNER DES DOMMAGES SÉRIEUX OU DES BLESSURES DUES À UN CHOC ÉLECTRIQUE, DES INTERFÉRENCES AVEC LE FONCTIONNEMENT DU SYSTÈME DE FREINAGE ANTIBLOQUAGE DU VÉHICULE, AVEC LA BOÎTE DE VITESSE AUTOMATIQUE ET AVEC LES INDICATIONS DU COMPTEUR DE VITESSE.



ATTENTION

Il est vivement recommandé de connecter le câble d'impulsion de vitesse pour une meilleure précision de navigation et une plus grande efficacité.



Remarque

La position du circuit de détection de vitesse et la position du frein de stationnement peuvent varier en fonction du modèle du véhicule. Pour plus de détails, consultez votre revendeur Pioneer agréé ou un installateur professionnel.

Vert clair (PARKING BRAKE)

Utilisé pour détecter l'état ON/OFF du frein à main. Ce conducteur doit être raccordé sur l'alimentation du contacteur de frein à main.

Si cette connexion est omise ou mal faite, certaines fonctions du système de navigation ne seront pas utilisables.



AVERTISSEMENT

LE FIL VERT CLAIR DU CONNECTEUR D'ALIMENTATION EST CONÇU POUR DÉTECTER L'ÉTAT DE STATIONNEMENT ET DOIT ÊTRE BRANCHÉ CÔTÉ ALIMENTATION ÉLECTRIQUE DU CONTACTEUR DE FREIN À MAIN. UNE CONNEXION OU UNE UTILISATION INAPPROPRIÉES DE CE FIL PEUVENT ÊTRE ILLEGALES À L'ÉGARD DE LA LOI EN VIGUEUR ET RISQUENT D'ENTRAÎNER DES BLESSURES SÉRIEUSES OU DES DOMMAGES.

Méthode de connexion



Attachez le fil d'alimentation du contacteur de frein à main.



Serrez fermement avec une pince à mâchoires pointues.

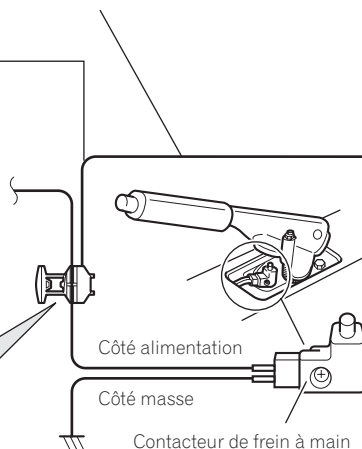

Branchement du système

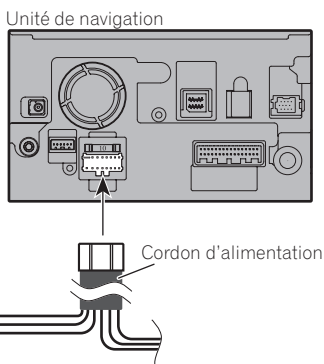

Violet/blanc (REVERSE GEAR SIGNAL INPUT)

Cette connexion est effectuée de sorte que le système de navigation puisse détecter si le véhicule avance ou recule. Raccordez le cordon violet/blanc au cordon dont la tension change quand le levier de vitesse est mis en marche arrière. S'il n'est pas correctement connecté, le capteur peut ne pas bien détecter les mouvements de marche avant/arrière de votre véhicule. La position du véhicule détectée par le capteur risque par conséquent de différer de la position réelle.



Remarque

Si vous utilisez une caméra de rétrovisée, vous devez raccorder ce câble. L'affichage des images de la caméra de rétrovisée est sinon impossible.



Branchement d'un amplificateur de puissance vendu séparément

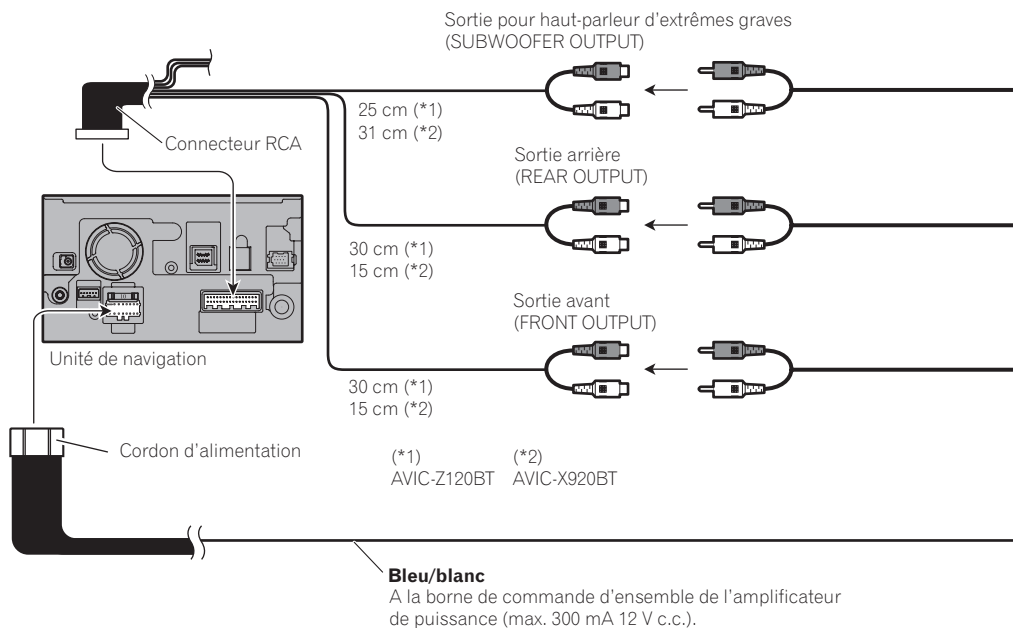

Branchement du système

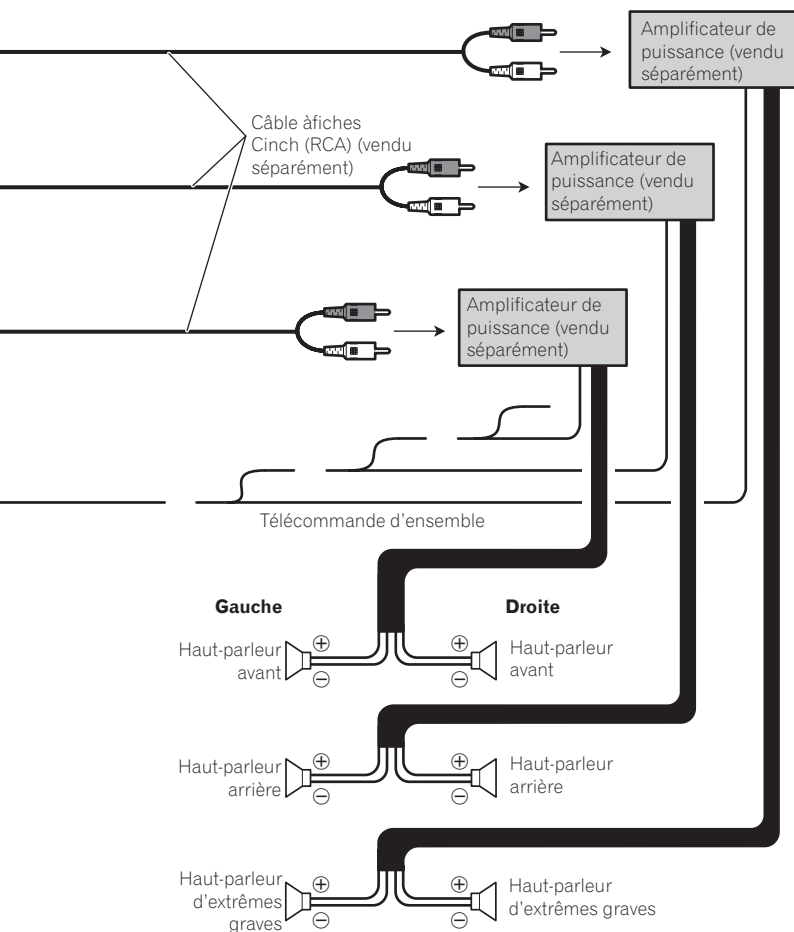

Remarque

Vous pouvez changer la sortie RCA du haut-parleur d'extrêmes graves en fonction de votre système de haut-parleur d'extrêmes graves. (Reportez-vous au Manuel de fonctionnement.)



Branchement d'une caméra de rétrovisée

Quand ce produit est utilisé avec une caméra de rétrovisée, il est possible de commuter automatiquement entre le signal vidéo et l'image de la caméra de recule quand le levier de vitesse est mis dans la position **REVERSE (R)**. Le mode **Vue Arrière** vous permet aussi de vérifier ce qu'il y a derrière le véhicule quand vous conduisez.



AVERTISSEMENT

UTILISEZ L'ENTREE UNIQUEMENT POUR LA MARCHE ARRIERE OU L'IMAGE INVERSEE DE LA CAMERA DE RETROVISEE. TOUTE AUTRE UTILISATION PEUT ENTRAINER DES BLESSURES CORPORELLES OU UNE DETERIORATION DE L'APPAREIL.



ATTENTION

- L'image de l'écran peut apparaître inversée.
- La fonction de caméra de rétrovisée permet d'utiliser ce produit en tant qu'aide pour surveiller une caravane, ou pour se garer en marche arrière dans un emplacement de parking un peu étroit. N'utilisez pas cette fonction dans un but de divertissement.
- L'objet visualisé dans la caméra de rétrovisée peut paraître plus proche ou plus éloigné qu'en réalité.
- Veuillez noter que les bords des images de la caméra de rétrovisée peuvent légèrement différer selon que les images plein écran sont affichées en marche arrière, ou que les images sont utilisées pour contrôler ce qui se passe à l'arrière du véhicule en marche avant.

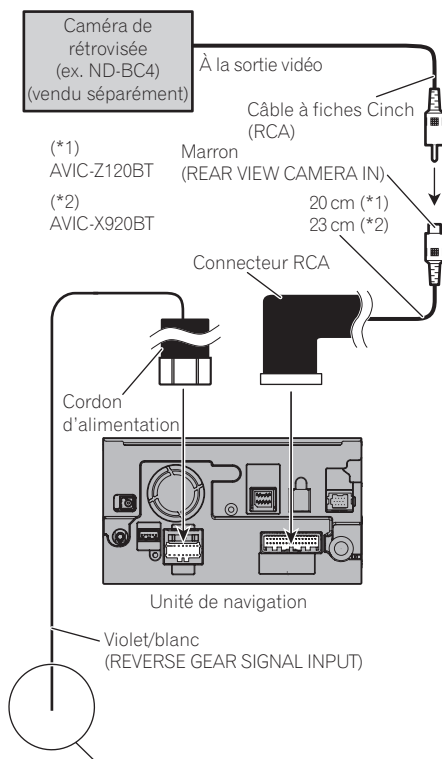

Pour en savoir plus à propos des raccordement, reportez-vous à la page 40, *Branchement du cordon d'alimentation (2)*.



Remarques

- Il est nécessaire de régler "**Caméra**" dans "**Paramètres de caméra de recul**" sur "**Act**" lors de la connexion de la caméra de rétrovisée. (Pour en savoir plus, reportez-vous au Manuel de fonctionnement.)
- Branchez à la caméra de rétrovisée. Ne branchez à aucun autre équipement.



Branchement du système

Branchement d'un appareil vidéo externe

Utilisation de "Entrée AV1" (AV1)

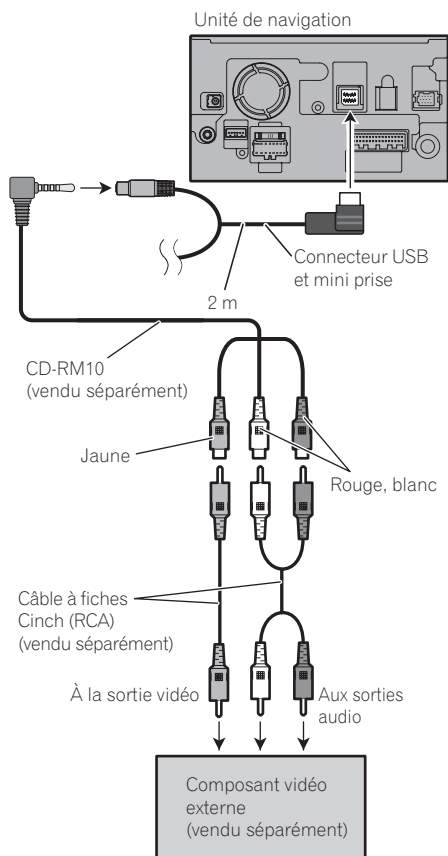

⚠ ATTENTION

Veiller à utiliser un CD-RM10 (vendu séparément) pour le câblage. En cas d'utilisation d'autres câbles, il se peut que la position du câblage diffère, entraînant des troubles de l'image et du son.

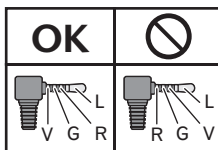

L : Audio gauche (Blanc)
R : Audio droite (Rouge)
V : Vidéo (Jaune)
G : Masse

- Il est nécessaire de régler "**Entrée AV1**" dans "**Paramètres système A/V**" sur "**Vidéo**" lors de la connexion d'un appareil vidéo externe. (Pour en savoir plus, reportez-vous au Manuel de fonctionnement.)

Utilisation de "Entrée AV2" (AV2)

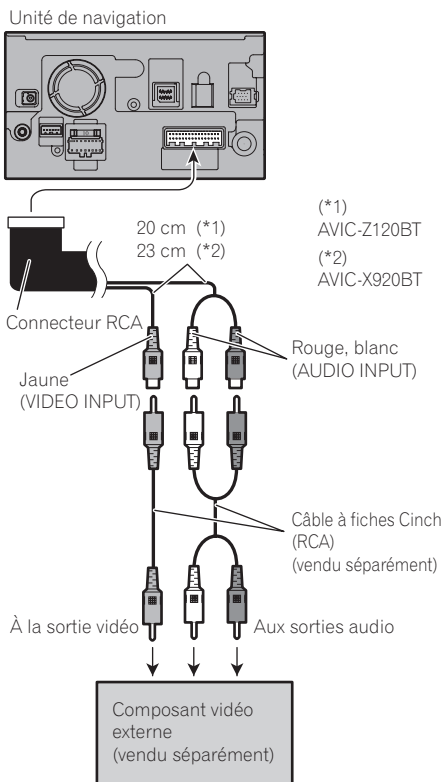

Connexion de l'écran arrière

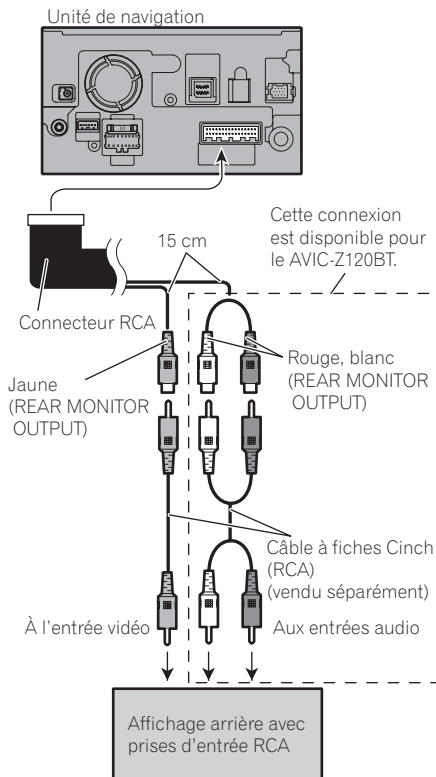

- Il est nécessaire de régler "Entrée AV2" dans "Paramètres système A/V" sur "Vidéo" lors de la connexion d'un appareil vidéo externe. (Pour en savoir plus, reportez-vous au Manuel de fonctionnement.)

Utilisation d'un écran arrière raccordé à la sortie vidéo arrière



AVERTISSEMENT

NE JAMAIS installer l'écran arrière à un endroit qui permette au conducteur de regarder la source vidéo en conduisant.

La sortie vidéo arrière de ce système de navigation est destinée à la connexion d'un écran permettant aux passagers des sièges arrière de regarder la source vidéo. 

Branchement du système

Branchement de l'unité externe avec source vidéo

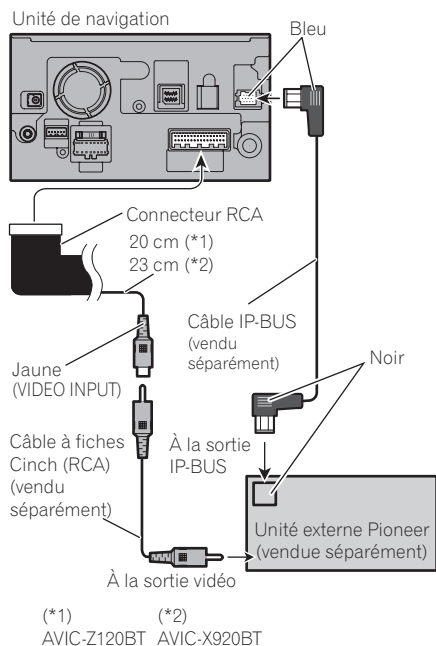

- Il est nécessaire de régler **"Entrée AV2"** dans **"Paramètres système A/V"** sur **"EXT"** lors de la connexion d'un appareil externe. (Pour en savoir plus, reportez-vous au Manuel de fonctionnement.)

Précautions à prendre avant l'installation



ATTENTION

- **Ne jamais installer ce produit à un endroit ou de telle sorte qu'il :**
 - risque de blesser le conducteur ou les passagers en cas d'arrêt brusque.
 - puisse interférer avec les commandes de manoeuvre du conducteur tel que sur le sol, en face du siège conducteur, ou à proximité du volant ou du levier de vitesse.
- **Assurez-vous que rien ne se trouve derrière le tableau de bord ou une cloison avant d'y percer des trous. Veillez à ne pas endommager les tubulures de carburant et de frein, les composants électroniques, les câbles de communication ou d'alimentation.**
- **Si vous utilisez des vis, veillez à ce qu'elles n'entrent pas en contact avec un conducteur électrique. Les vibrations peuvent endommager les câbles ou l'isolation, en entraînant un court-circuit ou d'autres dommages sur le véhicule.**
- **Pour que l'installation soit correcte, utilisez les pièces fournies de la manière spécifiée. L'emploi de pièces différentes peut endommager les composants intérieurs de ce produit ou, en se détachant, ces pièces peuvent provoquer la chute de ce produit.**
- **Il est extrêmement dangereux de laisser les câbles s'enrouler autour de la colonne de direction ou du levier de vitesse. Assurez-vous d'installer ce produit, ses câbles et les raccordement de telle façon qu'ils n'obstruent pas ni gênent la conduite.**
- **Assurez-vous qu'aucun fil ou conducteur n'est coincé dans une porte ou le mécanisme de coulissement d'un siège, car ceci pourrait provoquer un court-circuit.**
- **Vérifiez le bon fonctionnement des autres équipements du véhicule après l'installation du système de navigation.**
- **N'installez pas ce système de navigation à un endroit où il risque (i) d'entraver la visibilité du conducteur, (ii) de réduire l'efficacité des systèmes de commande des fonctions de sécurité du véhicule, y compris les airbags, les boutons de commande des feux de détresse ou (iii) d'empêcher le conducteur de conduire le véhicule en toute sécurité.**
- **Installez le système de navigation entre le siège conducteur et le siège passager avant afin qu'il ne puisse pas être percuté par le conducteur ou le passager avant en cas de freinage brusque.**
- **N'installez jamais le système de navigation devant ou à côté d'un endroit sur le tableau de bord, une portière ou un pilier, à partir duquel un des coussins de sécurité gonflable du véhicule doit se déployer. Veuillez vous reporter au mode d'emploi du véhicule pour en savoir plus sur les zones de déploiement des coussins de sécurité gonflable frontaux. ▣**

Pour protéger le système de navigation contre les parasites électromagnétiques

Pour éviter toute interférence, placez les éléments suivants le plus loin possible de ce système de navigation, d'autres câbles ou de cordons :

- Antenne FM, AM et son cordon
- Antenne GPS et son cordon

En outre, chaque câble d'antenne doit toujours être posé ou acheminé le plus loin possible des autres câbles d'antenne. Les câbles ne doivent pas être regroupés en faisceau, posés ensemble ou se croiser. Les parasites électromagnétiques ainsi engendrés risquent d'accroître le potentiel d'erreurs au niveau de l'affichage de la localisation. ▣

Installation

Avant de procéder à l'installation

- Consultez le concessionnaire le plus proche si l'installation nécessite le percement de trous ou toute autre modification du véhicule.
- Avant d'installer ce produit définitivement, connectez le câblage provisoirement pour vous assurer que les connexions sont correctes et que le système fonctionne normalement.

Pour les utilisateurs AVIC-Z120BT

- N'installez pas ce système de navigation à un endroit où l'ouverture du panneau LCD risque d'être entravée par des obstacles, tels que le levier de vitesse. Lors de la fixation de ce système de navigation, veillez à laisser un espace suffisant de manière que le panneau LCD ne touche pas le levier de vitesse quand il est ouvert au maximum. Un espace insuffisant pourrait donner lieu à des interférences avec le levier de vitesse, ou à un dysfonctionnement du mécanisme de ce système de navigation.

Installation de ce système de navigation

Remarques sur l'installation

- N'installez pas ce système de navigation dans un endroit où il risque d'être soumis à des températures élevées ou à l'humidité. Par exemple :
 - A proximité du chauffage, de la ventilation ou de la climatisation.
 - En plein soleil, comme sur le dessus du tableau de bord.
 - Là où il risque d'être mouillé par la pluie, comme près d'une porte.
- Installez ce système de navigation dans une zone suffisamment solide pour supporter son poids. Choisissez un endroit où le

système de navigation puisse être fixé de manière sûre et installez-le. Une mauvaise fixation du système de navigation peut entraîner un dysfonctionnement de la localisation du véhicule.

- Installez l'unité de navigation horizontalement sur une surface avec une tolérance de 0 degrés à 30 degrés (dans une plage de 5 degrés vers la gauche ou la droite). Une mauvaise installation de l'unité avec une inclinaison de la surface supérieure au-delà de cette marge de tolérance risque d'accroître le potentiel d'erreurs dans l'affichage de l'emplacement, et risque de réduire les performances d'affichage.

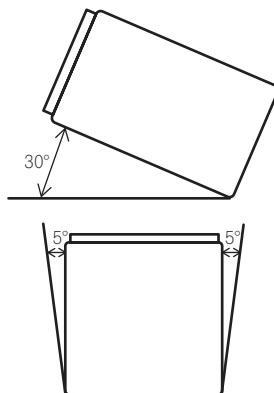

- Lors de l'installation de l'appareil, laissez suffisamment d'espace derrière le panneau arrière pour permettre une dissipation correcte de la chaleur et pliez tout câble gênant de façon qu'il n'obstrue pas les orifices de ventilation.

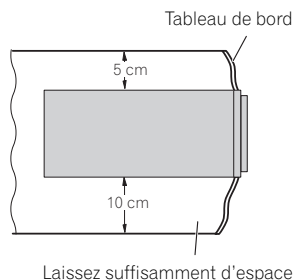

- Les câbles ne doivent pas traverser la zone indiquée dans la figure ci-dessous, afin que la chaleur dégagée par les amplificateurs et le mécanisme de navigation puissent se dissiper librement.

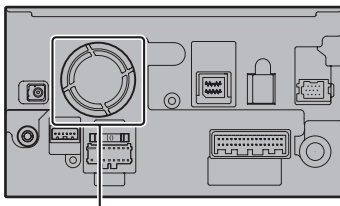

Ne pas couvrir cette zone.

- Une surchauffe peut provoquer la détérioration du laser semi-conducteur. Evitez donc d'installer l'unité de navigation à proximité d'une source de chaleur, une bouche d'air par exemple.

Pièces fournies

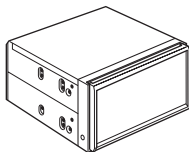

Unité de navigation



Vis de pression
(5 mm x 8 mm)
(8 pièces)



Vis à tête plate
(5 mm x 8 mm)
(8 pièces)

Installation en utilisant les trous de vis sur les côtés de cette unité de navigation

- Fixation de l'unité de navigation dans le tiroir de l'autoradio.**

Positionnez l'unité de navigation de manière à ce que les trous de vis soient alignés avec les trous de vis de la console, et serrez 3 ou 4 vis de chaque côté.

Utilisez les vis de pression (5 mm x 8 mm) ou les vis à tête plate (5 mm x 8 mm), en fonction de la forme des trous de vis du support.

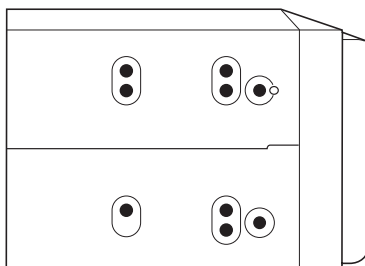

Si le cliquet ressort, le courber

Plaque de fixation de l'autoradio

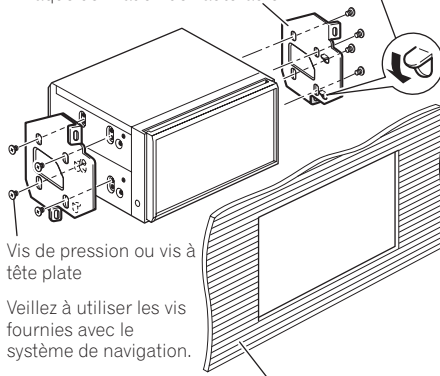

Vis de pression ou vis à tête plate

Veillez à utiliser les vis fournies avec le système de navigation.

Tableau de bord ou console



Installation

Installation de l'antenne GPS

⚠ ATTENTION

Ne coupez pas le câble d'antenne GPS pour le raccourcir et n'utilisez pas d'extension pour le rallonger. Le fait d'intervenir sur le câble d'antenne risque d'entraîner un court-circuit ou un dysfonctionnement et d'endommager définitivement le système de navigation.

Pièces fournies

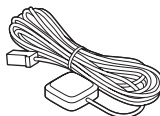

Antenne GPS



Plaque métallique

Remarques sur l'installation

- L'antenne doit être installée sur une surface plane bien réceptrice aux ondes radio. Les ondes radio ne peuvent pas être captées correctement par l'antenne si la réception des satellites est gênée.

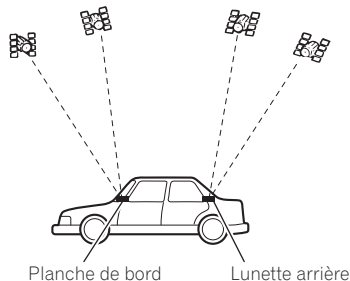

- Si vous installez l'antenne GPS à l'intérieur du véhicule, utilisez la plaque métallique fournie avec le système. La sensibilité de réception sera faible si elle n'est pas utilisée.
- Ne coupez pas la plaque métallique car la sensibilité de l'antenne GPS en serait réduite.
- Ne tirez pas le câble pour déplacer l'antenne GPS. Celle-ci est fixée à l'aide d'un aimant très puissant. Vous risqueriez d'arracher le câble.
- Aucune peinture ne doit être appliquée sur l'antenne GPS afin de ne pas réduire ses performances.

Installation de l'antenne dans le véhicule (sur planche de bord ou lunette arrière)

⚠ AVERTISSEMENT

N'installez pas l'antenne GPS par-dessus un capteur ou une bouche d'air du tableau de bord du véhicule, car cela pourrait interférer avec la fonctionnalité normale du capteur ou de la bouche d'air et compromettre la capacité de la feuille métallique sous l'antenne GPS d'assurer une fixation correcte et sûre sur le tableau de bord.

Fixez la plaque métallique sur une surface aussi plate que possible située de manière à ce que l'antenne GPS soit orientée vers une vitre. Posez l'antenne GPS sur la plaque métallique. (L'antenne GPS est immobilisée par son propre aimant.)

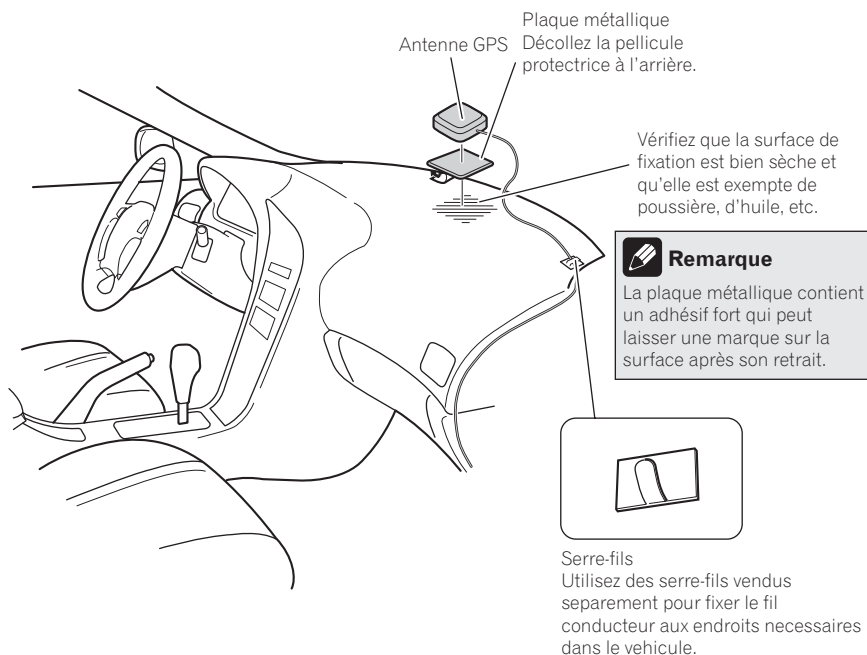

Installation



Remarques

- Lors de la fixation de la plaque métallique, ne la coupez pas en petits morceaux.
- Les vitres de certains modèles de véhicules ne laissent pas passer les signaux des satellites GPS. Dans ce cas, installez l'antenne GPS à l'extérieur du véhicule.



Installation du microphone

- Installez le microphone à un emplacement permettant une bonne réception de la voix du conducteur.
- Eteignez le système avant de connecter le microphone (ACC OFF).

Pièces fournies



Microphone



Agrafe pour micro



Bande adhésive à double face

Installation sur le pare-soleil

1 Installez le microphone dans l'agrafe pour micro.

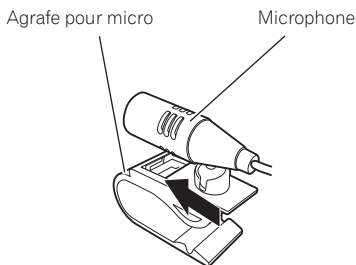

2 Fixez l'agrafe pour micro au pare-soleil.

Agrafe pour micro

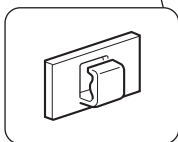
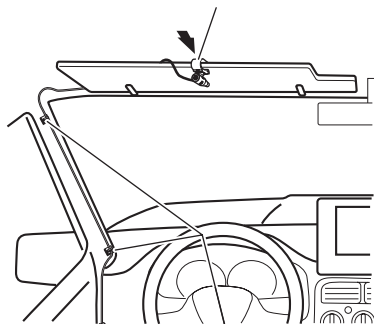

Serre-fils

Utilisez des serre-fils vendus separement pour fixer le fil conducteur aux endroits necessaires dans le vehicule.

Installez le microphone sur le pare-soleil lorsqu'il est en position relevée. La reconnaissance vocale est impossible lorsque le pare-soleil est en position relevée.

Installation sur la colonne de direction

- Montez le microphone sur la colonne de direction.

Bande adhésive à double face

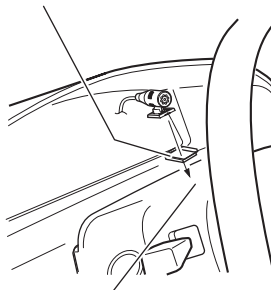

Installez le microphone sur la colonne de direction, à distance du volant.

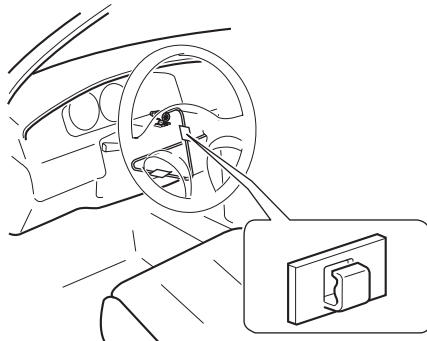

Serre-fils

Utilisez des serre-fils vendus separement pour fixer le fil conducteur aux endroits necessaires dans le vehicule.

Réglage de l'angle du microphone

L'angle du microphone peut être.

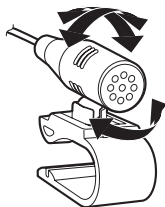

PIONEER CORPORATION

1-1, Shin-Ogura Saiwai-ku, Kawasaki-shi
Kanagawa-ken 212-0031, JAPAN

PIONEER ELECTRONICS (USA) INC.

P.O. Box 1540, Long Beach, California 90801-1540, U.S.A.
TEL: (800) 421-1404

PIONEER EUROPE NV

Haven 1087, Keetberglaan 1, B-9120 Melsele, Belgium/Belgique
TEL: (0) 3/570.05.11

PIONEER ELECTRONICS ASIACENTRE PTE. LTD.

253 Alexandra Road, #04-01, Singapore 159936
TEL: 65-6472-7555

PIONEER ELECTRONICS AUSTRALIA PTY. LTD.

178-184 Boundary Road, Braeside, Victoria 3195, Australia
TEL: (03) 9586-6300

PIONEER ELECTRONICS OF CANADA, INC.

300 Allstate Parkway, Markham, Ontario L3R 0P2, Canada
TEL: 1-877-283-5901
TEL: 905-479-4411

PIONEER ELECTRONICS DE MEXICO, S.A. de C.V.

Bldv.Manuel Avila Camacho 138 10 piso
Col.Lomas de Chapultepec, Mexico, D.F. 11000
TEL: 55-9178-4270

先鋒股份有限公司

總公司：台北市中山北路二段44號13樓
電話：(02) 2521-3588

先鋒電子（香港）有限公司

香港九龍尖沙咀海港城世界商業中心9樓901-6室
電話：(0852) 2848-6488

Published by Pioneer Corporation.

Copyright © 2010 by Pioneer Corporation.
All rights reserved.

Publié par Pioneer Corporation.

Copyright © 2010 par Pioneer
Corporation.

Tous droits réservés.

Printed in Thailand

Imprimé en Thaïlande

<CRD4460-A/N> UC

<KYTZX> <10A00000>