

Operation Manual

Mode d'emploi

Multi-CD control High power CD/MP3/WMA player
with FM/AM tuner

Syntoniseur FM/AM et lecteur de CD/MP3/WMA,
"Puissance élevée", avec contrôleur pour lecteur de
CD à chargeur

DEH-P80MP

English

Français

SUPER  **TUNER III** 

Thank you for buying this Pioneer product.

Please read through these operating instructions so you will know how to operate your model properly. *After you have finished reading the instructions, keep this manual in a safe place for future reference.*

01 Before You Start

- Information to User **6**
- For Canadian model **6**
- About this unit **6**
- About this manual **6**
- After-sales service for Pioneer products **6**
- Product registration **6**
- Precautions **7**
- Features **7**
- About WMA **7**
- About the XM READY mark **8**
- Resetting the microprocessor **8**
- Protecting your unit from theft **8**
 - Removing the front panel **9**
 - Attaching the front panel **9**
- About the demo mode **9**
 - Reverse mode **9**
 - Feature demo **10**
- Use and care of the remote control **10**
 - Installing the battery **10**
 - Using the remote control **10**
 - FUNCTION button and AUDIO button **10**

02 What's What

- Head unit **12**
- Remote control **13**

03 Basic Operations

- Turning the unit on **14**
- Selecting a source **14**
- Loading a disc **14**
- Adjusting the volume **15**
- Turning the unit off **15**

04 Tuner

- Listening to the radio **16**
- Introduction of advanced tuner operation **17**

- Storing broadcast frequencies **17**
- Recalling broadcast frequencies **17**
- Storing the strongest broadcast frequencies **18**
- Selecting stations from the preset channel list **18**
- Tuning in strong signals **18**

05 Built-in CD Player

- Playing a CD **20**
- Selecting a track directly **20**
- Introduction of advanced built-in CD player operation **21**
- Repeating play **21**
- Playing tracks in a random order **21**
- Scanning tracks of a CD **22**
- Pausing CD playback **22**
- Selecting the search method **22**
- Searching every 10 tracks in the current disc **22**
- Using compression and BMX **23**
- Entering disc titles **23**
- Using CD TEXT functions **24**
 - Displaying titles on CD TEXT discs **24**
 - Scrolling titles in the display **24**
 - Selecting tracks from the track title list **24**

06 MP3/WMA/WAV Player

- Playing MP3/WMA/WAV **25**
- Selecting a track directly in the current folder **26**
- Introduction of advanced built-in CD player (MP3/WMA/WAV) operation **26**
- Repeating play **27**
- Playing tracks in a random order **27**
- Scanning folders and tracks **27**
- Pausing MP3/WMA/WAV playback **28**

- Selecting the search method **28**
- Searching every 10 tracks in the current disc **28**
- Switching the tag display **28**
- Using compression and BMX **29**
- Displaying text information on MP3/WMA/WAV disc **29**
 - When playing back an MP3/WMA disc **29**
 - When playing back a WAV disc **29**
- Scrolling text information in the display **30**
- Selecting tracks from the file name list **30**

07 Multi-CD Player

- Playing a CD **31**
- Selecting a track directly **31**
- 50-disc multi-CD player **32**
- Introduction of advanced multi-CD player operation **32**
- Repeating play **33**
- Playing tracks in a random order **33**
- Scanning CDs and tracks **33**
- Pausing CD playback **34**
- Using ITS playlists **34**
 - Creating a playlist with ITS programming **34**
 - Playback from your ITS playlist **34**
 - Erasing a track from your ITS playlist **35**
 - Erasing a CD from your ITS playlist **35**
- Using disc title functions **35**
 - Entering disc titles **35**
 - Selecting discs from the disc title list **36**
- Using CD TEXT functions **36**
 - Displaying titles on CD TEXT discs **36**
 - Scrolling titles in the display **37**

- Selecting tracks from the track title list **37**
- Using compression and bass emphasis **37**

08 TV tuner

- Watching the TV tuner **38**
- Introduction of advanced TV tuner operation **39**
- Storing broadcast stations **39**
- Recalling broadcast stations **39**
- Storing the strongest broadcast stations sequentially **39**
- Selecting stations from the preset channel list **40**

09 DVD Player

- Playing a disc **41**
- Selecting a disc **41**
- Introduction of advanced DVD player operation **42**
- Repeating play **42**
- Pausing disc playback **42**
- Playing tracks in a random order **43**
- Scanning tracks of a CD **43**
- Using ITS playlist and disc title functions **43**
- Using disc title functions **43**
 - Entering disc titles **43**

10 XM tuner

- Listening to the XM **44**
- Introduction of advanced XM tuner operation **45**
- Switching the XM display **45**
- Storing and recalling broadcast stations **45**
- Switching the XM channel select setting **45**
 - Selecting the channel in the channel category **46**
- Selecting the XM channel directly **46**
- Display the ID code **46**

- Channel number select setting **46**
- Channel category select setting **46**

11 Audio Adjustments

- Introduction of audio adjustments **47**
- Compensating for equalizer curves (EQ-EX) **47**
- Setting the sound focus equalizer (SFEQ) **48**
- Using balance adjustment **48**
- Using the equalizer **49**
 - Recalling equalizer curves **49**
 - Adjusting equalizer curves **49**
 - Fine-adjusting equalizer curve **49**
- Adjusting bass and treble **50**
- Adjusting loudness **50**
- Using subwoofer output **51**
 - Adjusting subwoofer settings **51**
- Using nonfading output **51**
 - Adjusting nonfading output level **52**
- Using the high pass filter **52**
- Adjusting source levels **52**
- Using automatic sound levelizer **53**

12 Initial Settings

- Adjusting initial settings **54**
- Setting the clock **54**
- Switching the warning tone **54**
- Switching the auxiliary setting **55**
- Switching the dimmer setting **55**
- Adjusting the brightness **55**
- Setting the rear output and subwoofer controller **55**
- Switching the telephone muting/attenuation **56**
- Switching the motion screen **56**
- Switching the Ever Scroll **56**
- Switching the flap auto open **57**

13 Other Functions

- Turning the clock display on or off **58**
- Using the AUX source **58**
 - Selecting AUX as the source **58**
 - Setting the AUX title **58**
- Using different entertainment displays **59**
- Rewriting the entertainment displays **59**
- Using the PGM button **60**

Additional Information

- Understanding built-in CD player error messages **61**
- Understanding error message on rewriting the entertainment displays **61**
- CD player and care **61**
- CD-R/CD-RW discs **62**
- MP3, WMA and WAV files **62**
 - MP3 additional information **63**
 - WMA additional information **63**
 - WAV additional information **64**
- About folders and MP3/WMA/WAV files **64**
- Terms **65**
- Specifications **67**



Dear Customer:

Selecting fine audio equipment such as the unit you've just purchased is only the start of your musical enjoyment. Now it's time to consider how you can maximize the fun and excitement your equipment offers. This manufacturer and the Electronic Industries Association's Consumer Electronics Group want you to get the most out of your equipment by playing it at a safe level. One that lets the sound come through loud and clear without annoying blaring or distortion—and, most importantly, without affecting your sensitive hearing.

Sound can be deceiving. Over time your hearing "comfort level" adapts to higher volumes of sound. So what sounds "normal" can actually be loud and harmful to your hearing. Guard against this by setting your equipment at a safe level BEFORE your hearing adapts.

To establish a safe level:

- Start your volume control at a low setting.
- Slowly increase the sound until you can hear it comfortably and clearly, and without distortion.

Once you have established a comfortable sound level:

- Set the dial and leave it there.

Taking a minute to do this now will help to prevent hearing damage or loss in the future. After all, we want you listening for a lifetime.

We Want You Listening For A Lifetime

Used wisely, your new sound equipment will provide a lifetime of fun and enjoyment. Since hearing damage from loud noise is often undetectable until it is too late, this manufacturer and the Electronic Industries Association's Consumer Electronics Group recommend you avoid prolonged exposure to excessive noise. This list of sound levels is included for your protection.

Decibel

<u>Level</u>	<u>Example</u>
30	Quiet library, soft whispers
40	Living room, refrigerator, bedroom away from traffic
50	Light traffic, normal conversation, quiet office
60	Air conditioner at 20 feet, sewing machine
70	Vacuum cleaner, hair dryer, noisy restaurant
80	Average city traffic, garbage disposals, alarm clock at two feet

THE FOLLOWING NOISES CAN BE DANGEROUS UNDER CONSTANT EXPOSURE

90	Subway, motorcycle, truck traffic, lawn mower
100	Garbage truck, chain saw, pneumatic drill
120	Rock band concert in front of speakers, thunderclap
140	Gunshot blast, jet plane
180	Rocket launching pad

Information courtesy of the Deafness Research Foundation.



Information to User

Alteration or modifications carried out without appropriate authorization may invalidate the user's right to operate the equipment.



For Canadian model

This Class B digital apparatus complies with Canadian ICES-003.



About this unit

The tuner frequencies on this unit are allocated for use in North America. Use in other areas may result in poor reception.



Important (Serial number)

The serial number is located on the bottom of this unit. For your own security and convenience, be sure to record this number on the enclosed warranty card. 

About this manual

This unit features a number of sophisticated functions ensuring superior reception and operation. All the functions have been designed for the easiest possible use, but many are not self-explanatory. This operation manual will help you benefit fully from this unit's potential and to maximize your listening enjoyment. We recommend that you familiarize yourself with the functions and their operation by reading through the manual before you begin using this unit. It is especially important that you read and observe precautions noted on the next page and in other sections. 

After-sales service for Pioneer products

Please contact the dealer or distributor from where you purchased this unit for after-sales service (including warranty conditions) or any other information. In case the necessary information is not available, please contact the companies listed below:

Please do not ship your unit to the companies at the addresses listed below for repair without advance contact.

U.S.A.

Pioneer Electronics (USA) Inc.
CUSTOMER SUPPORT DIVISION
P.O. Box 1760
Long Beach, CA 90801-1760
800-421-1404

CANADA

Pioneer Electronics of Canada, Inc.
CUSTOMER SATISFACTION DEPARTMENT
300 Allstate Parkway
Markham, Ontario L3R 0P2
1-877-283-5901

For warranty information please see the Limited Warranty sheet included with this unit. 

Product registration

Visit us at the following site:

<http://www.pioneerelectronics.com>

- 1 Register your product. We will keep the details of your purchase on file to help you refer to this information in the event of an insurance claim such as loss or theft.

Before You Start

- 2 Receive updates on the latest products and technologies.
- 3 Download owner's manuals, order product catalogues, research new products, and much more. 

Precautions

WARNING:

Handling the cord on this product or cords associated with accessories sold with the product will expose you to lead, a chemical known to the State of California and other governmental entities to cause cancer and birth defects or other reproductive harm. ***Wash hands after handling.***

CAUTION:

USE OF CONTROL OR ADJUSTMENT OR PERFORMANCE OF PROCEDURES OTHER THAN THOSE SPECIFIED HEREIN MAY RESULT IN HAZARDOUS RADIATION EXPOSURE.

CAUTION:

THE USE OF OPTICAL INSTRUMENTS WITH THIS PRODUCT WILL INCREASE EYE HAZARD.

- Keep this manual handy as a reference for operating procedures and precautions.
- Always keep the volume low enough so that you can hear sounds from outside the vehicle.
- Protect this unit from moisture.
- If the battery is disconnected or discharged, the preset memory will be erased and must be reprogrammed. 

Features

CD playback

Music CD/CD-R/CD-RW playback is possible.

MP3 file playback

You can play back MP3 files recorded on CD-ROM/CD-R/CD-RW (ISO9660 Level 1/Level 2 standard recordings).

- Supply of this product only conveys a license for private, non-commercial use and does not convey a license nor imply any right to use this product in any commercial (i.e. revenue-generating) real time broadcasting (terrestrial, satellite, cable and/or any other media), broadcasting/streaming via internet, intranets and/or other networks or in other electronic content distribution systems, such as pay-audio or audio-on-demand applications. An independent license for such use is required. For details, please visit <http://www.mp3licensing.com>.

WMA file playback

You can play back WMA files recorded on CD-ROM/CD-R/CD-RW (ISO9660 Level 1/Level 2 standard recordings).

WAV file playback

You can play back WAV files recorded on CD-ROM/CD-R/CD-RW (Linear PCM (LPCM)/MS ADPCM recordings). 

About WMA



The Windows Media™ logo printed on the box indicates that this unit can play back WMA data.

WMA is short for Windows Media Audio and refers to an audio compression technology that is developed by Microsoft Corporation. WMA data can be encoded by using Windows Media Player version 7 or later.

Microsoft, Windows Media, and the Windows logo are trademarks, or registered trademarks of Microsoft Corporation in the United States and/or other countries.

Notes

- With some applications used to encode WMA files, this unit may not operate correctly.
- With some applications used to encode WMA files, album names and other text information may not be correctly displayed. 

About the XM READY mark



The XM READY mark printed on the front panel indicates that the Pioneer XM tuner (sold separately) can be controlled by this unit. Please inquire to your dealer or nearest authorized Pioneer service station regarding the XM tuner that can be connected to this unit. For XM tuner operation, please refer to the XM tuner owner's manual.

Notes

- XM Satellite Radio is developing a new band of radio in the U.S.A.



The system will use direct satellite-to-receiver broadcasting technology to provide listeners in their cars and at home with crystal-clear sound seamlessly from coast to coast. XM will create and package up to 100 channels of di-

gital-quality music, news, sports, talk and children's programming.

- The XM name and related logos are trademarks of XM Satellite Radio Inc. 

Resetting the microprocessor

The microprocessor must be reset under the following conditions:

- Prior to using this unit for the first time after installation
- If the unit fails to operate properly
- When strange or incorrect messages appear on the display

- **Press RESET with a pen tip or other pointed instrument.**

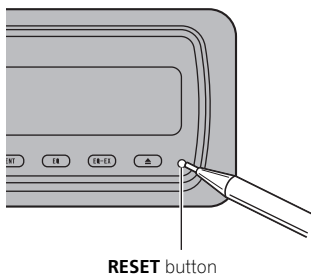

Protecting your unit from theft

The front panel can be detached from the head unit and stored in the protective case provided to discourage theft.

- If the front panel is not detached from the head unit within five seconds of turning off the ignition, a warning tone will sound.
- You can turn off the warning tone. See *Switching the warning tone* on page 54.

Before You Start

Important

- Never use force or grip the display and the buttons too tightly when removing or attaching.
- Avoid subjecting the front panel to excessive shocks.
- Keep the front panel out of direct sunlight and high temperatures.
- A few seconds after turning the ignition switch to on or off, the front panel automatically moves. When this happens, your fingers may become jammed in the panel, so keep your hands away from it.
- When removing the front panel, be sure to hold the corrugated release button on the rear of the front panel while pulling.

Removing the front panel

1 Press EJECT to open the front panel.

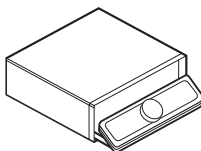

2 Slide and remove the front panel toward you.

Take care not to grip it too tightly or to drop the front panel and protect it from contact with water or other fluids to prevent permanent damage.

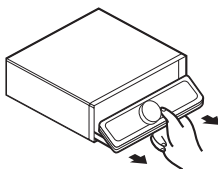

3 Put the front panel into the protective case provided for safe keeping.

Attaching the front panel

- 1 Make sure the inner cover is closed.
- 2 Replace the front panel by clipping it into place.

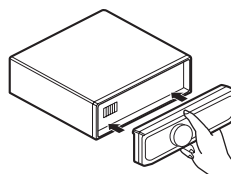

About the demo mode

This unit features two demonstration modes. One is the reverse mode, the other is the feature demo mode.

- You cannot cancel a demo mode when the front panel is open.
- When the front panel is open, **BAND**, **ENTERTAINMENT**, **EQ** and **EQ-EX** are not available.

Important

The red lead (ACC) of this unit should be connected to a terminal coupled with ignition switch on/off operations. If this is not done, the vehicle battery may be drained.

Reverse mode

If you do not perform an operation within about 30 seconds, screen indications start to reverse, and then continue reversing every 10 seconds. Pressing **BAND** when power to this unit is turned off while the ignition switch is set to ACC or ON cancels the reverse mode. Press **BAND** again to start the reverse mode.

Feature demo

The feature demo automatically starts when power to this unit is turned off while the ignition switch is set to ACC or ON. Pressing **ENTERTAINMENT** during feature demo operation cancels the feature demo mode. Press **ENTERTAINMENT** again to start the feature mode. Remember that if the feature demo continues operating when the car engine is turned off, it may drain battery power. 

Use and care of the remote control

Installing the battery

Slide the tray out on the back of the remote control and insert the battery with the plus (+) and minus (-) poles pointing in the proper direction.

- When using for the first time, pull out the film protruding from the tray.

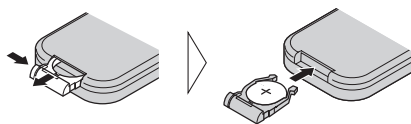

WARNING

Keep the battery out of the reach of children. Should the battery be swallowed, immediately consult a doctor.

CAUTION

- Use only one **CR2025 (3 V)** lithium battery.
- Remove the battery if the remote control is not used for a month or longer.
- Do not recharge, disassemble, heat or dispose of the battery in fire.
- Do not handle the battery with metallic tools.

- Do not store the battery with metallic materials.
- In the event of battery leakage, wipe the remote control completely clean and install a new battery.
- When disposing of used batteries, please comply with governmental regulations or environmental public institutions' rules that apply in your country/area.

Using the remote control

Point the remote control in the direction of the front panel to operate.

- The remote control may not function properly in direct sunlight.

Important

- Do not store the remote control in high temperatures or direct sunlight.
- Do not let the remote control fall onto the floor, where it may become jammed under the brake or accelerator pedal.

FUNCTION button and AUDIO button

You can also select the desired mode by **FUNCTION** button and **AUDIO** button on the remote control. But operation of **FUNCTION** button and **AUDIO** button on the remote control differs from the operation of **Multi-Control** on the head unit. When operating the remote control, switch through the modes as described below to select the mode.

FUNCTION button operation

- **Press FUNCTION to select the desired mode (e.g., built-in CD player).**

Press **FUNCTION** repeatedly to switch between the following modes:

Repeat (repeat play)—**Random** (random play)—**Scan** (scan play)—**Pause** (pause)—**FF/REV** (search method)—**Tag Read** (tag display)

Before You Start

—**COMP/BMX** (compression and BMX)—disc title input



Note

Refer to *Introduction of advanced built-in CD player operation* on page 21.

AUDIO button operation

● Press AUDIO to select the desired mode.

Press **AUDIO** repeatedly to switch between the following modes:

Fad (balance adjustment)—**EQ** (equalizer curve adjustment)—**Bass** (bass and treble level adjustment)—**Loud** (loudness)

—**Sub-W1** (subwoofer on/off setting)/**NonFad** (nonfading output on/off setting)—**Sub-W2** (subwoofer setting)/**NonFad** (nonfading output setting)—**HPF** (high pass filter)—**SLA** (source level adjustment)—**ASL** (automatic sound levelizer)



Note

Refer to *Introduction of audio adjustments* on page 47. 

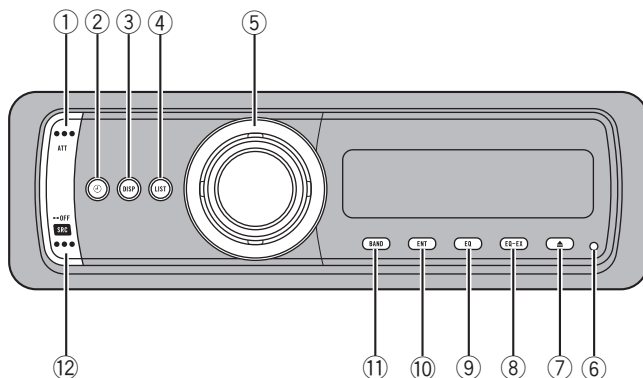

Head unit

① ATT button

Press to quickly lower the volume level, by about 90%. Press once more to return to the original volume level.

② CLOCK button

Press to change to the clock display.

③ DISPLAY button

Press to select different displays.

④ LIST button

Press to display the disc title list, track title list, folder list, file list or preset channel list according to the source.

⑤ Multi-Control

Move to do manual seek tuning, fast forward, reverse and track search controls. Also used for controlling functions. Turn it to increase or decrease the volume.

⑥ RESET button

Press to reset the microprocessor.

⑦ EJECT button

Press to eject a CD from your built-in CD player.

⑧ EQ-EX button

Press and hold to switch between EQ-EX and SFEQ functions. Press to operate each function.

⑨ EQ button

Press to select various equalizer curves.

⑩ ENTERTAINMENT button

Press to change to the entertainment display.

⑪ BAND button

Press to select among three FM bands and one AM band and to cancel the control mode of functions.

⑫ SOURCE button

This unit is turned on by selecting a source. Press to cycle through all the available sources. ■

What's What

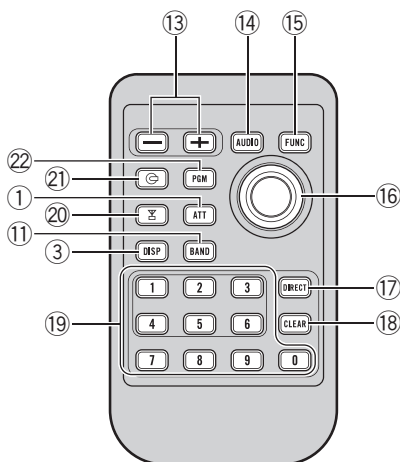

Remote control

Operation is the same as when using the buttons on the head unit.

- ⑬ **VOLUME buttons**
Press to increase or decrease the volume.
- ⑭ **AUDIO button**
Press to select various sound quality controls.
- ⑮ **FUNCTION button**
Press to select functions.
- ⑯ **Joystick**
Move to do manual seek tuning, fast forward, reverse and track search controls. Also used for controlling functions. Functions are the same as **Multi-Control** except for volume control.
- ⑰ **DIRECT button**
Press to directly select the desired track.

- ⑱ **CLEAR button**
Press to cancel the input number when **NUMBER** are used.
- ⑲ **NUMBER buttons**
Press to directly select the desired track, preset tuning or disc. Buttons **1-6** can operate the preset tuning for the tuner or disc number search for the multi-CD player.
- ⑳ **TUNER button**
Press to select the tuner as the source.
- ㉑ **CD button**
Press to select the built-in or multi-CD player as the source.
- ㉒ **PGM button**
Press to operate the preprogrammed functions for each source. (Refer to *Using the PGM button* on page 60.) ▣

Turning the unit on

- **Press SOURCE to turn the unit on.**

When you select a source the unit is turned on. 

Selecting a source

You can select a source you want to listen to. To switch to the built-in CD player, load a disc in the unit (refer to page 20).

- **When using the head unit, press SOURCE to select a source.**

Press **SOURCE** repeatedly to switch between the following sources:

XM tuner—Tuner—Television—DVD player/Multi-DVD player—Built-in CD player—Multi-CD player—External unit 1—External unit 2—AUX

- **When using the remote control, press TUNER or CD to select a source.**

Press each button repeatedly to switch between the following sources:

TUNER: XM tuner—Tuner—Television—Sources off

CD: DVD player/Multi-DVD player—Built-in CD player—Multi-CD player—Sources off



Notes

- In the following cases, the sound source will not change:
 - When there is no unit corresponding to the selected source connected to this unit.
 - When there is no disc in the unit.
 - When there is no disc in the DVD player.
 - When there is no magazine in the multi-CD player.
 - When there is no magazine in the multi-DVD player.

— When the AUX (auxiliary input) is set to off (refer to page 55).

- External unit refers to a Pioneer product (such as one available in the future) that, although incompatible as a source, enables control of basic functions by this unit. Two external units can be controlled by this unit. When two external units are connected, the allocation of them to external unit 1 or external unit 2 is automatically set by this unit.
- When this unit's blue/white lead is connected to the vehicle's auto-antenna relay control terminal, the vehicle's antenna extends when this unit's source is turned on. To retract the antenna, turn the source off. 

Loading a disc

- 1 Press EJECT to open the front panel.**

CD loading slot appears.

- After a CD has been inserted, press **SOURCE** to select the built-in CD player.

- 2 Insert a CD into the CD loading slot.**

Front panel is closed automatically, and play-back will start.

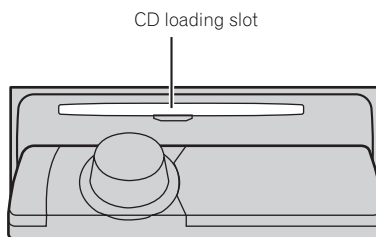

- You can eject a CD by pressing **EJECT**.



Notes

- The built-in CD player plays one, standard, 12-cm or 8-cm (single) CD at a time. Do not use an adapter when playing 8-cm CDs.

Basic Operations

- Do not insert anything other than a CD into the CD loading slot.
- There is sometimes a delay between starting up CD playback and the sound being issued. When being read in, **Format Read** is displayed.
- If you cannot insert a disc completely or if after you insert a disc the disc does not play, check that the label side of the disc is up. Press **EJECT** to eject the disc, and check the disc for damage before inserting it again.
- If the built-in CD player does not operate properly, an error message such as **ERROR-11** may be displayed. Refer to *Understanding built-in CD player error messages* on page 61.
- You can eject the CD by pressing and holding **EJECT** with opening the front panel when the CD loading or ejecting cannot operate properly. 

Adjusting the volume

- Use **Multi-Control** to adjust the sound level.

With the head unit, rotate **Multi-Control** to increase or decrease the volume.

With the remote control, press **VOLUME** to increase or decrease the volume.

Volume bar and power output mode (40W or 60W) are displayed while volume is adjusted.



- Please refer to the installation manual for the power setting switch. 

Turning the unit off

- Press **SOURCE** and hold until the unit turns off. 

Listening to the radio

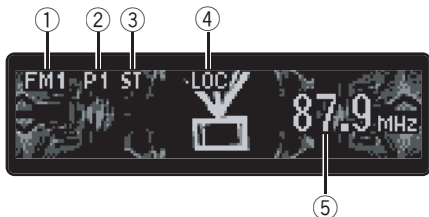

These are the basic steps necessary to operate the radio. More advanced tuner operation is explained starting on the next page.

① Band indicator

Shows which band the radio is tuned to, AM or FM.

② Preset number indicator

Shows which preset has been selected.

③ Stereo (ST) indicator

Shows that the frequency selected is being broadcast in stereo.

④ LOC indicator

Shows when local seek tuning is on.

⑤ Frequency indicator

Shows to which frequency the tuner is tuned.

1 Press SOURCE to select the tuner.

Press **SOURCE** until you see **Tuner** displayed.

2 Press BAND to select a band.

Press **BAND** until the desired band is displayed, **FM1**, **FM2**, **FM3** for FM or **AM**.

3 To perform manual tuning, push Multi-Control left or right.

The frequencies move up or down step by step.

4 To perform seek tuning, push and hold Multi-Control left or right for about one second and release.

The tuner will scan the frequencies until a broadcast strong enough for good reception is found.

- You can cancel seek tuning by pushing **Multi-Control** left or right.
- If you push and hold **Multi-Control** left or right you can skip stations. Seek tuning starts as soon as you release **Multi-Control**. 

Introduction of advanced tuner operation

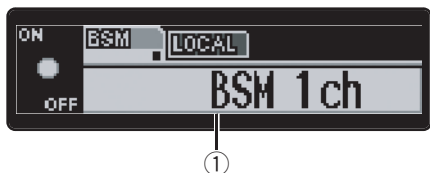

① Function display

Shows the function status.

1 Press Multi-Control to display the main menu.

FUNCTION and **AUDIO** appear on the display.

2 Use Multi-Control to select FUNCTION.

Turn to change the menu option; press to select.

The function name appears on the display.

3 Turn Multi-Control to select the function.

Turn **Multi-Control** clockwise to switch between the functions in the following order:

BSM (best stations memory)—**Local** (local seek tuning)

- You can also switch between the functions in the reverse order by turning **Multi-Control** counterclockwise.

- To return to the frequency display, press

BAND.



Note

If you do not operate the function within about 30 seconds, the display is automatically returned to the frequency display. ▢

Storing broadcast frequencies

You can easily store up to six broadcast frequencies for later recall.

1 When you find a frequency that you want to store in memory press LIST to switch to the preset channel list mode.

2 Use Multi-Control to select the preset number.

Turn to change the preset number; press to select. **1–6** is displayed as the preset tuning number is selected.

3 Press Multi-Control and hold to store the radio station frequency in memory.

The selected radio station frequency has been stored in memory.

- If you do not operate the list within about 8 seconds, the preset channel list mode is cancelled automatically.



Notes

- Up to 18 FM stations, six for each of the three FM bands, and six AM stations can be stored in memory.
- You can also store radio station frequencies assigned to preset tuning numbers by pressing and holding one of the preset tuning buttons **1–6** on the remote control. ▢

Recalling broadcast frequencies

You can recall radio station frequencies assigned to preset tuning numbers.

- **Push Multi-Control up or down to recall radio station frequencies.**

Pushing **Multi-Control** up or down selects the preset tuning number. **P1 – P6** is displayed as the preset tuning number is selected.

The radio station frequency assigned to the preset tuning number is recalled from memory.

- If you do not operate the list within about 8 seconds, the preset channel list mode is cancelled automatically.

 **Note**

You can also recall radio station frequencies assigned to preset tuning numbers by pressing one of the preset tuning buttons **1–6** on the remote control. 

Storing the strongest broadcast frequencies

BSM (best stations memory) lets you automatically store the six strongest broadcast frequencies under preset tuning buttons **1–6** and once stored there you can tune in to those frequencies with the touch of a button.

1 Use Multi-Control to select BSM.

BSM appears in the display.

2 Press Multi-Control to turn BSM on.

BSM begins to flash. While **BSM** is flashing the six strongest broadcast frequencies will be stored under preset tuning numbers **1–6** in the order of their signal strength. When finished, the preset channel list appears.

- To cancel the storage process, press **Multi-Control**.

3 Use Multi-Control to select the desired station.

Turn to change the station; press to select.

- You can also change the station by pushing **Multi-Control** up or down.

 **Note**

Storing broadcast frequencies with BSM may replace broadcast frequencies you have saved using buttons **1–6**. 

Selecting stations from the preset channel list

The preset channel list lets you see the list of preset stations and select one of them to receive.

1 Press LIST to switch to the preset channel list mode during the frequency display.

2 Use Multi-Control to select the desired station.

Turn to change the station; press to select.

- You can also change the station by pushing **Multi-Control** up or down.
- If you do not operate the list within about 8 seconds, the preset channel list mode is cancelled automatically. 

Tuning in strong signals

Local seek tuning lets you tune in only those radio stations with sufficiently strong signals for good reception.

1 Use Multi-Control to select Local.

Local appears in the display.

2 Press Multi-Control to turn local seek tuning on.

Local seek sensitivity (e.g., **Local 2**) appears in the display.

Tuner

- To turn local seek tuning off, press **Multi-Control** again.

3 Push **Multi-Control** left or right to set the sensitivity.

There are four levels of sensitivity for FM and two levels for AM:

FM: **Local 1—Local 2—Local 3—Local 4**

AM: **Local 1—Local 2**

The **Local 4** setting allows reception of only the strongest stations, while lower settings let you receive progressively weaker stations. 

Playing a CD

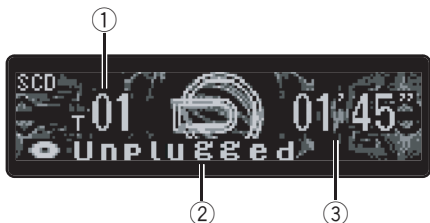

These are the basic steps necessary to play a CD with your built-in CD player. More advanced CD operation is explained starting on the next page.

① Track number indicator

Shows the track currently playing.

② Disc title indicator

Shows the title of the currently playing disc.

- If no title has been entered for the currently playing disc, nothing is displayed.

③ Play time indicator

Shows the elapsed playing time of the current track.

1 Press SOURCE to select the built-in CD player.

Press **SOURCE** until you see **Compact Disc** displayed.

- If no disc is loaded in the unit, you cannot select **Compact Disc** (built-in CD player). Insert a disc in the unit. (Refer to page 14.)

2 To perform fast forward or reverse, push and hold Multi-Control left or right.

- If you select **ROUGH SEARCH**, pushing and holding **Multi-Control** left or right enables you to search every 10 tracks in the current disc. (Refer to *Selecting the search method* on page 22.)

3 To skip back or forward to another track, push Multi-Control left or right.

Pushing **Multi-Control** right skips to the start of the next track. Pushing **Multi-Control** left once skips to the start of the current track. Pushing again will skip to the previous track.

Note

When a CD TEXT disc is inserted, the disc title automatically begins to scroll in the display. When **Ever Scroll** is set to **ON** at the initial setting, the disc title scrolls continuously. About **Ever Scroll**, refer to *Switching the Ever Scroll* on page 56. ▣

Selecting a track directly

When using the remote control, you can select a track directly by entering the desired track number.

- You cannot operate this mode from function display.

1 Press DIRECT.

Track number input display appears.

2 Press NUMBER buttons to enter the desired track number.

- You can cancel the input number by pressing **CLEAR**.

3 Press DIRECT.

The track of entered number will play.

Note

After entering the number input mode, if you do not perform an operation within about eight seconds, the mode is automatically canceled. ▣

Built-in CD Player

Introduction of advanced built-in CD player operation

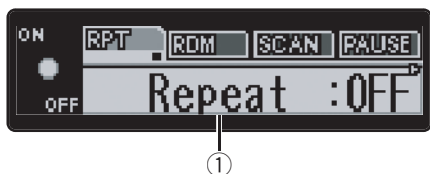

① Function display

Shows the function status.

1 Press Multi-Control to display the main menu.

FUNCTION and **AUDIO** appear on the display.

2 Use Multi-Control to select FUNCTION.

Turn to change the menu option; press to select.

The function name appears on the display.

3 Turn Multi-Control to select the function.

Turn **Multi-Control** clockwise to switch between the functions in the following order:

Repeat (repeat play)—**Random** (random play)—**Scan** (scan play)—**Pause** (pause)—**FF/REV** (search method)—**Tag Read** (tag display)—**COMP/BMX** (compression and BMX)—disc title input

- You can also switch between the functions in the reverse order by turning **Multi-Control** counterclockwise.
- To return to the playback display, press **BAND**.



Notes

- When playing audio data (CD-DA), tag display is not effective even if you turn **Tag Read** (tag display) on. (Refer to page 28.)

- If you do not operate the function within about 30 seconds, the display is automatically returned to the playback display.

Repeating play

Repeat play lets you hear the same track over again.

1 Use Multi-Control to select Repeat.

Repeat appears in the display.

2 Press Multi-Control to turn repeat play on.

Repeat :ON appears in the display. The track currently playing will play to the end and then repeat.

- To turn repeat play off, press **Multi-Control** again.



Note

If you perform track search or fast forward/reverse, repeat play is automatically cancelled.

Playing tracks in a random order

Random play lets you play back tracks on the CD in a random order.

1 Use Multi-Control to select Random.

Random appears in the display.

2 Press Multi-Control to turn random play on.

Random :ON appears in the display. Tracks will play in a random order.

- To turn random play off, press **Multi-Control** again.

Scanning tracks of a CD

Scan play lets you hear the first 10 seconds of each track on the CD.

1 Use Multi-Control to select Scan.

Scan appears in the display.

2 Press Multi-Control to turn scan play on.

Scan:ON appears in the display. The first 10 seconds of each track is played.

3 When you find the desired track press Multi-Control to turn scan play off.

Scan:OFF appears in the display. The track will continue to play.

- If the display has automatically returned to the playback display, select **Scan** again by using **Multi-Control**.



Note

After scanning of a CD is finished, normal playback of the tracks will begin again. 

Pausing CD playback

Pause lets you temporarily stop playback of the CD.

1 Use Multi-Control to select Pause.

Pause appears in the display.

2 Press Multi-Control to turn pause on.

Pause:ON appears in the display. Play of the current track pauses.

- To turn pause off, press **Multi-Control** again. 

Selecting the search method

You can switch the search method between fast forward/reverse and searching every 10 tracks.

1 Use Multi-Control to select FF/REV.

FF/REV appears in the display.

- If the search method **ROUGH SEARCH** has been previously selected, **ROUGH SEARCH** will be displayed.

2 Press Multi-Control to select the search method.

Press **Multi-Control** until the desired search method appears in the display.

- **FF/REV** – Fast forward and reverse
- **ROUGH SEARCH** – Searching every 10 tracks 

Searching every 10 tracks in the current disc

If a disc contains over 10 tracks, you can search every 10 tracks. When a disc contains a lot of tracks, you can roughly search for the track you want to play.

1 Select the search method **ROUGH SEARCH**.

Refer to *Selecting the search method* on this page.

2 Push and hold Multi-Control left or right to search every 10 tracks on a disc.

- If a disc contains less than 10 tracks, pushing and holding **Multi-Control** right recalls the last track of the disc. Also, if the remaining number of tracks after searching every 10 tracks is less than 10, pushing and holding **Multi-Control** right recalls the last track of the disc.
- If a disc contains less than 10 tracks, pushing and holding **Multi-Control** left recalls the first

Built-in CD Player

track of the disc. Also, if the remaining number of tracks after searching every 10 tracks is less than 10, pushing and holding **Multi-Control** left recalls the first track of the disc. 

Using compression and BMX

Using the COMP (compression) and BMX functions let you adjust the sound playback quality of the CD player. Each of the functions have a two-step adjustment. The COMP function balances the output of louder and softer sounds at higher volumes. BMX controls sound reverberations to give playback a fuller sound. Listen to each of the effects as you select through them and use the one that best enhances the playback of the track or CD that you are listening to.

1 Use Multi-Control to select COMP/BMX. COMP/BMX appears in the display.

2 Press Multi-Control to select your favorite setting.

Press **Multi-Control** repeatedly to switch between the following settings:

COMP/BMX :OFF—COMP 1—COMP 2—
COMP/BMX :OFF—BMX1—BMX2 

Entering disc titles

You can input CD titles and display the title. The next time you insert a CD for which you have entered a title, the title of that CD will be displayed.

Use the disc title input feature to store up to 48 CD titles in the unit. Each title can be up to 10 characters long.

- When playing a CD TEXT disc, you cannot switch to disc title input display. The disc

title will have already been recorded on a CD TEXT disc.

1 Play the CD that you want to enter a title for.

2 Use Multi-Control to select disc title input display.

3 Press DISPLAY to select the desired character type.

Press **DISPLAY** repeatedly to switch between the following character types:
Alphabet (upper case)—Alphabet (lower case)
—European letters, such as those with accents (e.g. á, à, ä, ç)—Numbers and symbols

4 Push Multi-Control up or down to select a letter of the alphabet.

Each pushing **Multi-Control** up will display a letter of the alphabet in **A B C ... X Y Z**, numbers and symbols in **1 2 3 ... @ # <** order. Each pushing **Multi-Control** down will display a letter in the reverse order, such as **Z Y X ... C B A**.



5 Push Multi-Control to the right to move the cursor to the next character position.

When the letter you want is displayed, push **Multi-Control** right to move the cursor to the next position and then select the next letter. Push **Multi-Control** left to move backwards in the display.

6 Move the cursor to the last position by pushing Multi-Control right after entering the title.

When you push **Multi-Control** right one more time, the entered title is stored in memory.

7 Press BAND to return to the playback display.



Notes

- Titles remain in memory, even after the disc has been removed from the unit, and are recalled when the disc is reinserted.
- After data for 48 discs has been stored in memory, data for a new disc will overwrite the oldest one.
- If you connect a multi-CD player, you can input disc titles for up to 100 discs.
- When a multi-CD player that does not support disc title functions is connected, you cannot enter disc titles in this unit. 

Using CD TEXT functions









Some discs have certain information encoded on the disc during manufacture. These discs may contain such information as the CD title, track title, artist's name and playback time and are called CD TEXT discs. Only these specially encoded CD TEXT discs support the functions listed below.

Displaying titles on CD TEXT discs

You can display the title of any disc that has had a disc title entered.

● Press DISPLAY.

Press **DISPLAY** repeatedly to switch between the following settings:

: track title—: disc title and : disc artist name—: disc artist name and : track title—: track title and : track artist name—: track artist name and : track title

■ If specific information has not been recorded on a CD TEXT disc, title or name is not displayed.

Scrolling titles in the display

This unit can display the first 17 letters of disc title, disc artist name, track title and track artist name. When the text information is longer than 17 letters, you can scroll the display as follows.

● Press DISPLAY and hold until the title begins to scroll through the display.

The titles scroll.



Note

When Ever Scroll is set to ON at the initial setting, CD text information scrolls continuously in the display. If you want to display the first 17 characters of text information temporarily and scroll from the beginning, press and hold **DISPLAY**. About Ever Scroll, refer to *Switching the Ever Scroll* on page 56.

Selecting tracks from the track title list

Track title list lets you see the list of track titles on a CD TEXT disc and select one of them to play back.

1 Press LIST to switch to the track title list mode.

2 Use Multi-Control to select the desired track title.

Turn to change the track title; press to play.

- You can also change the track title by pushing **Multi-Control** up or down.
- If you do not operate the list within about 8 seconds, the track title list mode is cancelled automatically. 

MP3/WMA/WAV Player

Playing MP3/WMA/WAV

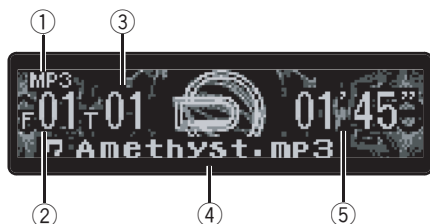

These are the basic steps necessary to play an MP3/WMA/WAV with your built-in CD player. More advanced MP3/WMA/WAV operation is explained starting on the next page.

① MP3/WMA/WAV indicator

Shows the type of file currently playing.

② Folder number indicator

Shows the number of folder currently playing.

③ Track number indicator

Shows the track (file) currently playing.

④ File name indicator

Shows the name of file currently playing.

⑤ Play time indicator

Shows the elapsed playing time of the current track (file).

1 Press SOURCE to select the built-in CD player.

Press **SOURCE** until you see **Compact Disc** displayed.

- If no disc is loaded in the unit, you cannot select **Compact Disc** (built-in CD player). Insert a disc in the unit. (Refer to page 14.)

2 Push Multi-Control up or down to select a folder.

- You cannot select a folder that does not have an MP3/WMA/WAV file recorded in it.
- To return to folder 01 (ROOT), press and hold **BAND**. However, if folder 01 (ROOT) contains no files, playback commences with folder 02.

3 To perform fast forward or reverse, push and hold Multi-Control left or right.

- This is fast forward and reverse operation only for the file being played. This operation is canceled when the previous or next file is reached.
- If you select **ROUGH SEARCH**, pushing and holding **Multi-Control** left or right enables you to search every 10 tracks in the current folder. (Refer to *Selecting the search method* on page 28.)

4 To skip back or forward to another track, push Multi-Control left or right.

Pushing **Multi-Control** right skips to the start of the next track. Pushing **Multi-Control** left once skips to the start of the current track. Pushing again will skip to the previous track.



Notes

- When playing discs with MP3/WMA/WAV files and audio data (CD-DA) such as CD-EXTRA and MIXED-MODE CDs, both types can be played only by switching mode between MP3/WMA/WAV and CD-DA with **BAND**.
- If you have switched between playback of MP3/WMA/WAV files and audio data (CD-DA), playback starts at the first track on the disc.
- The built-in CD player can play back an MP3/WMA/WAV file recorded on CD-ROM. (Refer to page 62 for files that can be played back.)
- Playback is carried out in order of file number. Folders are skipped if they contain no files. (If folder 01 (ROOT) contains no files, playback commences with folder 02.)

- When playing back files recorded as VBR (variable bit rate) files, the play time will not be correctly displayed if fast forward or reverse operations are used.
- If the inserted disc contains no files that can be played back, **No Audio** is displayed.
- If the inserted disc contains WMA files that are protected by digital rights management (DRM), **TRK SKIPPED** is displayed while the protected file is skipped.
- If all the files on the inserted disc are secured by DRM, **PROTECT** is displayed.
- There is no sound on fast forward or reverse.

Selecting a track directly in the current folder

When using the remote control, you can select a track directly by entering the desired track number.

- You cannot operate this mode from function display.

1 Press DIRECT.

Track number input display appears.

2 Press NUMBER buttons to enter the desired track number.

- You can cancel the input number by pressing **CLEAR**.

3 Press DIRECT.

The track of entered number will play.



Note

After entering the number input mode, if you do not perform an operation within about eight seconds, the mode is automatically canceled.

Introduction of advanced built-in CD player (MP3/WMA/WAV) operation



① Function display

Shows the function status.

1 Press Multi-Control to display the main menu.

FUNCTION and **AUDIO** appear on the display.

2 Use Multi-Control to select FUNCTION.

Turn to change the menu option; press to select.

The function name appears on the display.

3 Turn Multi-Control to select the function.

Turn **Multi-Control** clockwise to switch between the functions in the following order:
Repeat (repeat play)—**Random** (random play)
 —**Scan** (scan play)—**Pause** (pause)—**FF/REV** (search method)—**Tag Read** (tag display)
 —**COMP/BMX** (compression and BMX)

- You can also switch between the functions in the reverse order by turning **Multi-Control** counterclockwise.
- To return to the playback display, press **BAND**.



Note

If you do not operate the function within about 30 seconds, the display is automatically returned to the playback display.

MP3/WMA/WAV Player

Repeating play

For MP3/WMA/WAV playback, there are three repeat play ranges: **FOLDER** (folder repeat), **TRK** (one-track repeat) and **DISC** (repeat all tracks).

1 Use Multi-Control to select Repeat.

Repeat appears in the display.

2 Press Multi-Control to select the repeat range.

Press **Multi-Control** repeatedly until the desired repeat range appears in the display.

- **FOLDER** – Repeat the current folder
- **TRK** – Repeat just the current track
- **DISC** – Repeat all tracks

Notes

- If you select another folder during repeat play, the repeat play range changes to **DISC**.
- If you perform track search or fast forward/reverse during **TRK**, the repeat play range changes to **FOLDER**.
- When **FOLDER** is selected, it is not possible to play back a subfolder of that folder. 

Playing tracks in a random order

Random play lets you play back tracks in a random order within the repeat range, **FOLDER** and **DISC**.

1 Select the repeat range.

Refer to *Repeating play* on this page.

2 Use Multi-Control to select Random.

Random appears in the display.

3 Press Multi-Control to turn random play on.

Random :ON appears in the display. Tracks will play in a random order within the previously selected **FOLDER** or **DISC** ranges.

- To turn random play off, press **Multi-Control** again. 

Scanning folders and tracks

While you are using **FOLDER**, the beginning of each track in the selected folder plays for about 10 seconds. When you are using **DISC**, the beginning of the first track of each folder is played for about 10 seconds.

1 Select the repeat range.

Refer to *Repeating play* on this page.

2 Use Multi-Control to select Scan.

Scan appears in the display.

3 Press Multi-Control to turn scan play on.

Scan :ON appears in the display. The first 10 seconds of each track of the current folder (or the first track of each folder) is played.

4 When you find the desired track (or folder) press Multi-Control to turn scan play off.

Scan :OFF appears in the display. The track (or folder) will continue to play.

- If the display has automatically returned to the playback display, select **Scan** again by using **Multi-Control**.

Note

After track or folder scanning is finished, normal playback of the tracks will begin again. 

Pausing MP3/WMA/WAV playback

Pause lets you temporarily stop playback of the MP3/WMA/WAV.

1 Use Multi-Control to select Pause.

Pause appears in the display.

2 Press Multi-Control to turn pause on.

Pause:ON appears in the display. Play of the current track pauses.

- To turn pause off, press **Multi-Control** again. 

Selecting the search method

You can switch the search method between fast forward/reverse and searching every 10 tracks.

1 Use Multi-Control to select FF/REV.

FF/REV appears in the display.

- If the search method **ROUGH SEARCH** has been previously selected, **ROUGH SEARCH** will be displayed.

2 Press Multi-Control to select the search method.

Press **Multi-Control** until the desired search method appears in the display.

- **FF/REV** – Fast forward and reverse
- **ROUGH SEARCH** – Searching every 10 tracks 

Searching every 10 tracks in the current disc

If a disc contains over 10 tracks, you can search every 10 tracks. When a disc contains

a lot of tracks, you can roughly search for the track you want to play.

1 Select the search method **ROUGH SEARCH**.

Refer to *Selecting the search method* on page 22.

2 Push and hold Multi-Control left or right to search every 10 tracks on a disc.

- If a disc contains less than 10 tracks, pushing and holding **Multi-Control** right recalls the last track of the disc. Also, if the remaining number of tracks after searching every 10 tracks is less than 10, pushing and holding **Multi-Control** right recalls the last track of the disc.
- If a disc contains less than 10 tracks, pushing and holding **Multi-Control** left recalls the first track of the disc. Also, if the remaining number of tracks after searching every 10 tracks is less than 10, pushing and holding **Multi-Control** left recalls the first track of the disc. 

Switching the tag display

It is possible to turn the tag display on or off, if MP3/WMA disc contains text information such as track title and artist name.

- If you turn the tag display off, time to playback will be shorter than when this function is turned on.

1 Use Multi-Control to select Tag Read. **Tag Read** appears in the display.

2 Press Multi-Control to turn tag display on.

Tag Read:ON appears in the display.

- To turn tag display off, press **Multi-Control** again.

MP3/WMA/WAV Player



Note

When you turn the tag display on, the unit returns to the beginning of the current track in order to read the text information.

Using compression and BMX

Using the COMP (compression) and BMX functions let you adjust the sound playback quality of the CD player. Each of the functions have a two-step adjustment. The COMP function balances the output of louder and softer sounds at higher volumes. BMX controls sound reverberations to give playback a fuller sound. Listen to each of the effects as you select through them and use the one that best enhances the playback of the track or CD that you are listening to.

1 Use Multi-Control to select COMP.

COMP appears in the display.

2 Press Multi-Control to select your favorite setting.

Press **Multi-Control** repeatedly to switch between the following settings:

COMP/BMX :OFF—COMP 1—COMP 2—
COMP/BMX :OFF—BMX1—BMX2

Displaying text information on MP3/WMA/WAV disc

Text information recorded on an MP3/WMA/WAV disc can be displayed.

When playing back an MP3/WMA disc

● Press DISPLAY.

Press **DISPLAY** repeatedly to switch between the following settings:

: file name—: folder name and : file name—: file name and : folder name—: track title and : artist name—: artist name and : album title—: album title and : track title—: comment and bit rate

- When playing back MP3 files recorded as VBR (variable bit rate) files, the bit rate value is not displayed even after switching to bit rate. (**VBR** will be displayed.)
- When playing back WMA files recorded as VBR (variable bit rate) files, the average bit rate value is displayed.
- When you have turned tag display off, you cannot switch to track title, artist name, album title or comment.
- If specific information has not been recorded on an MP3/WMA disc, title or name is not displayed.
- With some applications used to encode WMA files, album names and other text information may not be correctly displayed.

When playing back a WAV disc

● Press DISPLAY.

Press **DISPLAY** repeatedly to switch between the following settings:

: file name—: folder name and : file name—: file name and : folder name—sampling frequency

- If specific information has not been recorded on a WAV disc, name is not displayed.
- You can only play back WAV files in the frequencies 16, 22.05, 24, 32, 44.1 and 48 kHz (LPCM), or 22.05 and 44.1 kHz (MS ADPCM). The sampling frequency shown in the display may be rounded.

Scrolling text information in the display

This unit can display the first 17 letters only of folder name, file name, track title, artist name, album title and comment. When the recorded information is longer than 17 letters, you can scroll the text to the left so that the rest of the text information can be seen.

- **Press DISPLAY and hold until the text information begins to scroll through the display.**

The text information scrolls.



Notes

- Unlike MP3 and WMA file format, WAV files display only folder name and file name.
- When Ever Scroll is set to ON at the initial setting, CD text information scrolls continuously in the display. If you want to display the first 17 characters of text information temporarily and scroll from the beginning, press and hold **DISPLAY**. About Ever Scroll, refer to *Switching the Ever Scroll* on page 56. 

Selecting tracks from the file name list

File name list lets you see the list of file names (or folder names) and select one of them to playback.

- 1 Press LIST to switch to the file name list mode.**

Names of files and folders appear in the display.

- 2 Use Multi-Control to select the desired file name (or folder name).**

Turn to change the name of file or folder; press to play; push right to see a list of the files (or folders) in the selected folder.

- You can also change the name of file or folder by pushing **Multi-Control** up or down.
- To return to the previous list (the folder one level higher), push **Multi-Control** left.
- If you do not operate the list within about 8 seconds, the file name list mode is cancelled automatically. 

Multi-CD Player

Playing a CD

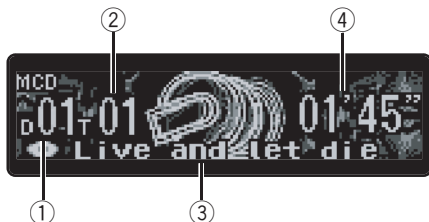

You can use this unit to control a multi-CD player, which is sold separately.

These are the basic steps necessary to play a CD with your multi-CD player. More advanced CD operation is explained starting on the next page.

- ① **Disc number indicator**
Shows the disc currently playing.
- ② **Track number indicator**
Shows the track currently playing.
- ③ **Disc title indicator**
Shows the title of the currently playing disc.
 - If no title has been entered for the currently playing disc, nothing is displayed.
- ④ **Play time indicator**
Shows the elapsed playing time of the current track.

1 Press SOURCE to select the multi-CD player.

Press **SOURCE** until you see **Multi CD** displayed.

2 Push Multi-Control up or down to select a disc you want to listen to.

3 To perform fast forward or reverse, push and hold Multi-Control left or right.

4 To skip back or forward to another track, push Multi-Control left or right.

Pushing **Multi-Control** right skips to the start of the next track. Pushing **Multi-Control** left once skips to the start of the current track. Pushing again will skip to the previous track.



Notes

- When the multi-CD player performs the preparatory operations, **Ready** is displayed.
- If the multi-CD player does not operate properly, an error message such as **ERROR-11** may be displayed. Refer to the multi-CD player owner's manual.
- If there are no discs in the multi-CD player magazine, **No Disc** is displayed.
- When you select a CD TEXT disc on a CD TEXT compatible multi-CD player, the disc and track titles automatically begin to scroll in the display. When Ever Scroll function is ON at the initial setting, the disc and track titles scroll continuously. About Ever Scroll, refer to *Switching the Ever Scroll* on page 56. □

Selecting a track directly

When using the remote control, you can select a track directly by entering the desired track number.

- You cannot operate this mode from function display.

1 Press DIRECT.

Track number input display appears.

2 Press NUMBER buttons to enter the desired track number.

- You can cancel the input number by pressing **CLEAR**.

3 Press DIRECT.

The track of entered number will play.

**Note**

After entering the number input mode, if you do not perform an operation within about eight seconds, the mode is automatically canceled. □

50-disc multi-CD player

Only those functions described in this manual are supported for 50-disc multi-CD players.

This unit is not designed to operate disc title list functions with a 50-disc multi-CD player.

About the disc title list functions, please refer to *Selecting discs from the disc title list* on page 36. □

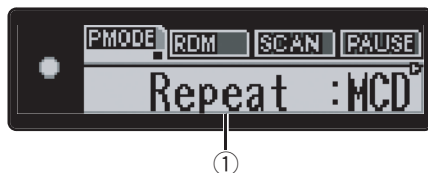
Introduction of advanced multi-CD player operation**① Function display**

Shows the function status.

1 Press Multi-Control to display the main menu.

FUNCTION and **AUDIO** appear on the display.

2 Use Multi-Control to select FUNCTION.

Turn to change the menu option; press to select.

The function name appears on the display.

3 Turn Multi-Control to select the function.

Turn **Multi-Control** clockwise to switch between the functions in the following order:

Repeat (repeat play)—**Random** (random play)
—**Scan** (scan play)—**Pause** (pause)—**COMP**
(compression and DBE)—**ITS Play** (ITS play)
—**ITS** (ITS programming)—disc title input

- You can also switch between the functions in the reverse order by turning **Multi-Control** counterclockwise.
- To return to the playback display, press **BAND**.

**Notes**

- When playing a CD TEXT disc on a CD TEXT compatible multi-CD player, you cannot switch to disc title input. The disc title will have already been recorded on a CD TEXT disc.

Multi-CD Player

- If you do not operate the function within about 30 seconds, the display is automatically returned to the playback display. 

Repeating play

There are three repeat play ranges for the multi-CD player: **MCD** (multi-CD player repeat), **TRK** (one-track repeat) and **DISC** (disc repeat).

1 Use Multi-Control to select Repeat.

Repeat appears in the display.

2 Press Multi-Control to select the repeat range.

Press **Multi-Control** repeatedly until the desired repeat range appears in the display.

- **MCD** – Repeat all discs in the multi-CD player
- **TRK** – Repeat just the current track
- **DISC** – Repeat the current disc

Notes

- If you select other discs during repeat play, the repeat play range changes to **MCD**.
- If you perform track search or fast forward/reverse during **TRK**, the repeat play range changes to **DISC**. 

Playing tracks in a random order

Random play lets you play back tracks in a random order within the repeat range, **MCD** and **DISC**.

1 Select the repeat range.

Refer to *Repeating play* on this page.

2 Use Multi-Control to select Random.

Random appears in the display.

3 Press Multi-Control to turn random play on.

Random :ON appears in the display. Tracks will play in a random order within the previously selected **MCD** or **DISC** ranges.

- To turn random play off, press **Multi-Control** again. 

Scanning CDs and tracks

While you are using **DISC**, the beginning of each track on the selected disc plays for about 10 seconds. When you are using **MCD**, the beginning of the first track of each disc is played for about 10 seconds.

1 Select the repeat range.

Refer to *Repeating play* on this page.

2 Use Multi-Control to select Scan.

Scan appears in the display.

3 Press Multi-Control to turn scan play on.

Scan :ON appears in the display. The first 10 seconds of each track of the current disc (or the first track of each disc) is played.

4 When you find the desired track (or disc) press Multi-Control to turn scan play off.

Scan :OFF appears in the display. The track (or disc) will continue to play.

- If the display has automatically returned to the playback display, select **Scan** again by using **Multi-Control**.

**Note**

After track or disc scanning is finished, normal playback of the tracks will begin again.

Pausing CD playback

Pause lets you temporarily stop playback of the CD.

1 Use Multi-Control to select Pause.

Pause appears in the display.

2 Press Multi-Control to turn pause on.

Pause:ON appears in the display. Play of the current track pauses.

- To turn pause off, press **Multi-Control** again.

Using ITS playlists

ITS (instant track selection) lets you make a playlist of favorite tracks from those in the multi-CD player magazine. After you have added your favorite tracks to the playlist you can turn on ITS play and play just those selections.

Creating a playlist with ITS programming

You can use ITS to enter and play back up to 99 tracks per disc, up to 100 discs (with the disc titles). (With multi-CD players sold before the CDX-P1250 and CDX-P650, up to 24 tracks can be stored in the playlist.)

1 Play a CD that you want to program.

Push **Multi-Control** up or down to select the CD.

2 Use Multi-Control to select ITS.

ITS appears in the display.

3 Select the desired track by pushing Multi-Control left or right.**4 Push Multi-Control up to store the currently playing track in the playlist.**

ITS Input is displayed briefly and the currently playing selection is added to your playlist. The display then shows **ITS** again.

5 Press BAND to return to the playback display.**Note**

After data for 100 discs has been stored in memory, data for a new disc will overwrite the oldest one.

Playback from your ITS playlist

ITS play lets you listen to the tracks that you have entered into your ITS playlist. When you turn on ITS play, tracks from your ITS playlist in the multi-CD player will begin to play.

1 Select the repeat range.

Refer to *Repeating play* on the previous page.

2 Use Multi-Control to select ITS Play.

ITS Play appears in the display.

3 Press Multi-Control to turn ITS play on.

ITS Play:ON appears in the display. Playback begins of those tracks from your playlist within the previously selected **MCD** or **DISC** ranges.

- If no tracks in the current range are programmed for ITS play then **ITS Empty** is displayed.
- To turn ITS play off, press **Multi-Control** again.

Multi-CD Player

Erasing a track from your ITS playlist

When you want to delete a track from your ITS playlist, you can if ITS play is on.

If ITS play is already on, skip to step 2. If ITS play is not already on, use **Multi-Control**.

1 Play the CD with the track you want to delete from your ITS playlist, and turn ITS play on.

Refer to *Playback from your ITS playlist* on the previous page.

2 Use Multi-Control to select ITS. ITS appears in the display.

3 Select the desired track by pushing Multi-Control left or right.

4 Push Multi-Control down to erase the track from your ITS playlist.

The currently playing selection is erased from your ITS playlist and playback of the next track from your ITS playlist begins.

- If there are no tracks from your playlist in the current range, **ITS Empty** is displayed and normal play resumes.

5 Press BAND to return to the playback display.

Erasing a CD from your ITS playlist

When you want to delete all tracks of a CD from your ITS playlist, you can if ITS play is off.

1 Play the CD that you want to delete.

Push **Multi-Control** up or down to select the CD.

2 Use Multi-Control to select ITS. ITS appears in the display.

3 Push Multi-Control down to erase all tracks on the currently playing CD from your ITS playlist.

All tracks on the currently playing CD are erased from your playlist and **ITS Clear** is displayed.

4 Press BAND to return to the playback display.

Using disc title functions

You can input CD titles and display the titles. Then you can easily search for and play a desired disc.

Entering disc titles

Use the disc title input feature to store up to 100 CD titles (with ITS playlist) into the multi-CD player. Each title can be up to 10 characters long.

1 Play the CD that you want to enter a title for.

Push **Multi-Control** up or down to select the CD.

2 Use Multi-Control to select disc title input display.

3 Press DISPLAY to select the desired character type.

Press **DISPLAY** repeatedly to switch between the following character types:

Alphabet (upper case), numbers and symbols
 —Alphabet (lower case)—European letters, such as those with accents (e.g. **á, à, ä, ç**)—
 Numbers and symbols

4 Push Multi-Control up or down to select a letter of the alphabet.

Each pushing **Multi-Control** up will display a letter of the alphabet in **A B C ... X Y Z**, numbers and symbols in **1 2 3 ... @ # <** order. Each pushing **Multi-Control** down will display a letter in the reverse order, such as **Z Y X ... C B A**.



5 Push Multi-Control right to move the cursor to the next character position.

When the letter you want is displayed, push **Multi-Control** right to move the cursor to the next position and then select the next letter. Push **Multi-Control** left to move backwards in the display.

6 Move the cursor to the last position by pushing Multi-Control right after entering the title.

When you push **Multi-Control** right one more time, the entered title is stored in memory.

7 Press BAND to return to the playback display.



Notes

- Titles remain in memory, even after the disc has been removed from the magazine, and are recalled when the disc is reinserted.
- After data for 100 discs has been stored in memory, data for a new disc will overwrite the oldest one.

Selecting discs from the disc title list

Disc title list lets you see the list of disc titles that have been entered into the multi-CD player and select one of them to play back.

1 Press LIST to switch to the disc title list mode during the playback display.

2 Use Multi-Control to select the desired disc title.

Turn to change the disc title; press to play.

- You can also change the disc title by pushing **Multi-Control** up or down.
- If no title has been entered for a disc, **NO TITLE** will be displayed.
- **No Disc** is displayed next to the disc number when there is no disc in the magazine.

Using CD TEXT functions

You can use these functions only with a CD TEXT compatible multi-CD player.

Some discs have certain information encoded on the disc during manufacture. These discs may contain such information as the CD title, track title, artist's name and playback time and are called CD TEXT discs. Only these specially encoded CD TEXT discs support the functions listed below.

Displaying titles on CD TEXT discs

• Press DISPLAY.

Press **DISPLAY** repeatedly to switch between the following settings:

: track title — : disc title and : disc artist name — : disc artist name and : track title — : track title and : track artist name — : track artist name and : track title

Multi-CD Player

- If specific information has not been recorded on a CD TEXT disc, **No XXXX** will be displayed (e.g., **No T-Artist Name**).

Scrolling titles in the display

This unit can display the first 17 letters of disc title, disc artist name, track title and track artist name. When the text information is longer than 17 letters, you can scroll the display as follows.

- **Press DISPLAY and hold until the title begins to scroll through the display.**

The titles scroll.



Note

When Ever Scroll is set to ON at the initial setting, CD text information scrolls continuously in the display. If you want to display the first 17 characters of text information temporarily and scroll from the beginning, press and hold **DISPLAY**. About Ever Scroll, refer to *Switching the Ever Scroll* on page 56.

Selecting tracks from the track title list

Track title list lets you see the list of track titles on a CD TEXT disc and select one of them to play back.

- 1 Press LIST to switch to the disc title list mode during the playback display.**

- If you want to display the track title list of the currently playing disc, push **Multi-Control** right.

- 2 Use Multi-Control to select the desired disc title of CD TEXT.**

Turn to change the disc title; press to play.

- You can also change the disc title by pushing **Multi-Control** up or down.

- If no title has been entered for a disc, **NO TITLE** will be displayed.
- **No Disc** is displayed next to the disc number when there is no disc in the magazine.

- 3 Push Multi-Control right to switch to the track title list.**

- 4 Use Multi-Control to select the desired track title.**

Turn to change the track title; press to play.

- You can also change the track title by pushing **Multi-Control** up or down. 

Using compression and bass emphasis

You can use these functions only with a multi-CD player that supports them.

Using COMP (compression) and DBE (dynamic bass emphasis) functions lets you adjust the sound playback quality of the multi-CD player. Each of the functions has a two-step adjustment. The COMP function balances the output of louder and softer sounds at higher volumes. DBE boosts bass levels to give playback a fuller sound. Listen to each of the effects as you select them and use the one that best enhances the playback of the track or CD that you are listening to.

- 1 Use Multi-Control to select COMP.**

COMP appears in the display.

- If the multi-CD player does not support COMP/DBE, **No Comp.** is displayed when you attempt to select it.

- 2 Press Multi-Control to select your favorite setting.**

Press **Multi-Control** repeatedly to switch between the following settings:

**COMP OFF—COMP 1—COMP 2—
COMP OFF—DBE 1—DBE 2** 

Watching the TV tuner



You can use this unit to control a TV tuner, which is sold separately.

For details concerning operation, refer to the TV tuner's operation manuals. This section provides information on TV operations with this unit which differs from that described in the TV tuner's operation manual.

① Band indicator

Shows which band the TV tuner is tuned to.

② Preset number indicator

Shows which preset has been selected.

③ Channel indicator

Shows which channel the TV tuner is tuned.

1 Press SOURCE to select the TV.

Press **SOURCE** until you see **Television** displayed.

2 Press BAND to select a band.

Press **BAND** until the desired band is displayed, **TV1** or **TV2**.

3 To perform manual tuning, push Multi-Control left or right.

The channels move up or down step by step.

4 To perform seek tuning, push and hold Multi-Control left or right for about one second and release.

The tuner will scan the channels until a broadcast strong enough for good reception is found.

- You can cancel seek tuning by pushing **Multi-Control** left or right.
- If you push and hold **Multi-Control** left or right you can skip broadcasting channels. Seek tuning starts as soon as you release **Multi-Control**. 

TV tuner

Introduction of advanced TV tuner operation



① Function display

Shows the function names.

1 Press Multi-Control to display the main menu.

FUNCTION and **AUDIO** appear on the display.

2 Use Multi-Control to select **FUNCTION**.

Turn to change the menu option; press to select.

BSSM appears on the display.

- To return to the frequency display, press **BAND**.



Note

If you do not operate the function within about 30 seconds, the display is automatically returned to the TV picture. 

Storing broadcast stations

You can easily store up to 12 broadcast stations for later recall.

1 When you find a station that you want to store in memory press **LIST** to switch to the preset channel list mode.

2 Use Multi-Control to select the preset number.

Turn to change the preset number; press to select. **1-12** is displayed as the preset number is selected.

3 Press Multi-Control and hold to store the broadcast station in memory.

The selected broadcast station has been stored in memory.

- If you do not operate the list within about 8 seconds, the preset channel list mode is cancelled automatically.



Note

Up to 24 stations, 12 for each of two TV bands, can be stored in memory. 

Recalling broadcast stations

You can recall broadcast station assigned to preset numbers.

● Push Multi-Control up or down to recall broadcast stations.

Pushing **Multi-Control** up or down selects the preset number. **P01 – P12** is displayed as the preset number is selected.

The broadcast station assigned to the preset number is recalled from memory. 

Storing the strongest broadcast stations sequentially

1 Use Multi-Control and select **FUNCTION** to display **BSSM**.

2 Press Multi-Control to turn BSSM on.

BSSM begins to flash. While **BSSM** is flashing the 12 strongest broadcast stations will be stored in order from the lowest channel up. When finished, **BSSM** stops flashing.

- To cancel the storage process, press **Multi-Control**.

3 Use Multi-Control to select the desired station.

Turn to change the station; press to select.

- You can also change the station by pushing **Multi-Control** up or down.
- If you do not operate the list within about 8 seconds, the preset channel list mode is cancelled automatically.



Note

Storing broadcast stations with BSSM may replace broadcast stations you have saved using **P01—P12**. 

Selecting stations from the preset channel list

The preset channel list lets you see the list of preset stations and select one of them to receive.

1 Press LIST to switch to the preset channel list mode during the frequency display.

2 Use Multi-Control to select the desired station.

Turn to change the station; press to select.

- You can also change the station by pushing **Multi-Control** up or down.
- If you do not operate the list within about 8 seconds, the preset channel list mode is cancelled automatically. 

DVD Player

Playing a disc

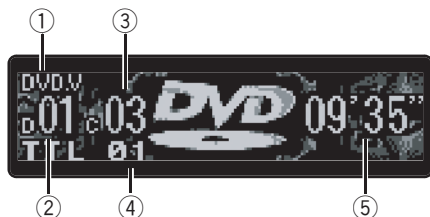

You can use this unit to control a DVD player or multi-DVD player, which is sold separately.

For details concerning operation, refer to the DVD player's or multi-DVD player's operation manual. This section provides information on DVD operations with this unit which differs from that described in the DVD player's or multi-DVD player's operation manual.

These are the basic steps necessary to play a DVD video with your DVD player. More advanced DVD video operation is explained starting on the next page.

- ① **DVD.V/CD indicator**
Shows the type of disc currently playing.
- ② **Disc number indicator**
Shows the disc currently playing.
- ③ **Chapter/track number indicator**
Shows the chapter/track currently playing.
- ④ **Title number indicator**
Shows the title currently playing.
- ⑤ **Play time indicator**
Shows the elapsed playing time of the current track.

1 Press SOURCE to select the DVD player/multi-DVD player.

Press **SOURCE** until you see **DVD** displayed.

2 To perform fast forward or reverse, push and hold Multi-Control left or right.

3 To skip back or forward to another chapter/track, push Multi-Control left or right.

Selecting a disc

- You can operate this function only when a multi-DVD player is connected to this unit.
- **Push Multi-Control up or down to select the desired disc.**

Introduction of advanced DVD player operation



① Function display

Shows the function names.

● Press Multi-Control to display the main menu.

FUNCTION and **AUDIO** appear on the display.

● Use Multi-Control to select **FUNCTION**.

Turn to change the menu option; press to select.

The function name appears on the display.

● Turn Multi-Control to select the function.

Turn **Multi-Control** clockwise to switch between the functions in the following order:

During DVD video or Video CD playback

Repeat (repeat play)—**Pause** (pause)

During CD playback

Repeat (repeat play)—**Random** (random play)—**Scan** (scan play)—**Pause** (pause)—**ITS Play** (ITS play)—**ITS** (ITS input)—disc title input

■ You can also switch between the functions in the reverse order by turning **Multi-Control** counterclockwise.

■ To return to the playback display, press **BAND**.



Note

When using this unit with multi-DVD player, you can switch to **ITS Play**, **ITS** and disc title input. □

Repeating play

- During PBC playback of Video CDs, this function cannot be operated.

1 Use Multi-Control to select Repeat.

Repeat appears in the display.

2 Press Multi-Control to select the repeat range.

During DVD video playback

Press **Multi-Control** repeatedly until the desired repeat range appears in the display.

- **DISC** – Repeat the current disc
- **CHAP** – Repeat just the current chapter
- **TITLE** – Repeat just the current title

During Video CD or CD playback

Press **Multi-Control** to turn repeat play on or off.



Notes

- If you select other discs during repeat play, the repeat play range changes to **DISC**.
- If you perform track search or fast forward/reverse during **TRK**, the repeat play range changes to **DISC**. □

Pausing disc playback

1 Use Multi-Control to select Pause.

Pause appears in the display.

2 Press Multi-Control to turn pause on.

Pause:ON appears in the display. Play of the current track pauses.

- To turn pause off, press **Multi-Control** again. □

DVD Player

Playing tracks in a random order

- You can operate this function only during CD playback.

1 Use Multi-Control to select Random.

Random appears in the display.

2 Press Multi-Control to turn random play on.

Random :ON appears in the display. Tracks will play in a random order.

- To turn random play off, press **Multi-Control** again. 

Scanning tracks of a CD

- You can operate this function only during CD playback.

1 Use Multi-Control to select Scan.

Scan appears in the display.

2 Press Multi-Control to turn scan play on.

Scan :ON appears in the display. The first 10 seconds of each track is played.

3 When you find the desired track press Multi-Control to turn scan play off.

Scan :OFF appears in the display. The track will continue to play.

- If the display has automatically returned to the playback display, select **Scan** again by using **Multi-Control**. 

Using ITS playlist and disc title functions

- You can operate these functions only when a multi-DVD player is connected to this unit.
- This function differs slightly from ITS playback with a multi-CD player. With multi-DVD player, ITS playback applies only to the CD playing. For details, refer to *Using ITS playlists* on page 34. 

Using disc title functions

You can input CD titles and display the titles. Then you can easily search for and play a desired disc.

Entering disc titles

Disc title input lets you input CD titles up to 10 letters long into the multi-DVD player. For details concerning operation, refer to *Entering disc titles* on page 35.

- You can operate this function only when a multi-DVD player is connected to this unit. 

Listening to the XM



You can use this unit to control a XM satellite digital tuner (GEX-P910XM), which is sold separately.

For details concerning operation, refer to the XM tuner's operation manuals. This section provides information on XM operations with this unit which differs from that described in the XM tuner's operation manual.

- This unit does not have the text scroll function.
- With this unit, you can operate one additional function: XM channel direct selection.

① XM band indicator

Shows the XM band which has been selected.

② XM preset number indicator

Shows what XM preset has been selected.

③ XM channel name

Shows the channel name of broadcast channel.

④ XM channel number indicator

Shows to which XM channel number the tuner is tuned.

⑤ XM channel select setting indicator

Shows what channel select setting has been selected. **CH NUMBER** is displayed when **CH NUMBER** is selected, and

Category is displayed when **CATEGORY** is selected.

1 Press SOURCE to select the XM.

Press **SOURCE** until you see **XM** displayed.

2 Press BAND to select a XM band.

Press **BAND** repeatedly until the desired XM band is displayed, **XM1**, **XM2** or **XM3**.

3 To perform tuning, push Multi-Control left or right.

The channels move up or down step by step. Channels that cannot currently be selected are skipped, and the next channel is selected.

- If you push and hold **Multi-Control** left or right, you can increase or decrease channel number continuously.
- You can also perform tuning from a desired channel category. (Refer to *Selecting the channel in the channel category* on page 46.) 

XM tuner

Introduction of advanced XM tuner operation

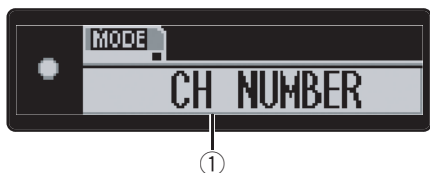

① Function display

Shows the function names.

1 Press Multi-Control to display the main menu.

FUNCTION and **AUDIO** appear on the display.

2 Use Multi-Control to select FUNCTION.

Turn to change the menu option; press to select.

The function name appears on the display.

3 Use Multi-Control to select FUNCTION.

Turn to change the menu option; press to select.

CH NUMBER appears on the display.

- To return to the channel display, press **BAND**.



Note

If you do not operate the function within about 30 seconds, the display is automatically returned to the channel display. 

Switching the XM display

● Press DISPLAY to switch the XM display.

Each press of **DISPLAY** changes the XM display in the following order:

Channel name—Artist name/feature—Song/
program title—Channel category 

Storing and recalling broadcast stations

If you press any of **NUMBER (1–6)** buttons on the remote control you can easily store up to six broadcast stations for later recall with the touch of a button.

● When you find a station that you want to store in memory press one of **NUMBER (1–6)** buttons on the remote control and hold until the XM preset number stops flashing.

The number you have pressed will flash in the XM preset number indicator and then remain lit. The selected station has been stored in memory.

The next time you press the same preset tuning button the station is recalled from memory.



Notes

- Up to 18 stations, six for each of three XM bands can be stored in memory.
- You can also recall stations assigned to **NUMBER (1–6)** buttons on the remote control pushing **Multi-Control** up or down. 

Switching the XM channel select setting

You can switch if you select a channel with a channel number or from a channel category when you select a channel.

1 Press CLOCK and hold to switch the channel select setting.

2 Press CLOCK to select the desired channel select setting.

Press **CLOCK** repeatedly to switch between the following channel select settings:

CH NUMBER (channel number select setting)

—**CATEGORY** (channel category select setting)

- You can also switch the XM channel select setting in the menu that appears by using **Multi-Control**.

Selecting the channel in the channel category

1 Press CLOCK and hold to switch the channel select setting.

2 Press CLOCK to select the desired channel select setting.

Press **CLOCK** repeatedly to switch between the following channel select settings:

CH NUMBER (channel number select setting)

—**CATEGORY** (channel category select setting)

- You can also switch the XM channel select setting in the menu that appears by using **Multi-Control**.

3 Push Multi-Control up or down to select the desired channel category.

4 Push Multi-Control left or right to select the desired channel in the selected channel category. ◻

Selecting the XM channel directly

You can select the XM channel directly by entering the desired channel number.

- You cannot operate this mode from function display.

1 Touch DIRECT on the remote control.
CHANNEL INPUT appears in the display.

2 Use NUMBER on the remote control to input the desired channel number.

- To cancel the input numbers, press **CLEAR** on the remote control.

3 While the input number is displayed, press DIRECT on the remote control.

The entered XM channel is selected. ◻

Display the ID code

Channel number select setting

If you select **CH : 000**, the ID code is displayed.

- **Push Multi-Control left or right to select CH : 000.**

Channel category select setting

RADIO ID is provided as a channel category for displaying the ID code.

- **Push Multi-Control up or down to select RADIO ID from channel category.**

- If you select another channel, display of the ID code is canceled.

- Display of the ID code repeats displaying **RADIO ID** and the ID code one after the other. ◻

Audio Adjustments

Introduction of audio adjustments

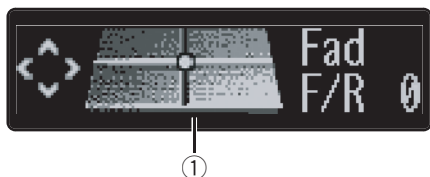

① Audio display

Shows the audio adjustments status.

1 Press Multi-Control to display the main menu.

FUNCTION and **AUDIO** appear on the display.

2 Use Multi-Control to select **AUDIO**.

Turn to change the menu option; press to select.

The audio function name appears on the display.

3 Turn Multi-Control to select the audio function.

Turn **Multi-Control** clockwise to switch between the audio functions in the following order:

Fad (balance adjustment)—**EQ** (equalizer curve adjustment)—**F 80 Q 1W** (equalizer curve fine adjustment)—**Bass** (bass and treble level adjustment)—**Bass** (bass and treble frequency adjustment)—**Loud** (loudness)—**Sub-W1** (subwoofer on/off setting)/**NonFad** (nonfading output on/off setting)—**Sub-W2** (subwoofer setting)/**NonFad** (nonfading output setting)—**HPF** (high pass filter)—**SLA** (source level adjustment)—**ASL** (automatic sound levelizer)

- If EQ-EX function has been selected and only when EQ-EX is turned on and **CUSTOM** is selected as the equalizer curve, you can switch to **Bass**.

- When the subwoofer controller setting is only **PREOUT:FULL**, you cannot switch to **Sub-W1**. (Refer to page 55.)
- You can select the **Sub-W2** only when subwoofer output is turned on in the **Sub-W1**.
- When the subwoofer controller setting is only **PREOUT:FULL**, you can switch to the nonfading output on/off setting. (Refer to page 55.)
- You can select the nonfading output setting only when nonfading output is turned on in the nonfading output on/off setting.
- When selecting the FM tuner as the source, you cannot switch to **SLA**.
- To return to the display of each source, press **BAND**.

Note

If you do not operate the audio function within about 30 seconds, the display is automatically returned to the source display. 

Compensating for equalizer curves (EQ-EX)

The EQ-EX function smoothes the effects of each equalizer curve. Furthermore, you can adjust bass and treble for each source when **CUSTOM** curve is selected.

- If SFEQ has been previously selected, press **EQ-EX** and hold until **EQ-EX** indicator appears in the display.
- **Press EQ-EX to turn EQ-EX on.** **EQ-EX ON** appears in the display. EQ-EX is now on.
 - To turn EQ-EX off, press **EQ-EX**. 

Setting the sound focus equalizer (SFEQ)

Clarifying the sound image of vocals and instruments allows the simple staging of a natural, pleasant sound environment. Even greater listening enjoyment will be obtained if seating positions are chosen carefully. **FRT1** boosts the treble on the front output and the bass on the rear output. **FRT2** boosts the treble and the bass on the front output and the bass on the rear output. (The bass boost is the same for both front and rear.) For both **FRT1** and **FRT2**, **H** setting provides a more pronounced effect than **L** setting.

1 Press EQ-EX and hold to switch to SFEQ function.

Press **EQ-EX** and hold until **SFEQ** indicator appears in the display.

- To switch to EQ-EX function, press **EQ-EX** and hold.

2 Press EQ-EX to select the desired SFEQ setting.

Press **EQ-EX** repeatedly to switch between the following settings:

FRT1-H (front 1-high)—**FRT1-L** (front 1-low)
FRT2-H (front 2-high)—**FRT2-L** (front 2-low)
CUSTOM (custom)—**SFEQ OFF** (off)

3 Push Multi-Control left or right to select the desired position.

Push **Multi-Control** left or right until the desired position appears in the display.

LEFT (left)—**CENTER** (center)—**RIGHT** (right)



Notes

- If you adjust the bass or treble, **CUSTOM** memorizes an SFEQ setting in which the bass and treble are adjusted for personal preference.
- If you switch the SFEQ setting, the HPF function is automatically turned off. By turning the

HPF function on after selecting the SFEQ setting, you can combine HPF function with SFEQ function.

Using balance adjustment

You can select a fader/balance setting that provides an ideal listening environment in all occupied seats.

1 Use Multi-Control to select Fad.

Fad appears in the display.

- If the balance setting has been previously adjusted, **Bal** will be displayed.

2 Push Multi-Control up or down to adjust front/rear speaker balance.

Each pushing **Multi-Control** up or down moves the front/rear speaker balance towards the front or the rear.

Fad F 15 – Fad R 15 is displayed as the front/rear speaker balance moves from front to rear.

- **Fad F/R 0** is the proper setting when only two speakers are used.
- When the rear output setting is

REAR SP:S/W, you cannot adjust front/rear speaker balance. Refer to *Setting the rear output and subwoofer controller* on page 55.

3 Push Multi-Control left or right to adjust left/right speaker balance.

Each pushing **Multi-Control** left or right moves the left/right speaker balance towards the left or the right.

Bal L 9 – Bal R 9 is displayed as the left/right speaker balance moves from left to right.

Audio Adjustments

Using the equalizer

The equalizer lets you adjust the equalization to match car interior acoustic characteristics as desired.

Recalling equalizer curves

There are six stored equalizer curves which you can easily recall at any time. Here is a list of the equalizer curves:

Display	Equalizer curve
SUPER BASS	Super bass
POWERFUL	Powerful
NATURAL	Natural
VOCAL	Vocal
CUSTOM	Custom
FLAT	Flat

- **CUSTOM** is an adjusted equalizer curve that you create.
- A separate **CUSTOM** curve can be created for each source. (The built-in CD player and the multi-CD player are set to the same equalizer adjustment setting automatically.) If you make adjustments, the equalizer curve settings will be memorized in **CUSTOM**.
- When **FLAT** is selected no supplement or correction is made to the sound. This is useful to check the effect of the equalizer curves by switching alternatively between **FLAT** and a set equalizer curve.
- **Press EQ to select the equalizer.**
Press **EQ** repeatedly to switch between the following equalizers:
SUPER BASS—POWERFUL—NATURAL—VOCAL—CUSTOM—FLAT

Adjusting equalizer curves

You can adjust the currently selected equalizer curve setting as desired. Adjusted equalizer curve settings are memorized in **CUSTOM**.

1 Use Multi-Control to select EQ.

EQ appears in the display.

2 Push Multi-Control left or right to select the equalizer band to adjust.

Each pushing **Multi-Control** left or right selects equalizer bands in the following order:

EQ LOW (low)—**EQ MID** (mid)—**EQ HIGH** (high)

3 Push Multi-Control up or down to adjust the level of the equalizer band.

Each pushing **Multi-Control** up or down increases or decreases the level of the equalization band.

+6 – –6 is displayed as the level is increased or decreased.

- You can then select another band and adjust the level.



Note

If you make adjustments, **CUSTOM** curve is updated.

Fine-adjusting equalizer curve

You can adjust the center frequency and the Q factor (curve characteristics) of each currently selected curve band (**EQ LOW**/**EQ MID**/**EQ HIGH**).

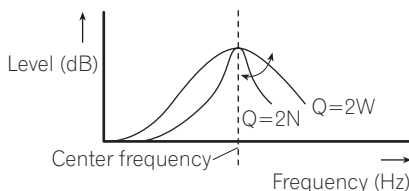

1 Use Multi-Control to select frequency and the Q factor display.

Frequency and the Q factor (e.g., **F 80 Q 1W**) appears in the display.

2 Push Multi-Control left or right to select the desired frequency.

Each pushing **Multi-Control** left or right selects frequencies in the following order:

Low: **40—80—100—160** (Hz)

Mid: **200—500—1k—2k** (Hz)

High: **3.15k—8k—10k—12.5k** (Hz)

3 Push Multi-Control up or down to select the desired Q factor.

Each pushing **Multi-Control** up or down selects Q factor in the following order:

2N—1N—1W—2W



Note

If you make adjustments, **CUSTOM** curve is updated. 

Adjusting bass and treble

You can adjust bass and treble settings.

- If EQ-EX function has been selected and EQ-EX turned on and **CUSTOM** selected as the equalizer curve, you can adjust bass and treble settings.
- If SFEQ has been set to **FRT1**, bass adjustment affects only the rear output: front output cannot be adjusted.
- If SFEQ has been set to **FRT1** or **FRT2**, treble adjustment affects only the front output: rear output cannot be adjusted.

1 Use Multi-Control to select Bass (bass and treble level adjustment).

Bass appears in the display.

- If the treble level has been previously adjusted, **Treble** will be displayed.

2 Push Multi-Control left or right to select bass or treble.

Pushing **Multi-Control** left and **Bass** is displayed. Pushing **Multi-Control** right and **Treble** is displayed.

3 Push Multi-Control up or down to adjust the level.

Each pushing **Multi-Control** up or down increases or decreases the selected bass or treble level. **+6—-6** is displayed as the level is increased or decreased.

4 Turn Multi-Control clockwise to select Bass (bass and treble frequency adjustment).

Bass appears in the display.

- If the treble frequency has been previously adjusted, **Treble** will be displayed.

5 Push Multi-Control left or right to select the desired frequency.

Each pushing **Multi-Control** left or right selects frequencies in the following order:

Bass: **40—63—100—160** (Hz)

Treble: **2.5k—4k—6.3k—10k** (Hz) 

Adjusting loudness

Loudness compensates for deficiencies in the low- and high-sound ranges at low volume.

1 Use Multi-Control to select Loud.

Loud appears in the display.

2 Press Multi-Control to turn loudness on.

Loudness level (e.g., **Loud MID**) appears in the display.

Audio Adjustments

3 Push Multi-Control left or right to select a desired level.

Each pushing **Multi-Control** left or right selects level in the following order:

LOW (low)—**MID** (mid)—**HIGH** (high)

4 To turn loudness off, press Multi-Control again.

Loud OFF appears in the display. 

Using subwoofer output

This unit is equipped with a subwoofer output which can be turned on or off.

1 Use Multi-Control to select Sub-W1.

Sub-W1 appears in the display.

- When the subwoofer controller setting is **PREOUT:FULL**, you cannot select **Sub-W1**.

2 Press Multi-Control to turn subwoofer output on.

Sub-W1 Normal appears in the display. Subwoofer output is now on.

- To turn subwoofer output off, press **Multi-Control** again.

3 Push Multi-Control left or right to select the phase of subwoofer output.

Push **Multi-Control** left to select reverse phase and **Rev.** appears in the display. Push **Multi-Control** right to select normal phase and **Normal** appears in the display.

Adjusting subwoofer settings

When the subwoofer output is on, you can adjust the cut-off frequency and the output level of the subwoofer.

1 Use Multi-Control to select Sub-W2.

Sub-W2 appears in the display.

- When the subwoofer output is on, you can select **Sub-W2**.

2 Push Multi-Control left or right to select cut-off frequency.

Each pushing **Multi-Control** left or right selects cut-off frequencies in the following order: **50—80—125** (Hz)

Only frequencies lower than those in the selected range are outputted from the subwoofer.

3 Push Multi-Control up or down to adjust the output level of the subwoofer.

Each pushing **Multi-Control** up or down increases or decreases the level of the subwoofer. **+6 – –6** is displayed as the level is increased or decreased. 

Using nonfading output

When the nonfading output setting is on, the audio signal does not pass through this unit's low pass filter (for the subwoofer), but is outputted through the RCA output.

1 Use Multi-Control to select nonfading output on/off setting.

NonFad ON appears in the display.

- When the subwoofer controller setting is only **PREOUT:FULL**, you can switch to the nonfading output on/off setting. (Refer to page 55.)

2 Press Multi-Control to turn nonfading output on.

NonFad ON appears in the display. Nonfading output is now on.

- To turn nonfading output off, press **Multi-Control** again.

Adjusting nonfading output level

When the nonfading output is on, you can adjust the level of nonfading output.

1 Use Multi-Control to select nonfading output setting.

NonFad 0 appears in the display.

2 Push Multi-Control up or down to adjust the nonfading output level.

Each pushing **Multi-Control** up or down increases or decreases the level of the nonfading output. **+6 – –6** is displayed as the level is increased or decreased. 

Using the high pass filter

When you do not want low sounds from the subwoofer output frequency range to play from the front or rear speakers, turn on the HPF (high pass filter). Only frequencies higher than those in the selected range are outputted from the front or rear speakers.

1 Use Multi-Control to select HPF.

HPF appears in the display.

2 Press Multi-Control to turn high pass filter on.

HPF 80 Hz appears in the display. High pass filter is now on.

- To turn high pass filter off, press

Multi-Control again.

3 Push Multi-Control left or right to select cut-off frequency.

Each pushing **Multi-Control** left or right selects cut-off frequencies in the following order: **50—80—125** (Hz)

Only frequencies higher than those in the selected range are outputted from the front or rear speakers.



Note

If you switch the SFEQ setting, the HPF function is automatically turned off. By turning the HPF function on after selecting the SFEQ setting, you can combine HPF function with SFEQ function. 

Adjusting source levels

SLA (source level adjustment) lets you adjust the volume level of each source to prevent radical changes in volume when switching between sources.

- Settings are based on the FM tuner volume level, which remains unchanged.

1 Compare the FM tuner volume level with the level of the source you wish to adjust.

2 Use Multi-Control to select SLA.

SLA appears in the display.

3 Push Multi-Control up or down to adjust the source volume.

Each pushing **Multi-Control** up or down increases or decreases the source volume.

SLA +4 – SLA –4 is displayed as the source volume is increased or decreased.



Notes

- The AM tuner volume level can also be adjusted with source level adjustments.
- The built-in CD player and the multi-CD player are set to the same source level adjustment volume automatically.
- External unit 1 and external unit 2 are set to the same source level adjustment volume automatically. 

Using automatic sound levelizer

During driving, noise in the car changes according to the driving speed and road conditions. The automatic sound levelizer (ASL) monitors such varying noise and automatically increases the volume level, if this noise becomes greater. The sensitivity (variation of volume level to noise level) of ASL can be set to one of five levels.

1 Use Multi-Control to select ASL.

ASL appears in the display.

2 Press Multi-Control to turn ASL on.

ASL MID appears in the display.

- To turn ASL off, press **Multi-Control** again.

3 Push Multi-Control left or right to select the desired ASL level.

Each pushing **Multi-Control** left or right selects ASL level in the following order:

LOW (low)—**MID-L** (mid-low)—**MID** (mid)
—**MID-H** (mid-high)—**HIGH** (high)

Adjusting initial settings



Initial settings lets you perform initial setup of different settings for this unit.

① Function display

Shows the function status.

1 Press SOURCE and hold until the unit turns off.

2 Press Multi-Control and hold until the clock appears in the display.

3 Turn Multi-Control to select one of the initial settings.

Turn **Multi-Control** clockwise to switch between the functions in the following order: Clock—**Warning** (warning tone)—**AUX** (auxiliary input)—**Dimmer** (dimmer)—**Brightness** (brightness)—**REAR SP** (rear output and subwoofer controller)—**Telephone** (telephone muting/attenuation)—**Motion** (motion screen)—**EVER-SCROLL** (ever scroll)—**Auto Open** (flap auto open)

Use the following instructions to operate each particular setting.

- To cancel initial settings, press **BAND**. ▢

Setting the clock

Use these instructions to set the clock.

1 Use Multi-Control to select clock.

Clock appears in the display.

2 Push Multi-Control left or right to select the segment of the clock display you wish to set.

Pushing **Multi-Control** left or right will select one segment of the clock display:

Hour—Minute

As you select segments of the clock display the segment selected will blink.



3 Push Multi-Control up or down to set the clock.

Pushing **Multi-Control** up will increase the selected hour or minute. Pushing **Multi-Control** down will decrease the selected hour or minute.



Notes

- You can match the clock to a time signal by pressing **Multi-Control**.
 - If the minute is **00—29**, the minutes are rounded down. (e.g., **10:18** becomes **10:00**.)
 - If the minute is **30—59**, the minutes are rounded up. (e.g., **10:36** becomes **11:00**.)
- Even when the sources are off, the clock display appears on the display. ▢

Switching the warning tone

If the front panel is not detached from the head unit within four seconds of turning off the ignition, a warning tone will sound. You can turn off the warning tone.

1 Use Multi-Control to select Warning. **Warning** appears in the display.

Initial Settings

2 Press Multi-Control to turn warning tone on.

Warning :ON appears in the display.

- To turn warning tone off, press **Multi-Control** again. 

Switching the auxiliary setting

It is possible to use auxiliary equipment with this unit. Activate the auxiliary setting when using auxiliary equipment connected to this unit.

1 Use Multi-Control to select AUX.

AUX appears in the display.

2 Press Multi-Control to turn AUX on.

AUX:ON appears in the display.

- To turn AUX off, press **Multi-Control** again. 

Switching the dimmer setting

To prevent the display from being too bright at night, the display is automatically dimmed when the car's headlights are turned on. You can turn the dimmer on or off.

1 Use Multi-Control to select Dimmer.

Dimmer appears in the display.

2 Press Multi-Control to turn dimmer on.

Dimmer:ON appears in the display.

- To turn dimmer off, press **Multi-Control** again. 

Adjusting the brightness

You can adjust the display brightness. Initially this mode is set to 12.

1 Use Multi-Control to select Brightness. Brightness appears in the display.

2 Push Multi-Control left or right to adjust the brightness level.

Each pushing **Multi-Control** left or right increases or decreases the brightness level. **0** – **15** is displayed as the level is increased or decreased. 

Setting the rear output and subwoofer controller

This unit's rear output (rear speaker leads output and RCA rear output) can be used for full-range speaker (**REAR SP:FULL**) or subwoofer (**REAR SP:S/W**) connection. If you switch the rear output setting to the **REAR SP:S/W**, you can connect a rear speaker lead directly to a subwoofer without using an auxiliary amp. Initially, the unit is set for rear full-range speaker connection (**REAR SP:FULL**). When rear output is connected to full range speakers (when **REAR SP:FULL** is selected), you can connect the RCA subwoofer output to a subwoofer. In this case, you can select whether to use the subwoofer controller's (low pass filter, phase) built-in **PREOUT:S/W** or the auxiliary **PREOUT:FULL**.

1 Use Multi-Control to select REAR SP.

REAR SP appears in the display.

2 Press Multi-Control to switch the rear output setting.

Pressing **Multi-Control** will switch between **REAR SP:FULL** (full-range speaker) and **REAR SP:S/W** (subwoofer) and that status will be displayed.

- When no subwoofer is connected to the rear output, select **REAR SP:FULL**.
- When a subwoofer is connected to the rear output, set for subwoofer **REAR SP:S/W**.

- When the rear output setting is **REAR SP:S/W**, you cannot change the subwoofer controller.

3 Push Multi-Control left or right to switch the subwoofer output or nonfading output (full-range RCA output).

Each pushing **Multi-Control** left or right will switch between **PREOUT:S/W** and **PREOUT:FULL** and that status will be displayed.



Notes

- Even if you change this setting, there is no output unless you turn the nonfading output (refer to *Using nonfading output* on page 51) or subwoofer output (refer to *Using subwoofer output* on page 51) in the audio menu on.
- If you change the subwoofer controller, subwoofer output and nonfading output in the audio menu return to the factory settings.
- Both rear speaker leads output and RCA rear output are switched simultaneously in this setting. 

Switching the telephone muting/attenuation

Sound from this system is muted or attenuated automatically when a call is made or received using a cellular telephone connected to this unit.

- The sound is turned off, **MUTE** or **ATT** is displayed and no audio adjustment is possible.
- Operation returns to normal when the phone connection is ended.

1 Use Multi-Control to select Telephone. **Telephone** appears in the display.

2 Press Multi-Control to switch the telephone muting/attenuation.

Pressing **Multi-Control** will switch between **Telephone:ATT** (attenuation) and **Telephone:MUTE** (muting) and that status will be displayed. 

Switching the motion screen

You can turn the moving source icon display on or off. When off is selected, the moving source icon disappears after opening screen is displayed.

1 Use Multi-Control to select Motion. **Motion** appears in the display.

2 Press Multi-Control to turn the motion screen on.

Motion:ON appears in the display.

- To turn the motion screen off, press **Multi-Control** again. 

Switching the Ever Scroll

When Ever Scroll is set to ON, CD text information scrolls continuously in the display. Set to OFF if you prefer the information to scroll just once.

1 Use Multi-Control to select EVER-SCROLL. **EVER-SCROLL** appears in the display.

2 Press Multi-Control to turn the Ever Scroll on.

EVER-SCROLL:ON appears in the display.

- To turn the Ever Scroll off, press **Multi-Control** again. 

Initial Settings

Switching the flap auto open

For theft protection, the front panel opens automatically and easily detaches. Flap auto open is on as a default.

1 Use Multi-Control to select Auto Open.

Auto Open appears in the display.

2 Press Multi-Control to turn the flap auto open on.

Auto Open:ON appears in the display.

- To turn the flap auto open off, press **Multi-Control** again.

Turning the clock display on or off

You can turn the clock display on or off.

- **Press CLOCK to turn the clock display on or off.**

Each press of **CLOCK** turns the clock display on or off.

- The clock display disappears temporarily when you perform other operations, but the clock display appears again after 6 seconds.



Note

Even when the sources are off, the clock display appears on the display. Pressing **CLOCK** turns the clock display on or off. 

Using the AUX source

An IP-BUS-RCA Interconnector such as the CD-RB20/CD-RB10 (sold separately) lets you connect this unit to auxiliary equipment featuring RCA output. For more details, refer to the IP-BUS-RCA Interconnector owner's manual.

Selecting AUX as the source

- **Press SOURCE to select AUX as the source.**

Press **SOURCE** until **AUX** appears in the display.

- If the auxiliary setting is not turned on, **AUX** cannot be selected. For more details, see *Switching the auxiliary setting* on page 55.

Setting the AUX title

The title displayed for the **AUX** source can be changed.

1 After you have selected AUX as the source, use Multi-Control and select FUNCTION to display TITLE.

2 Press DISPLAY to select the desired character type.

Press **DISPLAY** repeatedly to switch between the following character types:

Alphabet (upper case), numbers and symbols —Alphabet (lower case)—European letters, such as those with accents (e.g. **á, à, ä, ç**)—Numbers and symbols

3 Push Multi-Control up or down to select a letter of the alphabet.

Each pushing **Multi-Control** up will display a letter of the alphabet in **A B C ... X Y Z**, numbers and symbols in **1 2 3 ... @ # <** order. Each pushing **Multi-Control** down will display a letter in the reverse order, such as **Z Y X ... C B A**.



4 Push Multi-Control right to move the cursor to the next character position.

When the letter you want is displayed, push **Multi-Control** right to move the cursor to the next position and then select the next letter. Push **Multi-Control** left to move backwards in the display.

5 Move the cursor to the last position by pushing Multi-Control right after entering the title.

When you push **Multi-Control** right one more time, the entered title is stored in memory.

6 Press BAND to return to the playback display. 

Other Functions

Using different entertainment displays

You can enjoy entertainment displays while listening to each sound source.

● Press ENTERTAINMENT.

Each time you press **ENTERTAINMENT** the display changes in the following order:
 Source icon display—Back ground visual 1—
 Back ground visual 2—Back ground visual 3—
 Back ground visual 4—Back ground picture 1—
 Back ground picture 2—Movie screen 1—
 Movie screen 2—Level meter 1—Level meter 2—
 Entertainment clock 

Rewriting the entertainment displays

You can rewrite the entertainment display. Please create or download the data using your Computer, and record it on CD-R. For details, please visit <http://www.pioneer.co.jp/car/pclink3b/>.



Important

Once the rewriting process has started, do not open the front panel or turn the ignition off, until it is completed.

1 Press SOURCE and hold until the unit turns off.

2 Press and hold ENTERTAINMENT and DISPLAY until the unit goes into download mode.

Front panel is opened automatically and then **Download Insert disc** and **Download Ready** is displayed.

- If a disc is loaded in the unit, it is ejected automatically.

- When the front panel is open, does not go into download mode even if you press and hold **ENTERTAINMENT** and **DISPLAY**.

3 Insert the disc containing the rewritten data into the CD loading slot.

DOWNLOAD READY appears in the display, and then data rewriting will start automatically. **NOW LOADING** is displayed during rewriting.

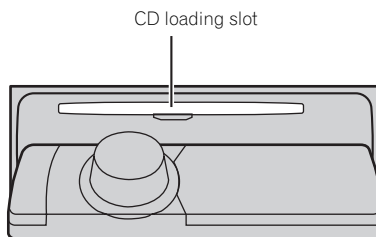

4 After FINISHED is displayed, press EJECT to open the front panel and eject the disc.

Download mode is exited and unit turns off.



Notes

- Do not insert anything other than a CD into the CD loading slot.
- It can take several minutes to complete this operation.
- During download mode, buttons other than **EJECT** are inactive.
- To cancel download mode, press **EJECT**.
- If the rewriting process does not operate properly, an error message such as **CD ERROR** may be displayed. Refer to *Understanding error message on rewriting the entertainment displays* on page 61. 

Using the PGM button

You can operate the preprogrammed functions for each source by using **PGM** on the remote control.

- **Press PGM to turn pause on when selecting built-in CD player or multi-CD player as the source.**

- To turn pause off, press **PGM** again.

- **Press PGM and hold to turn BSM on when selecting tuner as the source.**

Press **PGM** and hold until the BSM turns on.

- To cancel the storage process, press **PGM** again.

- **Press PGM and hold to turn BSSM on when selecting television as the source.**

Press **PGM** and hold until the BSSM turns on.

- To cancel the storage process, press **PGM** again. 

Additional Information

Understanding built-in CD player error messages

When problems occur during CD play an error message may appear on the display. If an error message appears, refer to the table below to see what the problem is and the suggested method of correcting the problem. If the error cannot be corrected, contact your dealer or your nearest Pioneer Service Center.

- If no sound is emitted from the speakers, and the error message **POWER IC DAMAGE** is displayed, the battery may be dead. Have the unit serviced as soon as possible.
- When the battery is low, the error message **Error DC/DC conv** may be displayed when you try to adjust the volume or equalizers. Turn the source on and off and turn the ACC on and off. If the message is still displayed, have the unit serviced as soon as possible.

Message	Cause	Action
ERROR-11, 12, 17, 30	Dirty disc	Clean disc.
ERROR-11, 12, 17, 30	Scratched disc	Replace disc.
ERROR-10, 11, 12, 17, 30, A0	Electrical or mechanical	Turn the ignition ON and OFF, or switch to a different source, then back to the CD player.
ERROR-22, 23	The CD format cannot be played back	Replace disc.
ERROR-44	All tracks are skip tracks	Replace disc.
Error ACC line, POWER IC DAMAGE	Leads and connectors are incorrectly connected.	Confirm once more that all connections are correct.



Understanding error message on rewriting the entertainment displays

When problems occur during rewriting the entertainment displays an error message may appear on the display. If an error message appears refer to the table below to see what the problem is and the suggested method of correcting the problem. If the error cannot be corrected, contact your dealer or your nearest Pioneer Service Center.

Message	Cause	Action
CD ERROR	CD player error	Press EJECT and check the disc.
CD ERROR A0	Electrical error	Turn the ignition ON and OFF.
DISC ERROR	The disc does not contain the necessary data	Press EJECT and replace the disc.
DOWNLOAD ERROR, TRANSMIT ERROR	Writing error	Press EJECT and retry the rewriting.



CD player and care

- Use only CDs that have either of the two Compact Disc Digital Audio marks as shown below.



Additional Information

- Use only normal, round CDs. If you insert irregular, non-round, shaped CDs they may jam in the CD player or not play properly.

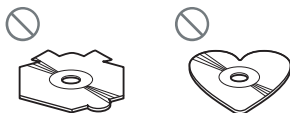

- Check all CDs for cracks, scratches or warping before playing. CDs that have cracks, scratches or are warped may not play properly. Do not use such discs.
- Avoid touching the recorded (non-printed) surface when handling the disc.
- Store discs in their cases when not in use.
- Keep discs out of direct sunlight and do not expose the discs to high temperatures.
- Do not attach labels, write on or apply chemicals to the surface of the discs.
- To clean a CD, wipe the disc with a soft cloth outward from the center.



- If the heater is used in cold weather, moisture may form on components inside the CD player. Condensation may cause the CD player to malfunction. If you think that condensation is a problem turn off the CD player for an hour or so to allow it to dry out and wipe any damp discs with a soft cloth to remove the moisture.
- Road shocks may interrupt CD playback.

CD-R/CD-RW discs

- When CD-R/CD-RW discs are used, playback is possible only for discs which have been finalized.

- It may not be possible to play back CD-R/CD-RW discs recorded on a music CD recorder or a personal computer because of disc characteristics, scratches or dirt on the disc, or dirt, condensation, etc., on the lens of this unit.
- Playback of discs recorded on a personal computer may not be possible, depending on the application settings and the environment. Please record with the correct format. (For details, contact the manufacturer of the application.)
- Playback of CD-R/CD-RW discs may become impossible in case of direct exposure to sunlight, high temperatures, or the storage conditions in the vehicle.
- Titles and other text information recorded on a CD-R/CD-RW disc may not be displayed by this unit (in the case of audio data (CD-DA)).
- This unit conforms to the track skip function of the CD-R/CD-RW disc. The tracks containing the track skip information are skipped automatically (in case of audio data (CD-DA)).
- If you insert a CD-RW disc into this unit, time to playback will be longer than when you insert a conventional CD or CD-R disc.
- Read the precautions with CD-R/CD-RW discs before using them.

MP3, WMA and WAV files

- MP3 is short for MPEG Audio Layer 3 and refers to an audio compression technology standard.
- WMA is short for Windows Media™ Audio and refers to an audio compression technology that is developed by Microsoft Corporation. WMA data can be encoded by using Windows Media Player version 7 or later.
- WAV is short for waveform. It is a standard audio file format for Windows®.

Additional Information

- With some applications used to encode WMA files, this unit may not operate correctly.
- With some applications used to encode WMA files, album names and other text information may not be correctly displayed.
- This unit allows playback of MP3/WMA/WAV files on CD-ROM, CD-R and CD-RW discs. Disc recordings compatible with level 1 and level 2 of ISO9660 and with the Romeo and Joliet file system can be played back.
- It is possible to play back multi-session compatible recorded discs.
- MP3/WMA/WAV files are not compatible with packet write data transfer.
- The maximum number of characters which can be displayed for a file name, including the extension (.mp3, .wma or .wav), is 64, from the first character.
- The maximum number of characters which can be displayed for a folder name is 64.
- In case of files recorded according to the Romeo file system, only the first 64 characters can be displayed.
- When playing discs with MP3/WMA/WAV files and audio data (CD-DA) such as CD-EXTRA and MIXED-MODE CDs, both types can be played only by switching mode between MP3/WMA/WAV and CD-DA.
- The folder selection sequence for playback and other operations becomes the writing sequence used by the writing software. For this reason, the expected sequence at the time of playback may not coincide with the actual playback sequence. However, there also is some writing software which permits setting of the playback order.



Important

- When naming an MP3/WMA/WAV file, add the corresponding filename extension (.mp3, .wma or .wav).

- This unit plays back files with the filename extension (.mp3, .wma or .wav) as an MP3/WMA/WAV file. To prevent noise and malfunctions, do not use these extensions for files other than MP3/WMA/WAV files.

MP3 additional information

- Files are compatible with the ID3 Tag Ver. 1.0, 1.1, 2.2, 2.3 and 2.4 formats for display of album (disc title), track (track title), artist (track artist) and comments. Ver. 2.x of ID3 Tag is given priority when both Ver. 1.x and Ver. 2.x exist.
- The emphasis function is valid only when MP3 files of 32, 44.1 and 48 kHz frequencies are played back. (16, 22.05, 24, 32, 44.1, 48 kHz sampling frequencies can be played back.)
- There is no m3u playlist compatibility.
- There is no compatibility with the MP3i (MP3 interactive) or mp3 PRO formats.
- The sound quality of MP3 files generally becomes better with an increased bit rate. This unit can play recordings with bit rates from 8 kbps to 320 kbps, but in order to be able to enjoy sound of a certain quality, we recommend using only discs recorded with a bit rate of at least 128 kbps.

WMA additional information

- This unit plays back WMA files encoded by Windows Media Player version 7, 7.1, 8 and 9.
- You can only play back WMA files in the frequencies 32, 44.1 and 48 kHz.

Additional Information

- The sound quality of WMA files generally becomes better with an increased bit rate. This unit can play recordings with bit rates from 48 kbps to 320 kbps (CBR) or from 48 kbps to 384 kbps (VBR), but in order to be able to enjoy sound of a certain quality, we recommend using discs recorded with a higher bit rate.
- This unit doesn't support the following formats.
 - Windows Media Audio 9 Professional (5.1ch)
 - Windows Media Audio 9 Lossless
 - Windows Media Audio 9 Voice

WAV additional information

- This unit plays back WAV files encoded in Linear PCM (LPCM) format or MS ADPCM format.
- You can only play back WAV files in the frequencies 16, 22.05, 24, 32, 44.1 and 48 kHz (LPCM), or 22.05 and 44.1 kHz (MS ADPCM). The sampling frequency shown in the display may be rounded.
- The sound quality of WAV files generally becomes better with a larger number of quantization bits. This unit can play recordings with 8 and 16 (LPCM) or 4 (MS ADPCM) quantization bits, but in order to be able to enjoy sound of a certain quality, we recommend using discs recorded with the larger number of quantization bits. ▣

About folders and MP3/WMA/WAV files

- An outline of a CD-ROM with MP3/WMA/WAV files on it is shown below. Subfolders are shown as folders in the folder currently selected.

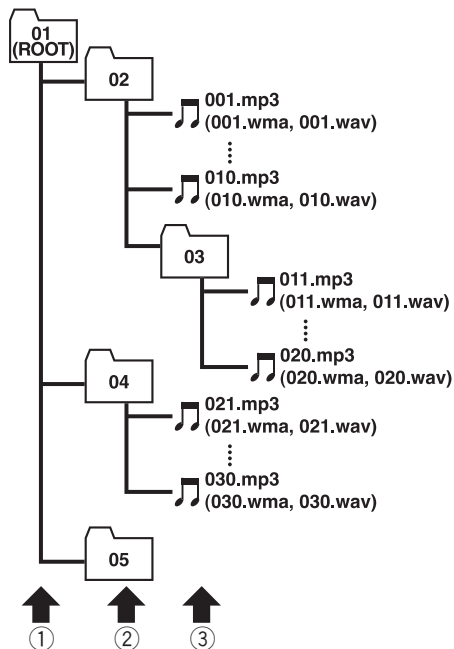

- ① First level
- ② Second level
- ③ Third level

Notes

- This unit assigns folder numbers. The user can not assign folder numbers.
- It is not possible to check folders that do not include MP3/WMA/WAV files. (These folders will be skipped without displaying the folder number.)
- MP3/WMA/WAV files in up to 8 tiers of folders can be played back. However, there is a delay in the start of playback on discs with numerous tiers. For this reason we recommend creating discs with no more than 2 tiers.
- It is possible to play back up to 99 folders on one disc. ▣

Additional Information

Terms

Bit rate

This expresses data volume per second, or bps units (bits per second). The higher the rate, the more information is available to reproduce the sound. Using the same encoding method (such as MP3), the higher the rate, the better the sound.

ID3 tag

This is a method of embedding track-related information in an MP3 file. This embedded information can include the track title, the artist's name, the album title, the music genre, the year of production, comments and other data. The contents can be freely edited using software with ID3 Tag editing functions. Although the tags are restricted as to the number of characters, the information can be viewed when the track is played back.

ISO9660 format

This is the international standard for the format logic of CD-ROM folders and files. For the ISO9660 format, there are regulations for the following two levels.

Level 1:

The file name is in 8.3 format (the name consists of up to 8 characters, half-byte English capital letters and half-byte numerals and the “_” sign, with a file-extension of three characters.)

Level 2:

The file name can have up to 31 characters (including the separation mark “.” and a file extension). Each folder contains less than 8 hierarchies.

Extended formats

Joliet:

File names can have up to 64 characters.

Romeo:

File names can have up to 128 characters.

Linear PCM (LPCM)/Pulse code modulation

This stands for linear pulse code modulation, which is the signal recording system used for music CDs and DVDs.

m3u

Playlists created using the “WINAMP” software have a playlist file extension (.m3u).

MP3

MP3 is short for MPEG Audio Layer 3. It is an audio compression standard set by a working group (MPEG) of the ISO (International Standards Organization). MP3 is able to compress audio data to about 1/10th the level of a conventional disc.

MS ADPCM

This stands for Microsoft adaptive differential pulse code modulation, which is the signal recording system used for the multimedia software of Microsoft Corporation.

Multi-session

Multi-session is a recording method that allows additional data to be recorded later. When recording data on a CD-ROM, CD-R or CD-RW, etc., all data from beginning to end is treated as a single unit or session. Multi-session is a method of recording more than 2 sessions on one disc.

Number of quantization bits

The number of quantization bits is one factor in the overall sound quality; the higher the “bit-depth”, the better the sound quality. However, increasing the bit-depth also increases the amount of data and therefore storage space required.

Additional Information

Packet write

This is a general term for a method of writing on CD-R, etc., at the time required for a file, just as is done with files on floppy or hard discs.

VBR

VBR is short for variable bit rate. Generally speaking CBR (constant bit rate) is more widely used. But by flexibly adjusting the bit rate according to the needs of audio compression, it is possible to achieve compression-priority sound quality.

WAV

WAV is short for waveform. It is a standard audio file format for Windows®.

WMA

WMA is short for Windows Media™ Audio and refers to an audio compression technology that is developed by Microsoft Corporation. WMA data can be encoded by using Windows Media Player version 7 or later. Microsoft, Windows Media, and the Windows logo are trademarks, or registered trademarks of Microsoft Corporation in the United States and/or other countries. ■

Additional Information

Specifications

General

Power source	14.4 V DC (10.8 – 15.1 V allowable)
Grounding system	Negative type
Max. current consumption	20.0 A
Dimensions (W × H × D):	
DIN	
Chassis	178 × 50 × 159 mm (7 × 2 × 6-1/4 in.)
Nose	188 × 58 × 19 mm (7-3/8 × 2-1/4 × 3/4 in.)
D	
Chassis	178 × 50 × 164 mm (7 × 2 × 6-1/2 in.)
Nose	170 × 45 × 14 mm (6-3/4 × 1-3/4 × 1/2 in.)
Weight	1.4 kg (3.5 lbs)

Audio

(When in 60W mode)

Continuous power output is 27 W per channel minimum into 4 ohms, both channels driven 50 to 15,000 Hz with no more than 5% THD.

(When in 40W mode)

Continuous power output is 20 W per channel minimum into 4 ohms, both channels driven 50 to 15,000 Hz with no more than 5% THD.

Maximum power output	60W × 4 (When in 60W mode)
Maximum power output	40W × 4 (When in 40W mode)

Load impedance 4 Ω (4 – 8 Ω allowable)

Preout max output level/output impedance

..... 6.5 V/100Ω

Equalizer (3-Band Parametric Equalizer):

Low

Frequency	40/80/100/160 Hz
Q Factor	0.35/0.59/0.95/1.15 (+6 dB when boosted)
Gain	±12dB

Mid

Frequency	200/500/1k/2k Hz
Q Factor	0.35/0.59/0.95/1.15 (+6 dB when boosted)
Gain	±12dB

High

Frequency	3.15k/8k/10k/12.5k Hz
Q Factor	0.35/0.59/0.95/1.15 (+6 dB when boosted)

Gain	±12dB
Loudness contour	
Low	+3.5 dB (100 Hz), +3 dB (10 kHz)
Mid	+10 dB (100 Hz), +6.5 dB (10 kHz)
High	+11 dB (100 Hz), +11 dB (10 kHz) (volume: -30 dB)

Tone controls:

Bass

Frequency	40/63/100/160 Hz
Gain	±12dB

Treble

Frequency	2.5k/4k/6.3k/10k Hz
Gain	±12dB

HPF:

Frequency	50/80/125 Hz
Slope	-12 dB/oct

Subwoofer:

Frequency	50/80/125 Hz
Slope	-18 dB/oct
Gain	±12dB
Phase	Normal/Reverse

CD player

System Compact disc audio system

Usable discs Compact disc

Signal format:

Sampling frequency 44.1 kHz

Number of quantization bits

..... 16; linear

Frequency characteristics ... 5 – 20,000 Hz (±1 dB)

Signal-to-noise ratio 94 dB (1 kHz) (IHF-A network)

Dynamic range 92 dB (1 kHz)

Number of channels 2 (stereo)

MP3 decoding format MPEG-1 & 2 Audio Layer 3

WMA decoding format Ver. 7, 7.1, 8, 9

WAV signal format Linear PCM & MS ADPCM

FM tuner

Frequency range 87.9 – 107.9 MHz

Usable sensitivity 8 dBf (0.7 μV/75 Ω mono, S/N: 30 dB)

50 dB quieting sensitivity 10 dBf (0.9 μV/75 Ω mono)

Signal-to-noise ratio 75 dB (IHF-A network)

Distortion 0.3 % (at 65 dBf, 1 kHz, stereo)

..... 0.1 % (at 65 dBf, 1 kHz, mono)

Additional Information

Frequency response	30 – 15,000 Hz (± 3 dB)
Stereo separation	45 dB (at 65 dBf, 1 kHz)
Selectivity	80 dB (± 200 kHz)
Three-signal intermodulation (desired signal level)	
.....	30 dBf (two undesired signal level: 100 dBf)

AM tuner

Frequency range	530 – 1,710 kHz (10 kHz)
Usable sensitivity	18 μ V (S/N: 20 dB)
Signal-to-noise ratio	65 dB (IHF-A network)



Notes

- Specifications and the design are subject to possible modifications without notice due to improvements.
- When the built-in tuner is engaged, the amplifier operates with 40W mode even if 60W mode is selected.

Nous vous remercions d'avoir acquis cet appareil Pioneer.

Nous vous prions de lire ces instructions d'utilisation afin que vous sachiez utiliser votre appareil correctement. *Quand vous aurez fini la lecture de ces instructions, rangez ce mode d'emploi dans un endroit sûr pour référence ultérieure.*

01 Avant de commencer

- Pour le modèle canadien **73**
- Quelques mots sur cet appareil **73**
- Quelques mots sur ce mode d'emploi **73**
- Service après-vente des produits Pioneer **73**
- Enregistrement du produit **73**
- Précautions **74**
- Caractéristiques **74**
- Quelques mots sur WMA **74**
- Quelques mots sur la marque XM READY **75**
- Réinitialisation du microprocesseur **75**
- Protection de l'appareil contre le vol **75**
 - Détache de la face avant **76**
 - Pose de la face avant **76**
- Quelques mots sur le mode démonstration **76**
 - Mode inverse **77**
 - Démonstration des fonctions **77**
- Utilisation et soin du boîtier de télécommande **77**
 - Installation de la pile **77**
 - Utilisation de la télécommande **78**
 - Touche FUNCTION et touche AUDIO **78**

02 Description de l'appareil

- Appareil central **79**
- Boîtier de télécommande **80**

03 Opérations de base

- Mise en service de l'appareil **81**
- Choix d'une source **81**
- Charger un disque **81**
- Réglage du volume **82**
- Mise hors service de l'appareil **82**

04 Syntoniseur

- Écoute de la radio **83**
- Introduction au fonctionnement détaillé du syntoniseur **84**

- Mise en mémoire des fréquences d'émission **84**
- Rappel des fréquences d'émission **85**
- Mise en mémoire des fréquences des émetteurs les plus puissants **85**
- Sélection des stations à partir de la liste des canaux présélectionnés **85**
- Accord sur les signaux puissants **86**

05 Lecteur de CD intégré

- Écoute d'un CD **87**
- Sélection directe d'une plage **87**
- Introduction au fonctionnement détaillé du lecteur de CD intégré **88**
- Répétition de la lecture **89**
- Écoute des plages musicales dans un ordre quelconque **89**
- Examen du contenu d'un CD **89**
- Pause de la lecture d'un CD **90**
- Sélection de la méthode de recherche **90**
- Recherche toutes les 10 pages sur le disque en cours **90**
- Utilisation de la compression et de la fonction BMX **90**
- Saisie des titres de disque **91**
- Utilisation des fonctions CD TEXT **92**
 - Affichage des titres sur les disques CD TEXT **92**
 - Défilement des titres sur l'afficheur **92**
 - Choix de pages à partir de la liste des titres de page **92**

06 Lecteur MP3/WMA/WAV

- Lecture de fichiers MP3/WMA/WAV **94**
- Sélection directe d'une plage dans le dossier en cours **95**
- Introduction au fonctionnement détaillé du lecteur de CD (MP3/WMA/WAV) intégré **96**
- Répétition de la lecture **96**

Écoute des plages musicales dans un ordre quelconque **97**

Examen du contenu des dossiers et des plages **97**

Pause en lecture MP3/WMA/WAV **97**

Sélection de la méthode de recherche **98**

Recherche toutes les 10 plages sur le disque en cours **98**

Mise en service ou hors service de l'affichage de l'étiquette **98**

Utilisation de la compression et de la fonction BMX **99**

Affichage des informations textuelles d'un disque MP3/WMA/WAV **99**

– Si vous lisez un disque MP3/WMA **99**

– Si vous lisez un disque WAV **99**

Défilement des informations textuelles sur l'afficheur **100**

Choix des plages musicales à partir de la liste des noms de fichiers **100**

07 Lecteur de CD à chargeur

Écoute d'un CD **101**

Sélection directe d'une plage **101**

Lecteur de CD 50 disques **102**

Introduction au fonctionnement détaillé du lecteur de CD à chargeur **102**

Répétition de la lecture **103**

Écoute des plages musicales dans un ordre quelconque **103**

Examen du contenu des disques et des plages **103**

Pause de la lecture d'un CD **104**

Utilisation des listes ITS **104**

– Création d'une liste de lecture avec la sélection instantanée des plages ITS **104**

– Lecture à partir de votre liste de lecture ITS **105**

– Suppression d'une plage de votre liste ITS **105**

– Suppression d'un CD de votre liste ITS **105**

Utilisation des fonctions de titre de disque **106**

– Saisie des titres de disque **106**

– Choix d'un disque à partir de la liste des titres des disques **107**

Utilisation des fonctions CD TEXT **107**

– Affichage des titres sur les disques CD TEXT **107**

– Défilement des titres sur l'afficheur **107**

– Choix de plages à partir de la liste des titres de plage **108**

Utilisation de la compression et de

l'accentuation dynamique des graves **108**

08 Syntoniseur TV

Utilisation du syntoniseur TV **109**

Introduction à l'utilisation avancée du syntoniseur TV **110**

Mise en mémoire des stations d'émission **110**

Rappel des stations d'émission **110**

Mise en mémoire séquentielle des stations les plus fortes **111**

Sélection des stations à partir de la liste des canaux présélectionnés **111**

09 Lecteur DVD

Lecture d'un disque **112**

Sélection d'un disque **112**

Introduction au fonctionnement détaillé du lecteur DVD **113**

Répétition de la lecture **113**

Pause de la lecture **114**

Écoute des plages musicales dans un ordre quelconque **114**

Examen du contenu d'un CD **114**

Utilisation de la liste ITS et des fonctions de titre du disque **114**

Utilisation des fonctions de titre de disque **115**

– Saisie des titres de disque **115**

10 Réglages sonores

- Introduction aux réglages sonores **116**
- Compensation pour les courbes d'égalisation (EQ-EX) **116**
- Réglage de l'égaliseur de concentration sonore (SFEQ) **117**
- Réglage de l'équilibre sonore **117**
- Utilisation de l'égalisation **118**
 - Rappel d'une courbe d'égalisation **118**
 - Réglage des courbes d'égalisation **118**
 - Réglage fin de la courbe d'égalisation **119**
- Ajustement des graves et des aiguës **119**
- Réglage de la correction physiologique **120**
- Utilisation de la sortie pour haut-parleur d'extrêmes graves **120**
 - Réglages du haut-parleur d'extrêmes graves **121**
- Utilisation de la sortie sans atténuation progressive **121**
 - Réglage du niveau de la sortie sans atténuation progressive **122**
- Utilisation du filtre passe-haut **122**
- Ajustement des niveaux des sources **122**
- Utilisation de l'ajustement automatique du niveau sonore **123**

11 Réglages initiaux

- Ajustement des réglages initiaux **124**
- Réglage de l'horloge **124**
- Mise en service ou hors service du signal sonore d'avertissement **125**
- Mise en service ou hors service de l'entrée auxiliaire **125**
- Mise en service ou hors service de l'atténuateur de luminosité **125**
- Réglage de la luminosité **125**
- Réglage de la sortie arrière et du contrôleur de haut-parleur d'extrêmes graves **126**

- Commutation coupure/atténuation du son pendant un appel téléphonique **126**
- Mise en/hors service de l'image animée **127**
- Mise en service ou hors service du Défilement Permanent **127**
- Mise en service ou hors service de l'ouverture automatique du volet **127**

12 Autres fonctions

- Mise en service ou hors service de l'affichage de l'horloge **128**
- Utilisation de la source AUX **128**
 - Choix de l'entrée AUX comme source **128**
 - Définition du titre de l'entrée AUX **128**
- Utilisation des divers affichages divertissants **129**
- Réécriture des affichages divertissants **129**
- Utilisation de la touche PGM **130**

Informations complémentaires

- Signification des messages d'erreur du lecteur de CD intégré **131**
- Comprendre les messages d'erreur pendant la réécriture des affichages divertissants **131**
- Soins à apporter au lecteur de CD **132**
- Disques CD-R et CD-RW **132**
- Fichiers MP3, WMA et WAV **133**
 - Informations MP3 additionnelles **134**
 - Informations WMA additionnelles **134**
 - Informations WAV additionnelles **134**
- Quelques mots sur les dossiers et les fichiers MP3/WMA/WAV **134**
- Termes utilisés **136**
- Caractéristiques techniques **138**



Cher Client:

La sélection d'un équipement audio de qualité comme l'unité que vous venez d'acheter n'est que le début de votre plaisir musical. Maintenant, il est temps de penser à la manière de profiter au maximum des plaisirs que vous offre votre équipement. Ce fabricant et le Groupe "Consumer Electronics Group" de l'Association des Industries Electroniques veut que vous profitiez au maximum de votre équipement en l'utilisant à un niveau sûr. Un niveau qui permet au son d'être fort et clair, sans beuglement ennuyant ou distorsion — et, ce qui est plus important, sans affecter votre ouïe sensible.

Le son peut être décevant. Avec le temps, le "niveau de confort" de votre ouïe s'adapte aux volumes sonores plus élevés. Ainsi, les sons "normaux" peuvent en fait être forts et affecter votre ouïe. Protégez-vous contre cela en réglant votre équipement à un niveau sûr AVANT l'adaptation de votre ouïe.

Pour établir un niveau sûr:

- Démarrer votre commande de volume à un réglage bas.
- Augmentez lentement le son jusqu'à ce que vous l'entendiez confortablement et clairement, sans distorsion.

Lorsque vous avez établi un niveau sonore confortable:

- Réglez le cadran et laissez-le tel quel.

En prenant une minute pour faire cela, vous pourrez éviter des dommages ou des pertes de sensibilités d'écoute dans le futur. Après tout, nous voulons que vous écoutiez pendant toute votre vie.

Nous voulons que vous écoutiez pendant toute votre vie

Utilisé avec sagesse, votre nouvel équipement sonore sera une source de plaisir pendant toute votre vie. Comme les dommages de l'ouïe provenant d'un bruit fort ne sont souvent détectables que lorsqu'il est trop tard, ce fabricant et le Groupe "Consumer Electronics Group" de l'Association des Industries Electroniques vous recommandent d'éviter toute exposition prolongée à un bruit excessif. Cette liste de niveaux sonores est incluse pour votre protection.

Niveau de

Décibels

Exemple

30	Bibliothèque tranquille, chuchotement
40	Salon, réfrigérateur, chambre à distance de la circulation
50	Circulation légère, conversation normale, bureau tranquille
60	Climatiseur à 20 pieds, machine à coudre
70	Aspirateur, sèche-cheveux, restaurant bruyant
80	Circulation moyenne en ville, évacuateurs de déchets, réveils à deux pieds

LES BRUITS SUIVANTS PEUVENT ETRE DANGEREUX DANS LE CAS D'UNE EXPOSITION CONSTANTE

90	Métro, motocyclette, circulation de camion, tondeuse à gazon
100	Collecteurs de poubelle, scie à chaîne, perceuse pneumatique
120	Concert de groupe rock devant les haut-parleurs, coup de tonnerre
140	Coup de pistolet, avion à réaction
180	Aire de lancement d'une fusée

Ces informations ont été gracieusement fournies par la Fondation de la Recherche pour les Sourds.



Avant de commencer

Pour le modèle canadien

Cet appareil numérique de la classe B est conforme à la norme NMB-003 du Canada.



Quelques mots sur cet appareil

Les fréquences du syntoniseur de cet appareil sont attribuées pour une utilisation en Amérique du Nord. L'utilisation de l'appareil dans d'autres régions peut provoquer une réception de mauvaise qualité.

Quelques mots sur ce mode d'emploi

Cet appareil possède des fonctions sophistiquées qui lui assurent une réception et un fonctionnement de haute qualité. Toutes les fonctions ont été conçues pour en rendre l'utilisation la plus aisée possible, mais un grand nombre ne sont pas auto-explicatives. Ce mode d'emploi vous aidera à profiter pleinement du potentiel de cet appareil et à optimiser votre plaisir d'écoute.

Nous vous recommandons de vous familiariser avec les fonctions et leur utilisation en lisant ce mode d'emploi avant de commencer à utiliser l'appareil. Il est particulièrement important que vous lisiez et observiez les précautions indiquées en la page suivante et dans d'autres sections.

Service après-vente des produits Pioneer

Veuillez contacter le revendeur ou le distributeur chez qui vous avez acheté cet appareil

pour le service après-vente (y compris les conditions de garantie) ou pour toute autre information. Au cas où les informations nécessaires ne sont pas disponibles, veuillez contacter les sociétés indiquées ci-dessous : N'expédiez pas l'appareil pour réparation à l'une des adresses figurant ci-dessous sans avoir pris un contact préalable.

États-Unis.

Pioneer Electronics (USA) Inc.
CUSTOMER SUPPORT DIVISION
P.O. Box 1760
Long Beach, CA 90801-1760
800-421-1404

CANADA

Pioneer électroniques du Canada, Inc.
Département de service aux consommateurs
300 Allstate Parkway
Markham, Ontario L3R 0P2
1-877-283-5901

Pour connaître les conditions de garantie, reportez-vous au document, Garantie limitée, qui accompagne cet appareil.

Enregistrement du produit

Rendez-vous visite sur le site suivant :

<http://www.pioneerelectronics.com>

- 1 Enregistrez votre produit. Nous conserverons sur fichier les détails de votre achat pour vous permettre de vous reporter à ces informations en cas de déclaration de sinistre à votre assurance pour perte ou vol.
- 2 Recevez les mises à jour sur les derniers produits et les plus récentes technologies.

- 3 Téléchargez les modes d'emploi, commandez les catalogues des produits, recherchez de nouveaux produits, et bien plus. ▣

Précautions

- Conservez ce mode d'emploi à portée de main afin de vous y référer pour les modes opératoires et les précautions.
- Maintenez le niveau d'écoute à une valeur telle que vous puissiez entendre les sons provenant de l'extérieur du véhicule.
- Protégez l'appareil contre l'humidité.
- Si la batterie est débranchée, ou déchargée, le contenu de la mémoire est effacé et une nouvelle programmation est nécessaire. ▣

Caractéristiques

Lecture de CD

La lecture de CD/CD-R/CD-RW musicaux est possible.

Lecture de fichiers MP3

Vous pouvez lire des fichiers MP3 enregistrés sur CD-ROM/CD-R/CD-RW (enregistrements suivant les standards ISO9660 Niveau 1/Niveau 2).

- La fourniture de ce produit comporte seulement une licence d'utilisation privée, non commerciale, et ne comporte pas de licence ni n'implique aucun droit d'utilisation de ce produit pour une diffusion commerciale (c'est-à-dire générant des revenus) en temps réel (terrestre, par satellite, câble et/ou tout autre média), diffusion/streaming via internet, des intranets et/ou d'autres systèmes électroniques de distribution de contenu, telles que les applications audio payante ou audio sur

demande. Une licence indépendante est requise pour ce type d'utilisation. Pour avoir des détails, visitez le site <http://www.mp3licensing.com>.

Lecture de fichiers WMA

Vous pouvez lire des fichiers WMA enregistrés sur CD-ROM/CD-R/CD-RW (enregistrements suivant les standards ISO9660 Niveau 1/Niveau 2).

Lecture de fichiers WAV

Vous pouvez lire des fichiers WAV enregistrés sur CD-ROM/CD-R/CD-RW (enregistrements en PCM Linéaire (LPCM)/MS ADPCM). ▣

Quelques mots sur WMA



Le logo Windows Media™ imprimé sur le coffret indique que ce produit peut lire les données WMA.

WMA est un acronyme pour Windows Media Audio et fait référence à une technologie de compression développée par Microsoft Corporation. Les données WMA peuvent être encodées en utilisant Windows Media Player version 7 ou ultérieure.

Microsoft, Windows Media et le logo Windows sont des marques commerciales ou des marques commerciales déposées de Microsoft Corporation aux États-Unis et/ou dans d'autres pays.

Avant de commencer

Remarques

- Cet appareil peut ne pas fonctionner correctement avec des fichiers WMA encodés au moyen de certaines applications.
- Avec certaines applications utilisées pour encoder les fichiers WMA, les noms des albums et d'autres informations textuelles peuvent ne pas s'afficher correctement. □

Quelques mots sur la marque XM READY



La marque XM READY imprimée sur la face avant indique que le syntoniseur XM Pioneer (vendu séparément) peut être contrôlé par cet appareil. Renseignez-vous auprès du revendeur ou du Centre d'entretien agréé par Pioneer le plus proche pour savoir quel Syntoniseur XM peut être connecté à cet appareil. Pour l'utilisation du syntoniseur XM, reportez-vous au mode d'emploi du syntoniseur XM.

Remarques

- XM Satellite Radio développe actuellement un nouveau type de radio aux États-Unis.



Le système utilisera une technologie de diffusion directe satellite à récepteur pour offrir aux auditeurs un son très pur, pouvant être reçu sur l'ensemble du territoire dans leur voiture où à domicile. XM va créer et réunir jusqu'à 100 canaux de musique de qualité numérique, d'informations, de sports, d'émissions de conversation et de programmes pour enfants.

- Le nom XM et les logos qui l'accompagnent sont des marques déposées par XM Satellite Radio Inc. □

Réinitialisation du microprocesseur

Le microprocesseur doit être réinitialisé dans les conditions suivantes :

- Avant la première utilisation de cet appareil après son installation
 - En cas d'anomalie de fonctionnement de l'appareil
 - Quand des messages étranges ou incorrects s'affichent sur l'écran
- **Appuyez sur RESET avec la pointe d'un stylo ou un autre instrument pointu.**

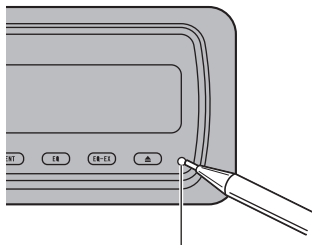

Touche **RESET**



Protection de l'appareil contre le vol

Afin de décourager le vol, la face avant peut être retirée de l'appareil central et rangée dans le boîtier de protection fourni.

- Si vous ne retirez pas la face avant de l'appareil central dans les cinq secondes qui suivent la coupure du contact, un signal sonore d'avertissement se fait entendre.

Avant de commencer

- Vous pouvez mettre hors service ce signal sonore d'avertissement. Reportez-vous à la page 125, *Mise en service ou hors service du signal sonore d'avertissement*.

Important

- N'exercez aucune force excessive, ne saisissez pas l'afficheur ni les touches trop fort pour retirer ou fixer la face avant.
- Évitez de heurter la face avant.
- Conservez la face avant à l'abri des températures élevées et de la lumière directe du soleil.
- Quelques secondes après la mise en service ou la coupure du contact d'allumage, la face avant se déplace automatiquement. Quand cela se produit, vos doigts pourraient être coincés dans la face avant; gardez donc vos mains à l'écart.
- Quand vous retirez la face avant, assurez-vous de maintenir la touche de libération cannelée à l'arrière de la face avant pendant que vous tirez.

Détache de la face avant

- 1 Appuyez sur EJECT pour ouvrir la face avant.

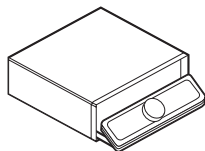

- 2 Faites glisser la face avant et retirez-la en la tirant vers vous.

Faites attention de ne pas trop serrer la face avant quand vous la saisissez, de ne pas la faire tomber et de la protéger de tout contact avec l'eau ou d'autres fluides pour éviter tout dommage permanent.

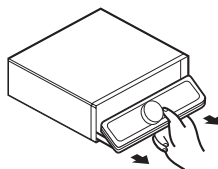

- 3 Rangez la face avant dans le boîtier de protection fourni à cet effet.

Pose de la face avant

- 1 Assurez-vous que le couvercle interne est fermé.
- 2 Remettez la face avant en place en l'enclipsant.

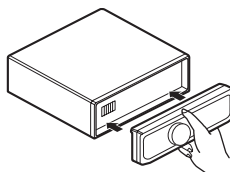

Quelques mots sur le mode démonstration

Cet appareil possède deux modes de démonstration. L'un est le mode inverse, l'autre le mode démonstration des fonctions.

- Vous ne pouvez pas annuler un mode démonstration quand la face avant est ouverte.
- Quand la face avant est ouverte, **BAND**, **ENTERTAINMENT**, **EQ** et **EQ-EX** ne sont pas disponibles.

Avant de commencer

Important

Le fil rouge (ACC) de cet appareil doit être connecté à une borne couplée avec les opérations de mise en/hors fonction du contact d'allumage. Ne pas respecter cette condition peut conduire au déchargement de la batterie.

Mode inverse

Si vous n'effectuez pas une opération dans un délai d'environ 30 secondes, les indications de l'écran commencent à s'inverser, puis continuent à s'inverser toutes les 10 secondes. Appuyer sur la touche **BAND** quand l'alimentation de cet appareil est coupée alors que le contact d'allumage est dans la position ACC ou ON annule le mode inverse. Appuyez à nouveau sur la touche **BAND** pour démarrer le mode inverse.

Démonstration des fonctions

La démonstration des fonctions démarre automatiquement quand l'alimentation de cet appareil est coupée alors que le contact d'allumage est en position ACC ou ON. Appuyer sur **ENTERTAINMENT** pendant le fonctionnement du mode démonstration des fonctions annule ce mode. Appuyez à nouveau sur **ENTERTAINMENT** pour démarrer le mode inverse. Rappelez-vous que si la démonstration des fonctions continue à fonctionner quand le moteur est coupé, cela peut décharger la batterie. 

Utilisation et soin du boîtier de télécommande

Installation de la pile

Sortez le porte-pile de l'arrière de la télécommande et insérez la pile en respectant les polarités.

- Lors de la première utilisation, retirez le film qui dépasse du porte-pile.

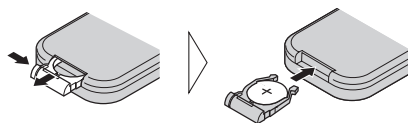

ATTENTION

Conservez la pile hors de portée des enfants. Au cas où la pile serait avalée, consultez immédiatement un médecin.

PRÉCAUTION

- Utilisez seulement une pile **CR2025 (3 V)** au lithium.
- Retirez la pile si la télécommande ne doit pas être utilisée pendant un mois ou plus.
- Ne rechargez pas la pile, ne la démontez pas, ne la chauffez pas et ne la jetez pas dans le feu.
- Ne manipulez pas la pile avec un outil métallique.
- Ne conservez pas la pile avec des objets métalliques.
- En cas de fuite de la pile, nettoyez soigneusement la télécommande puis mettez en place une pile neuve.
- Lors de la mise au rebut des piles usagées, respectez les règlements nationaux ou les instructions locales en vigueur dans le pays ou la région en matière de conservation ou de protection de l'environnement.

Utilisation de la télécommande

Pointez la télécommande dans la direction de la face avant de l'appareil à télécommander.

- La télécommande peut ne pas fonctionner correctement en lumière directe du soleil.



Important

- Ne laissez pas la télécommande exposée à des températures élevées ou à la lumière directe du soleil.
- Ne laissez pas la télécommande tomber sur le plancher, où elle pourrait gêner le bon fonctionnement de la pédale de frein ou d'accélérateur.

Touche FUNCTION et touche AUDIO

Vous pouvez aussi sélectionner le mode désiré avec les touches **FUNCTION** et **AUDIO** du boîtier de télécommande. Mais le fonctionnement des touches **FUNCTION** et **AUDIO** du boîtier de télécommande diffère du fonctionnement du **Multi-Control** sur l'appareil central. Quand vous utilisez le boîtier de télécommande, basculez entre les modes comme décrit ci-dessous pour la sélection d'un mode.

Utilisation de la touche FUNCTION

- **Appuyez sur FUNCTION pour choisir le mode désiré (par exemple, Lecteur de CD intégré).**

Appuyez de manière répétée sur **FUNCTION** pour passer d'un des modes suivants à l'autre:

Repeat (répétition de la lecture)—**Random** (lecture dans un ordre quelconque)—**Scan** (examen du disque)—**Pause** (pause)—**FF/REV** (méthode de recherche)—**Tag Read** (affichage de l'étiquette)—**COMP/BMX** (compression et égaliseur binaire)—saisie des titres de disque



Remarque

Reportez-vous à la page 88, *Introduction au fonctionnement détaillé du lecteur de CD intégré.*

Utilisation de la touche AUDIO

- **Appuyez sur AUDIO pour choisir le mode désiré.**

Appuyez de manière répétée sur **AUDIO** pour passer d'un des modes suivants à l'autre:
Fad (réglage de l'équilibre sonore)—**EQ** (réglage de la courbe de l'égaliseur)—**Bass** (ajustement du niveau des graves et des aiguës)—**Loud** (correction physiologique)—**Sub-W1** (réglage en/hors fonction du haut parleur d'extrêmes graves)/**NonFad** (réglage en/hors fonction de la sortie sans atténuation progressive)—**Sub-W2** (réglage du haut-parleur d'extrêmes graves)/**NonFad** (réglage de la sortie sans atténuation progressive)—**HPF** (filtre passe-haut)—**SLA** (réglage du niveau de la source sonore)—**ASL** (ajustement automatique du niveau sonore)



Remarque

Reportez-vous à la page 116, *Introduction aux réglages sonores.* ■

Description de l'appareil

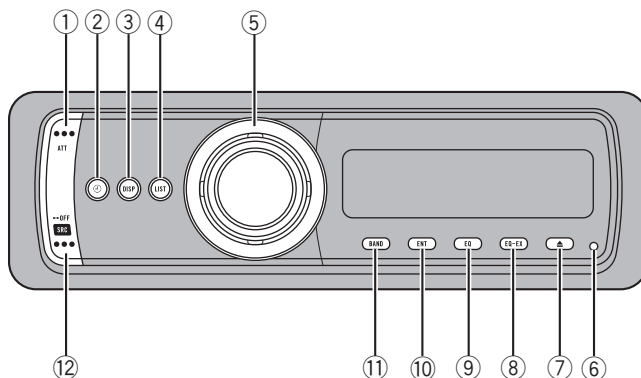

Appareil central

① Touche ATT

Appuyez sur cette touche pour réduire rapidement le volume sonore d'environ 90%. Appuyez de nouveau pour revenir au volume initial.

② Touche CLOCK

Appuyez sur cette touche pour modifier l'affichage de l'heure.

③ Touche DISPLAY

Appuyez sur cette touche pour choisir un affichage différent.

④ Touche LIST

Appuyez pour afficher la liste des titres des disques, la liste des titres des plages, la liste des fichiers ou la liste des canaux présélectionnés selon la source.

⑤ Multi-Control

Déplacez-le pour exécuter les commandes accord manuel, avance rapide, retour rapide et recherche de plage musicale. Il est aussi utilisé pour contrôler les fonctions. Tournez ce bouton pour augmenter ou diminuer le niveau sonore.

⑥ Touche RESET

Appuyez sur cette touche pour réinitialiser le microprocesseur.

⑦ Touche EJECT

Appuyez sur cette touche pour éjecter le CD que contient le lecteur de CD intégré.

⑧ Touche EQ-EX

Appuyez de façon prolongée sur cette touche pour basculer entre les fonctions EQ-EX et SFEQ. Appuyez pour activer chacune des fonctions.

⑨ Touche EQ

Appuyez sur cette touche pour choisir les diverses courbes d'égalisation.

⑩ Touche ENTERTAINMENT

Appuyez sur cette touche pour modifier l'affichage divertissant.

⑪ Touche BAND

Appuyez sur cette touche pour choisir une des trois gammes FM ou la gamme AM, ou encore abandonner la commande des fonctions.

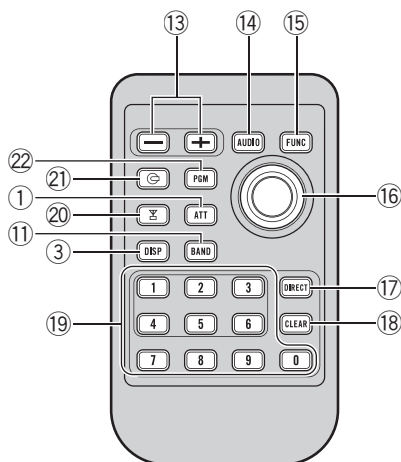

12 Touche SOURCE

Cet appareil est mis en service en sélectionnant une source. Appuyez sur cette touche pour parcourir les différentes sources disponibles. ▣

Boîtier de télécommande

Le fonctionnement est le même qu'avec l'utilisation des touches de l'appareil principal.

13 Touches VOLUME

Appuyez sur cette touche pour augmenter ou diminuer le niveau sonore.

14 Touche AUDIO

Appuyez sur cette touche pour choisir les diverses commandes de correction sonore.

15 Touche FUNCTION

Appuyez sur cette touche pour choisir des fonctions.

16 Joystick

Déplacez-le pour exécuter les commandes accord manuel, avance rapide, retour rapide et recherche de plage musicale. Il est aussi utilisé pour contrôler les fonctions. Ses fonctions sont les mêmes que celles de **Multi-Control** sauf pour la commande du volume.

17 Touche DIRECT

Appuyez sur cette touche pour choisir directement la plage désirée.

18 Touche CLEAR

Appuyez pour annuler les chiffres entrés quand vous utilisez les touches **NUMBER**.

19 Touches NUMBER

Appuyez pour sélectionner directement la plage musicale, l'accord prédéfini ou le disque désirés. Les touches **1-6** permettent d'effectuer la sélection d'accord prédéfini pour le syntoniseur ou la recherche de numéro de disque pour le lecteur de CD à chargeur.

20 Touche TUNER

Appuyez sur cette touche pour choisir le syntoniseur comme source.

21 Touche CD

Appuyez sur cette touche pour choisir le lecteur de CD intégré, ou le lecteur de CD à chargeur, comme source.

22 Touche PGM

Appuyez sur cette touche pour exécuter les fonctions préprogrammées pour chaque touche. (Reportez-vous à la page 130, *Utilisation de la touche PGM.*) ▣

Opérations de base

Mise en service de l'appareil

- Appuyez sur **SOURCE** pour mettre en service l'appareil.

Le fait de choisir une source met l'appareil en service. 

Choix d'une source

Vous pouvez sélectionner une source que vous voulez écouter. Pour passer au lecteur de CD intégré, chargez un disque dans l'appareil (reportez-vous à la page 87).

- Pour choisir une source à partir de l'appareil central, appuyez sur **SOURCE**.

Appuyez de manière répétée sur **SOURCE** pour choisir l'une après l'autre les sources suivantes :

Syntoniseur XM—Syntoniseur—Télévision—Lecteur de DVD/Lecteur de DVD à chargeur—Lecteur de CD intégré—Lecteur de CD à chargeur—Source extérieure 1—Source extérieure 2—AUX

- Pour choisir une source à partir du boîtier de télécommande, appuyez sur **TUNER** ou **CD**.

Appuyez de manière répétée sur chaque touche pour choisir l'une après l'autre les sources suivantes :

TUNER: Syntoniseur XM—Syntoniseur—Télévision—Mise hors service des sources CD: Lecteur de DVD/Lecteur de DVD à chargeur—Lecteur de CD intégré—Lecteur de CD à chargeur—Sources hors service



Remarques

- Dans les cas suivants, la source sonore ne pourra pas être sélectionnée :
 - Aucun appareil correspondant à la source sélectionnée n'est connecté à cet appareil.
 - L'appareil ne contient pas de disque.

- L'appareil ne contient pas de lecteur DVD.
- Le lecteur de CD à chargeur ne contient pas de chargeur.
- Le lecteur de DVD à chargeur ne contient pas de chargeur.
- L'entrée AUX (entrée pour un appareil auxiliaire) est hors service (reportez-vous à la page 125).

- Source extérieure fait référence à un produit Pioneer (par exemple disponible dans le futur) qui, bien qu'incompatible en tant que source, permet la commande de fonctions élémentaires par cet appareil. Cet appareil peut contrôler deux sources extérieures. Quand deux sources extérieures sont connectées, leur affectation à source extérieure 1 ou source extérieure 2 est effectuée automatiquement par l'appareil.
- Si le fil bleu/blanc de l'appareil est relié à la prise de commande du relais de l'antenne motorisée du véhicule, celle-ci se déploie lorsque la source est mise en service. Pour rétracter l'antenne, mettez la source hors service. 

Charger un disque

1 Appuyez sur **EJECT** pour ouvrir la face avant.

Le logement pour CD apparaît.

- Après avoir introduit un CD, appuyez sur **SOURCE** pour choisir le lecteur de CD.

2 Introduisez un CD dans le logement pour CD.

La face avant est fermée automatiquement, et la lecture commence.

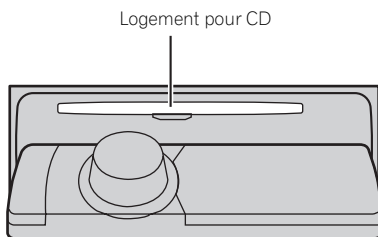

- Vous pouvez éjecter le CD en appuyant sur **EJECT**.

Remarques

- Le lecteur de CD intégré joue un CD standard 12 cm ou 8 cm (single) à la fois. N'utilisez pas un adaptateur pour jouer des CD 8 cm.
- N'introduisez aucun objet dans le logement pour CD autre qu'un CD.
- Il y a parfois un délai entre la commande de lecture d'un CD et le début de l'émission du son. Au moment de la lecture du format, **Format Read** s'affiche.
- Si vous ne pouvez pas insérer un disque complètement ou si après que vous l'avez inséré le disque ne se joue pas, vérifiez que la face étiquette du disque est sur le dessus. Appuyez sur **EJECT** pour éjecter le disque, et vérifiez que le disque n'est pas abîmé avant de le réinsérer.
- Si le lecteur de CD intégré présente une anomalie, un message d'erreur tel que **ERROR-11** peut s'afficher. Reportez-vous à la page 131, *Signification des messages d'erreur du lecteur de CD intégré*.
- Vous pouvez éjecter le CD en appuyant et en maintenant la pression sur **EJECT** en ouvrant la face avant quand le chargement ou l'éjection du CD ne peut pas fonctionner correctement.

Réglage du volume

- Utilisez **Multi-Control** pour régler le niveau sonore.

Sur l'appareil central, tournez **Multi-Control** pour augmenter ou diminuer le volume.

Sur le boîtier de télécommande, appuyez sur **VOLUME** pour augmenter ou diminuer le volume.

La barre de volume et le mode puissance de sortie (40W ou 60W) s'affichent pendant le réglage du volume.



- Veuillez vous reporter au guide d'installation pour des informations sur le commutateur de choix de la puissance de sortie.

Mise hors service de l'appareil

- Maintenez la pression sur **SOURCE** jusqu'à ce que l'appareil soit hors service.

Syntoniseur

Écoute de la radio

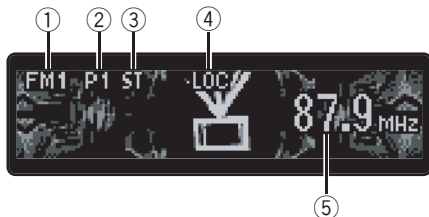

Voici les étapes élémentaires pour utiliser la radio. Une utilisation plus élaborée du syntoniseur est expliquée à partir de la page suivante.

① Indicateur de gamme

Il signale la gamme d'accord choisie, AM ou FM.

② Indicateur de numéro de présélection

Il indique le numéro de la présélection choisie.

③ Indicateur de stéréophonie (ST)

Il signale que la station émet en stéréophonie.

④ Indicateur LOC

Indique quand l'accord automatique sur une station locale est en service.

⑤ Indicateur de fréquence

Il indique la valeur de la fréquence d'accord.

1 Pour choisir le syntoniseur, appuyez sur SOURCE.

Appuyez sur **SOURCE** jusqu'à ce que **Tuner** s'affiche.

2 Appuyez sur BAND pour choisir la gamme.

Appuyez sur **BAND** jusqu'à ce que la gamme désirée, **FM1**, **FM2**, **FM3** en FM ou **AM** (PO/GO), soit affichée.

3 Pour effectuer un accord manuel, appuyez Multi-Control vers la gauche ou vers la droite.

La fréquence augmente ou diminue par pas.

4 Pour effectuer un accord automatique, appuyez Multi-Control vers la gauche ou vers la droite pendant environ une seconde puis relâchez.

Le syntoniseur examine les fréquences jusqu'à ce que se présente une émission dont la réception est jugée satisfaisante.

- Vous pouvez annuler l'accord automatique en poussant **Multi-Control** vers la gauche ou vers la droite.
- Si vous appuyez **Multi-Control** vers la gauche ou vers la droite et maintenez la pression, vous pouvez sauter des stations. L'accord automatique démarre dès que vous relâchez **Multi-Control**. ▣

Introduction au fonctionnement détaillé du syntoniseur



① Afficheur des fonctions

Il indique l'état de la fonction.

1 Appuyez sur Multi-Control pour afficher le menu principal.

FUNCTION et **AUDIO** apparaissent sur l'écran.

2 Utilisez Multi-Control pour choisir **FUNCTION**.

Tournez pour changer l'option de menu, appuyez pour la sélectionner.

Le nom de la fonction s'affiche sur l'écran.

3 Tourner Multi-Control pour sélectionner la fonction.

Tournez **Multi-Control** dans le sens des aiguilles d'une montre pour parcourir les fonctions dans l'ordre suivant:

BSM (mémoire des meilleures stations)

—**Local** (accord automatique sur une station locale)

- Vous pouvez aussi parcourir les fonctions dans l'ordre inverse en tournant **Multi-Control** dans le sens contraire des aiguilles d'une montre.

- Appuyez sur **BAND** pour revenir à l'affichage de la fréquence.



Remarque

Si vous ne réglez aucun paramètre de la fonction pendant environ 30 secondes, l'afficheur indique à nouveau la fréquence d'accord. □

Mise en mémoire des fréquences d'émission

Vous pouvez facilement mettre en mémoire jusqu'à 6 fréquences d'émission pour les rappeler ultérieurement.

1 Quand vous trouvez une fréquence que vous voulez mettre en mémoire appuyez sur **LIST** pour passer en mode liste des canaux présélectionnés.

2 Utilisez Multi-Control pour choisir le numéro de présélection.

Tournez pour changer le numéro de présélection, appuyez pour sélectionner. Les valeurs **1–6** s'affichent au cours du choix du numéro de présélection.

3 Appuyez sur Multi-Control et maintenez l'appui pour enregistrer en mémoire la fréquence de la station de radio.

La fréquence de la station de radio sélectionnée a été enregistrée en mémoire.

- Si vous n'utilisez pas la liste dans les 8 secondes environ, le mode liste des canaux présélectionnés est annulé automatiquement.



Remarques

- Vous pouvez enregistrer en mémoire jusqu'à 18 stations FM, six pour chacune des trois gammes FM, et six stations AM.
- Vous pouvez aussi mettre en mémoire des fréquences de station de radio affectées à des numéros de présélection en appuyant de façon prolongée sur une des touches de présélection **1–6** de la télécommande. □

Rappel des fréquences d'émission

Vous pouvez rappeler les fréquences des stations de radio affectées aux numéros de présélection.

● Poussez Multi-Control vers le haut ou vers le bas pour rappeler les fréquences des stations de radio.

Pousser **Multi-Control** vers le haut ou vers le bas sélectionne le numéro de présélection.

Les valeurs **P1** – **P6** s'affichent au cours du choix du numéro de présélection.

La fréquence de la station de radio affectée au numéro de présélection est rappelée à partir de la mémoire.

- Si vous n'utilisez pas la liste dans les 8 secondes environ, le mode liste des canaux présélectionnés est annulé automatiquement.



Remarque

Vous pouvez aussi rappeler les fréquences de station de radio affectées à des numéros de présélection en appuyant sur une des touches de présélection **1–6** de la télécommande. 

Mise en mémoire des fréquences des émetteurs les plus puissants

La fonction BSM (Mémoire des meilleures stations) vous permet d'utiliser automatiquement les touches de présélection **1–6** pour mémoriser les six fréquences des émetteurs les plus puissants, émetteurs que vous pouvez ultérieurement rappeler par une simple pression sur une de ces touches.

1 Utilisez Multi-Control pour choisir BSM. BSM apparaît sur l'afficheur.

2 Appuyez sur Multi-Control pour mettre en service BSM.

BSM commence à clignoter. Pendant que **BSM** clignote les six stations d'émission des plus fortes sont enregistrées dans les touches de présélection **1–6** dans l'ordre de la force du signal. Quand l'enregistrement est terminé, la liste des canaux présélectionnés s'affiche.

- Pour annuler la mise en mémoire, appuyez sur **Multi-Control**.

3 Utilisez Multi-Control pour choisir la station désirée.

Tournez pour changer la station, appuyez pour sélectionner.

- Vous pouvez aussi changer de station en poussant **Multi-Control** vers le haut ou vers les bas.



Remarque

La mise en mémoire de fréquences à l'aide de la fonction BSM peut provoquer le remplacement d'autres fréquences déjà conservées grâce aux touches **1–6**. 

Sélection des stations à partir de la liste des canaux présélectionnés

La liste des canaux présélectionnés vous permet de voir la liste des stations pré-réglées et de sélectionner celle que vous voulez recevoir.

1 Appuyez sur LIST pour passer au mode liste des canaux présélectionnés pendant l'affichage de la fréquence.

2 Utilisez Multi-Control pour choisir la station désirée.

Tournez pour changer la station, appuyez pour sélectionner.

- Vous pouvez aussi changer de station en poussant **Multi-Control** vers le haut ou vers les bas.
- Si vous n'utilisez pas la liste dans les 8 secondes environ, le mode liste des canaux présélectionnés est annulé automatiquement. 

Accord sur les signaux puissants

L'accord automatique sur une station locale ne s'intéresse qu'aux émetteurs dont le signal reçu est suffisamment puissant pour garantir une réception de bonne qualité.

1 Utilisez Multi-Control pour choisir Local.
Local apparaît sur l'afficheur.

2 Appuyez sur Multi-Control pour mettre en service l'accord automatique sur les stations locales.

Le niveau de sensibilité pour l'accord automatique sur les stations locales (par exemple, **Local 2**) apparaît sur l'afficheur.

- Pour mettre l'accord automatique sur les stations locales hors service, appuyez à nouveau sur **Multi-Control**.

3 Poussez Multi-Control vers la gauche ou vers la droite pour régler la sensibilité.

En FM, la sensibilité peut prendre quatre valeurs; en AM, deux valeurs :

FM : **Local 1—Local 2—Local 3—Local 4**

AM : **Local 1—Local 2**

La valeur **Local 4** permet la réception des seules stations très puissantes; les autres valeurs autorisent, dans l'ordre décroissant, la réception de stations de moins en moins puissantes. 

Lecteur de CD intégré

Écoute d'un CD

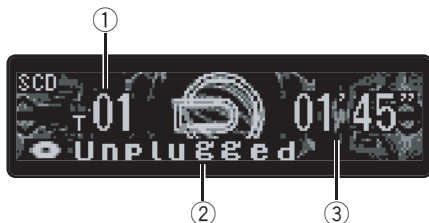

Voici les étapes élémentaires pour lire un CD avec votre lecteur de CD intégré. Une utilisation plus élaborée du CD est expliquée à partir de la page suivante.

① Indicateur de numéro de plage

Il indique la plage en cours de lecture.

② Indicateur du titre du disque

Indique le titre du disque en cours de lecture.

- Si le disque en cours de lecture n'a pas reçu de titre, rien ne s'affiche.

③ Indicateur de temps de lecture

Il indique le temps de lecture depuis le début de la plage en cours de lecture.

1 Appuyez sur SOURCE pour choisir le lecteur de CD intégré.

Appuyez sur **SOURCE** jusqu'à ce que **Compact Disc** s'affiche.

- Si aucun disque n'est chargé dans l'appareil, vous ne pouvez pas choisir **Compact Disc** (lecteur de CD intégré). Insérez un disque dans l'appareil. (Reportez-vous à la page 81.)

2 Pour une avance rapide ou un retour rapide, poussez et maintenez Multi-Control vers la gauche ou vers la droite.

- Si vous sélectionnez **ROUGH SEARCH**, une pression prolongée sur **Multi-Control** vers la gauche ou vers la droite vous permet d'effectuer

une recherche par sauts de dix pages sur le disque en cours. (Reportez-vous à la page 90, *Sélection de la méthode de recherche.*)

3 Pour atteindre une plage précédente ou suivante, poussez Multi-Control vers la gauche ou vers la droite.

Pousser **Multi-Control** vers la droite fait passer au début de la plage suivante. Pousser **Multi-Control** une fois vers la gauche fait passer au début de la plage en cours. Pousser une nouvelle fois fera passer à la plage précédente.



Remarque

Quand un disque CD TEXT est inséré, le titre du disque commence à défiler automatiquement. Quand la fonction Ever Scroll est mise en service lors du réglage initial, le titre du disque défille en permanence. A propos d'Ever Scroll, reportez-vous à la page 127, *Mise en service ou hors service du Défilement Permanent.*

Sélection directe d'une plage

Quand vous utilisez le boîtier de télécommande, vous pouvez sélectionner une plage directement en saisissant le numéro de plage désiré.

- Vous ne pouvez pas utiliser ce mode à partir de l'affichage des fonctions.

1 Appuyez sur DIRECT.

L'écran de saisie du numéro de plage s'affiche.

2 Appuyez sur les touches NUMBER pour saisir le numéro de plage désiré.

- Vous pouvez supprimer annuler le numéro saisi en appuyant sur **CLEAR**

3 Appuyez sur **DIRECT**.

La plage du numéro saisi est jouée.



Remarque

Après être passé en mode saisie de numéro, ce mode est automatiquement annulé si vous n'effectuez aucune opération dans les huit secondes environ. 

Introduction au fonctionnement détaillé du lecteur de CD intégré

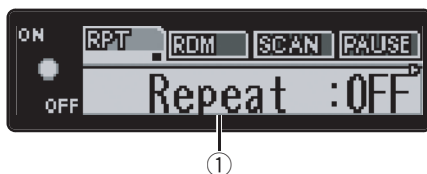

① Afficheur des fonctions

Il indique l'état de la fonction.

1 Appuyez sur **Multi-Control** pour afficher le menu principal.

FUNCTION et **AUDIO** apparaissent sur l'écran.

2 Utilisez **Multi-Control** pour choisir **FUNCTION**.

Tournez pour changer l'option de menu, appuyez pour la sélectionner.

Le nom de la fonction s'affiche sur l'écran.

3 Tourner **Multi-Control** pour sélectionner la fonction.

Tournez **Multi-Control** dans le sens des aiguilles d'une montre pour parcourir les fonctions dans l'ordre suivant:

Repeat (répétition de la lecture)—**Random** (lecture dans un ordre quelconque)—**Scan** (examen du disque)—**Pause** (pause)—**FF/REV** (méthode de recherche)—**Tag Read** (affichage de l'étiquette)—**COMP/BMX** (compression et égaliseur binaire)—saisie des titres de disque

- Vous pouvez aussi parcourir les fonctions dans l'ordre inverse en tournant **Multi-Control** dans le sens contraire des aiguilles d'une montre.
- Appuyez sur **BAND** pour revenir à l'affichage des conditions de lecture.

Lecteur de CD intégré



Remarques

- Quand vous jouez des données audio (CD-DA), l'affichage de l'étiquette n'est pas actif même si vous mettez **Tag Read** (affichage de l'étiquette) en service. (Reportez-vous à la page 98.)
- Si vous ne réglez aucun paramètre de la fonction pendant environ 30 secondes, l'afficheur indique à nouveau les conditions de lecture.

Répétition de la lecture

La répétition de la lecture vous permet d'écouter à nouveau la même plage musicale.

1 Utilisez Multi-Control pour choisir Repeat.

Repeat apparaît sur l'afficheur.

2 Appuyez sur Multi-Control pour mettre en service la répétition de la lecture.

Repeat :ON apparaît sur l'afficheur. La lecture de la plage en cours se poursuit jusqu'à la fin puis sera répétée.

- Pour mettre la répétition de lecture hors service, appuyez à nouveau sur **Multi-Control**.



Remarque

La répétition de la lecture est automatiquement abandonnée dès que commence la recherche d'une plage musicale, une avance rapide ou un retour rapide.

Écoute des plages musicales dans un ordre quelconque

Les plages musicales du CD sont jouées dans un ordre quelconque, choisi au hasard.

1 Utilisez Multi-Control pour choisir Random.

Random apparaît sur l'afficheur.

2 Appuyez sur Multi-Control pour activer la lecture dans un ordre quelconque.

Random :ON apparaît sur l'afficheur. Les plages musicales seront lues dans un ordre quelconque.

- Appuyez à nouveau sur **Multi-Control** pour mettre hors service la fonction lecture dans un ordre quelconque.

Examen du contenu d'un CD

Cette fonction vous permet d'écouter les 10 premières secondes de chaque plage musicale gravée sur le CD.

1 Utilisez Multi-Control pour choisir Scan.

Scan apparaît sur l'afficheur.

2 Appuyez sur Multi-Control pour activer l'examen du contenu.

Scan :ON apparaît sur l'afficheur. Les 10 premières secondes de chaque plage sont lues.

3 Quand vous trouvez la plage désirée appuyez sur Multi-Control pour arrêter l'examen du contenu du disque.

Scan :OFF apparaît sur l'afficheur. La lecture de la piste se poursuit.

- Si les conditions de lecture se sont affichées d'elles-mêmes, choisissez **Scan** une fois encore en utilisant **Multi-Control**.



Remarque

Lorsque l'examen du disque est terminé, la lecture normale reprend.

Pause de la lecture d'un CD

La pause est un arrêt momentané de la lecture du CD.

1 Utilisez Multi-Control pour choisir Pause.

Pause apparaît sur l'afficheur.

2 Appuyez sur Multi-Control pour mettre la pause.

Pause:ON apparaît sur l'afficheur. La lecture de la plage en cours se met en pause.

- Appuyez à nouveau sur **Multi-Control** pour mettre la pause hors service. 

Sélection de la méthode de recherche

Vous pouvez choisir entre les méthodes de recherche rapide avant, recherche rapide arrière et recherche toutes les 10 pages.

1 Utilisez Multi-Control pour choisir FF/REV.

FF/REV apparaît sur l'afficheur.

- Si la méthode de recherche **ROUGH SEARCH** a été sélectionnée précédemment, **ROUGH SEARCH** s'affiche.

2 Appuyez sur Multi-Control pour choisir la méthode de recherche.

Appuyez sur **Multi-Control** jusqu'à ce que la méthode de recherche désirée apparaisse sur l'afficheur.

- **FF/REV** – Recherche rapide avant et arrière
- **ROUGH SEARCH** – Recherche toutes les 10 pages 

Recherche toutes les 10 plages sur le disque en cours

Si un disque contient plus de dix plages, vous pouvez effectuer la recherche toutes les 10 plages. Quand un disque contient de nombreuses plages, vous pouvez effectuer une recherche grossière de la plage que vous voulez lire.

1 Sélectionnez la méthode de recherche ROUGH SEARCH.

Reportez-vous à cette page, *Sélection de la méthode de recherche*.

2 Poussez et maintenez Multi-Control vers la gauche ou vers la droite pour effectuer une recherche toutes les 10 plages sur un disque.

- Si un disque contient moins de 10 pistes, maintenir **Multi-Control** poussé vers la droite rappelle la dernière plage du disque. De même, si le nombre de plages restantes après une recherche toutes les 10 pages est inférieur à 10, maintenir **Multi-Control** poussé vers la droite rappelle la dernière plage du disque.
- Si un disque contient moins de 10 pistes, maintenir poussé vers la gauche **Multi-Control** rappelle la première plage du disque. De même, si le nombre de plages restantes après une recherche toutes les 10 pages est inférieur à 10, maintenir **Multi-Control** poussé vers la gauche rappelle la première plage du disque. 

Utilisation de la compression et de la fonction BMX

L'utilisation des fonctions COMP (compression) et BMX vous permet d'ajuster la qualité du son du lecteur de CD. Chacune de ces fonctions possède un réglage en deux étapes. La fonction COMP règle l'équilibre entre les sons les plus forts et les plus faibles aux volu-

Lecteur de CD intégré

mes élevés. BMX contrôle les réverbérations du son pour donner à la lecture un son plus riche. Sélectionnez chacun de ces effets et écoutez-les puis choisissez celui qui améliore le mieux la lecture de la plage ou du CD que vous écoutez.

1 Utilisez Multi-Control pour choisir COMP/BMX.

COMP/BMX apparaît sur l'afficheur.

2 Appuyez sur Multi-Control pour choisir la correction désirée.

Appuyez de manière répétée sur **Multi-Control** pour passer d'un des paramètres suivants à l'autre:

COMP/BMX :OFF—COMP 1—COMP 2—

COMP/BMX :OFF—BMX1—BMX2 

Saisie des titres de disque

Vous pouvez saisir les titres des CDs et les afficher. La prochaine fois que vous insérez un CD pour lequel vous avez saisi un titre, le titre de ce CD sera affiché.

Utilisez la fonction saisie de titre de disque pour enregistrer jusqu'à 48 titres de CD dans l'appareil. Chaque titre peut avoir une longueur maximum de 10 caractères.

- Lors de la lecture d'un disque CD TEXT, vous ne pouvez pas basculer sur l'écran de saisie du titre du disque. Sur un disque CD TEXT, le titre du disque a déjà été enregistré.

1 Jouez un CD pour lequel vous voulez entrer un titre.

2 Utilisez Multi-Control pour choisir l'écran de saisie du titre du disque.

3 Appuyez sur DISPLAY pour choisir le type de caractères désiré.

Appuyez de manière répétée sur la touche **DISPLAY** pour passer de l'un à l'autre des types de caractères suivants :

Alphabet (majuscules)—Alphabet(minuscules)—Lettres européennes, telles que lettres accentuées (exemple á, à, ä, ç)—Nombres et symboles

4 Poussez Multi-Control vers le haut ou vers le bas pour choisir une lettre de l'alphabet.

Chaque poussée sur **Multi-Control** vers le haut affiche une lettre de l'alphabet dans l'ordre **A B C ... X Y Z**, les chiffres et les symboles dans l'ordre **1 2 3 ... @ # <**. Chaque poussée sur **Multi-Control** vers le bas affiche une lettre dans l'ordre inverse **Z Y X ... C B A**.



5 Poussez Multi-Control vers la droite pour placer le curseur sur la position suivante.

Lorsque la lettre que vous désirez utiliser est affichée, poussez **Multi-Control** vers la droite pour placer le curseur sur la position suivante puis choisissez la lettre suivante. Poussez **Multi-Control** vers la gauche pour vous déplacer vers l'arrière sur l'écran.

6 Après avoir frappé le titre, placez le curseur sur la dernière position en poussant Multi-Control vers la droite.

Lorsque vous poussez une nouvelle fois **Multi-Control** vers la droite, le titre saisi est mis en mémoire.

7 Appuyez sur BAND pour revenir à l'affichage des conditions de lecture.

**Remarques**

- Les titres demeurent en mémoire même après que vous ayez retiré le disque de l'appareil, et sont rappelés quand le disque est réinséré.
- Après l'entrée des données de 48 disques dans la mémoire, les données pour un nouveau disque écrasent les données les plus anciennes.
- Si vous connectez un lecteur de CD à chargeur, vous pouvez entrer des titres de disque pour 100 disques.
- Si vous connectez à l'appareil un lecteur de CD à chargeur qui ne prend pas en compte l'affichage des titres, vous ne pouvez pas utiliser l'appareil pour éditer les titres. □

Utilisation des fonctions CD TEXT

Certains disques disposent d'informations qui ont été codées pendant la fabrication du disque. Ces disques, qui peuvent contenir des informations telles que titre du CD, titres des plages, nom de l'artiste et durée de lecture, sont appelés disques CD TEXT. Seuls ces disques CD TEXT codés spécialement supportent les fonctions listées ci-dessous.

Affichage des titres sur les disques CD TEXT

Vous pouvez afficher le titre de tout disque dont le titre a été mis en mémoire.

- **Appuyez sur DISPLAY.**

Appuyez de manière répétée sur **DISPLAY** pour passer d'un des paramètres suivants à l'autre:

— : titre de la plage et : titre du disque et : nom de l'interprète du disque et : nom de l'interprète du disque et : titre de la plage et : titre de la plage et : nom de l'interprète

de la plage — : nom de l'interprète de la plage et : titre de la plage

- Si aucune information spécifique n'a été enregistrée sur un disque CD TEXT, aucun titre ni nom n'est affiché.

Défilement des titres sur l'afficheur

Cet appareil peut afficher les 17 premières lettres du titre du disque, du nom de l'interprète du disque, du titre de la plage et du nom de l'interprète de la plage. Quand l'information textuelle dépasse 17 lettres, vous pouvez faire défiler l'écran comme suit.

- **Maintenez la pression sur DISPLAY jusqu'à ce que le titre commence à défiler sur l'écran.**

Les titres défilent.

**Remarque**

Quand la fonction Ever Scroll est mise en service lors du réglage initial, les informations textuelles du CD défilent en permanence. Si vous voulez afficher temporairement les 17 premiers caractères de l'information textuelle puis défiler à partir du début, appuyez de façon prolongée sur **DISPLAY**. A propos d'Ever Scroll, reportez-vous à la page 127, *Mise en service ou hors service du Défilement Permanent*.

Choix de plages à partir de la liste des titres de plage

La liste des titres des plages vous permet de voir les titres des plages sur un CD TEXT et d'en choisir une pour la lire.

- 1 **Appuyez sur LIST pour passer en mode liste des titres des plages.**

Lecteur de CD intégré

2 Utilisez Multi-Control pour choisir le titre de plage désiré.

Tournez pour changer de titre de plage, appuyez pour sélectionner.

- Vous pouvez aussi changer de titre de plage en poussant **Multi-Control** vers le haut ou vers les bas.
- Si vous n'utilisez pas la liste dans les 8 secondes environ, le mode liste des titres des plages est annulé automatiquement. 

Lecture de fichiers MP3/WMA/WAV

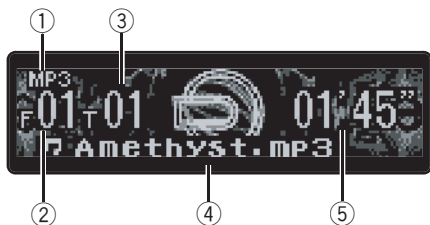

Voici les étapes élémentaires pour lire un fichier MP3/WMA/WAV avec votre lecteur de CD intégré. Une utilisation plus élaborée des fichiers MP3/WMA/WAV est expliquée à partir de la page 96.

① Indicateur MP3/WMA/WAV

Il indique le type du fichier en cours de lecture.

② Indicateur du numéro de dossier

Il indique le numéro de dossier en cours de lecture.

③ Indicateur de numéro de plage

Il indique la plage musicale (fichier) en cours de lecture.

④ Indicateur nom de fichier

Il indique le nom du fichier en cours de lecture.

⑤ Indicateur de temps de lecture

Il indique le temps de lecture depuis le début de la plage musicale en cours de lecture (fichier).

1 Appuyez sur SOURCE pour choisir le lecteur de CD intégré.

Appuyez sur **SOURCE** jusqu'à ce que **Compact Disc** s'affiche.

- Si aucun disque n'est chargé dans l'appareil, vous ne pouvez pas choisir **Compact Disc** (lecteur de CD intégré). Insérez un disque dans l'appareil. (Reportez-vous à la page 81.)

2 Poussez Multi-Control vers le haut ou vers le bas pour choisir un dossier.

- Vous ne pouvez pas sélectionner un dossier qui ne contient pas de fichier MP3/WMA/WAV enregistré.
- Pour retourner au dossier 01 (ROOT), appuyez sur **BAND** et maintenez la pression. Toutefois, si le dossier 01 (ROOT-RACINE) ne contient pas de fichier, la lecture commence au dossier 02.

3 Pour une avance rapide ou un retour rapide, poussez et maintenez Multi-Control vers la gauche ou vers la droite.

- Il s'agit de l'avance ou du retour rapide pour le fichier en cours de lecture seulement. Cette opération est annulée quand elle atteint le fichier précédent ou suivant.
- Si vous sélectionnez **ROUGH SEARCH**, une poussée prolongée sur **Multi-Control** vers la gauche ou vers la droite vous permet d'effectuer une recherche par sauts de dix pages sur le disque en cours. (Reportez-vous à la page 98, *Sélection de la méthode de recherche.*)

4 Pour atteindre une plage précédente ou suivante, poussez Multi-Control vers la gauche ou vers la droite.

Pousser **Multi-Control** vers la droite fait passer au début de la plage suivante. Pousser **Multi-Control** une fois vers la gauche fait passer au début de la plage en cours. Pousser une nouvelle fois fera passer à la plage précédente.



Remarques

- Quand vous jouez des disques contenant des fichiers MP3/WMA/WAV et des données audio (CD-DA) tels que les CDs CD-EXTRA et MIXED-MODE, vous pouvez lire les deux types

Lecteur MP3/WMA/WAV

seulement en changeant entre les modes MP3/WMA/WAV et CD-DA avec **BAND**.

- Si vous avez basculé entre la lecture de fichiers MP3/WMA/WAV et celle de données audio (CD-DA), la lecture commence à la première plage du disque.
- Le lecteur de CD intégré peut lire un fichier MP3/WMA/WAV enregistré sur un CD-ROM. (Reportez-vous à la page 133 pour connaître les types de fichiers qui peuvent être lus.)
- La lecture s'effectue dans l'ordre des numéros de fichier. Les dossiers qui ne contiennent pas de fichiers sont sautés. (Si le dossier 01 (ROOT) ne contient pas de fichier, la lecture commence au dossier 02.)
- Lors de la lecture de fichiers enregistrés comme des fichiers VBR (débit binaire variable), le temps de lecture n'est pas affiché correctement si on utilise des opérations d'avance rapide ou de retour rapide.
- Si le disque inséré ne contient pas de fichiers qui peuvent être lus, **No Audio** s'affiche.
- Si le disque inséré contient des fichiers WMA qui sont protégés par un système de gestion des droits numériques (DRM), **TRK SKIPPED** s'affiche pendant que le fichier protégé est sauté.
- Si tous les fichiers du disque inséré sont protégés par DRM, **PROTECT** s'affiche.
- Il n'y a pas de son pendant l'avance rapide ou le retour rapide.

Sélection directe d'une plage dans le dossier en cours

Quand vous utilisez le boîtier de télécommande, vous pouvez sélectionner une plage directement en saisissant le numéro de plage désiré.

- Vous ne pouvez pas utiliser ce mode à partir de l'affichage des fonctions.

1 Appuyez sur **DIRECT**.

L'écran de saisie du numéro de plage s'affiche.

2 Appuyez sur les touches **NUMBER** pour saisir le numéro de plage désiré.

- Vous pouvez supprimer annuler le numéro saisi en appuyant sur **CLEAR**.

3 Appuyez sur **DIRECT**.

La plage du numéro saisi est jouée.



Remarque

Après être passé en mode saisie de numéro, ce mode est automatiquement annulé si vous n'effectuez aucune opération dans les huit secondes environ.

Introduction au fonctionnement détaillé du lecteur de CD (MP3/WMA/WAV) intégré

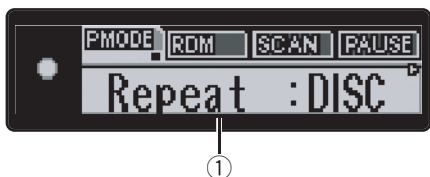

① Afficheur des fonctions

Il indique l'état de la fonction.

1 Appuyez sur Multi-Control pour afficher le menu principal.

FUNCTION et **AUDIO** apparaissent sur l'écran.

2 Utilisez Multi-Control pour choisir FUNCTION.

Tournez pour changer l'option de menu, appuyez pour la sélectionner.

Le nom de la fonction s'affiche sur l'écran.

3 Tourner Multi-Control pour sélectionner la fonction.

Tournez **Multi-Control** dans le sens des aiguilles d'une montre pour parcourir les fonctions dans l'ordre suivant:

Repeat (répétition de la lecture)—**Random** (lecture dans un ordre quelconque)—**Scan** (examen du disque)—**Pause** (pause)—**FF/REV** (méthode de recherche)—**Tag Read** (affichage de l'étiquette)—**COMP/BMX** (compression et égaliseur binaire)

- Vous pouvez aussi parcourir les fonctions dans l'ordre inverse en tournant **Multi-Control** dans le sens contraire des aiguilles d'une montre.

- Appuyez sur **BAND** pour revenir à l'affichage des conditions de lecture.



Remarque

Si vous ne réglez aucun paramètre de la fonction pendant environ 30 secondes, l'afficheur indique à nouveau les conditions de lecture. □

Répétition de la lecture

Pour la lecture MP3/WMA/WAV, il existe trois modes de répétition de la lecture : **FOLDER** (répétition du dossier), **TRK** (répétition d'une plage) et **DISC** (répétition de toutes les plages).

1 Utilisez Multi-Control pour choisir Repeat.

Repeat apparaît sur l'afficheur.

2 Appuyez sur Multi-Control pour choisir l'étendue de répétition.

Appuyez répétitivement sur **Multi-Control** jusqu'à ce que le mode de répétition désiré apparaisse sur l'écran.

- FOLDER** – Répétition du dossier en cours de lecture
- TRK** – Répétition de la plage en cours de lecture seulement
- DISC** – Répétition de toutes les plages



Remarques

- Si vous choisissez un autre dossier pendant la répétition de la lecture, le mode de répétition changera en **DISC**.
- Si pendant la répétition **TRK**, vous recherchez une plage musicale, ou commandez une avance rapide ou un retour rapide, le mode de répétition changera en **FOLDER**.
- Quand **FOLDER** est sélectionné, il n'est pas possible de jouer un sous-dossier de ce dossier. □

Lecteur MP3/WMA/WAV

Écoute des plages musicales dans un ordre quelconque

Les plages musicales sont jouées dans un ordre quelconque à l'intérieur du mode de répétition adopté : **FOLDER** ou **DISC**.

1 Choisissez l'étendue de répétition.

Reportez-vous à la page précédente, *Répétition de la lecture*.

2 Utilisez Multi-Control pour choisir Random.

Random apparaît sur l'afficheur.

3 Appuyez sur Multi-Control pour activer la lecture dans un ordre quelconque.

Random :ON apparaît sur l'afficheur. Les plages seront jouées dans un ordre au hasard à l'intérieur des plages **FOLDER** ou **DISC** sélectionnées précédemment.

- Appuyez à nouveau sur **Multi-Control** pour mettre hors service la fonction lecture dans un ordre quelconque. 

Examen du contenu des dossiers et des plages

Quand vous utilisez **FOLDER**, le début de chaque plage du dossier sélectionné est joué pendant environ 10 secondes. Quand vous utilisez **DISC**, le début de la première plage de chaque dossier est joué pendant environ 10 secondes.

1 Choisissez l'étendue de répétition.

Reportez-vous à la page précédente, *Répétition de la lecture*.

2 Utilisez Multi-Control pour choisir Scan.

Scan apparaît sur l'afficheur.

3 Appuyez sur Multi-Control pour activer l'examen du contenu.

Scan :ON apparaît sur l'afficheur. Les 10 premières secondes de chaque plage musicale du dossier en cours (ou de la première plage de chaque dossier) sont lues.

4 Quand vous trouvez la plage désirée (ou le dossier désiré) appuyez sur Multi-Control pour arrêter l'examen du contenu du disque.

Scan :OFF apparaît sur l'afficheur. La lecture de la plage (ou du dossier) se poursuit.

- Si les conditions de lecture se sont affichées d'elles-mêmes, choisissez **Scan** une fois encore en utilisant **Multi-Control**.



Remarque

Lorsque l'examen des pistes ou des dossiers est terminé, la lecture normale des plages musicales reprend. 

Pause en lecture MP3/WMA/WAV

La pause est un arrêt momentané de la lecture du MP3/WMA/WAV.

1 Utilisez Multi-Control pour choisir Pause.

Pause apparaît sur l'afficheur.

2 Appuyez sur Multi-Control pour mettre la pause.

Pause :ON apparaît sur l'afficheur. La lecture de la plage en cours se met en pause.

- Appuyez à nouveau sur **Multi-Control** pour mettre la pause hors service. 

Sélection de la méthode de recherche

Vous pouvez choisir entre les méthodes recherche rapide avant, recherche rapide arrière et recherche toutes les 10 plages.

1 Utilisez Multi-Control pour choisir FF/REV.

FF/REV apparaît sur l'afficheur.

- Si la méthode de recherche **ROUGH SEARCH** a été sélectionnée précédemment, **ROUGH SEARCH** s'affiche.

2 Appuyez sur Multi-Control pour choisir la méthode de recherche.

Appuyez sur **Multi-Control** jusqu'à ce que la méthode de recherche désirée apparaisse sur l'afficheur.

- **FF/REV** – Recherche rapide avant et arrière
- **ROUGH SEARCH** – Recherche toutes les 10 plages

Recherche toutes les 10 plages sur le disque en cours

Si un disque contient plus de dix plages, vous pouvez effectuer la recherche toutes les 10 plages. Quand un disque contient de nombreuses plages, vous pouvez effectuer une recherche grossière de la plage que vous voulez lire.

1 Sélectionnez la méthode de recherche ROUGH SEARCH.

Reportez-vous à la page 90, *Sélection de la méthode de recherche.*

2 Poussez et maintenez Multi-Control vers la gauche ou vers la droite pour effectuer une recherche toutes les 10 plages sur un disque.

- Si un disque contient moins de 10 pistes, maintenir **Multi-Control** poussé vers la droite rappelle la dernière plage du disque. De même, si le nombre de plages restantes après une recherche toutes les 10 plages est inférieur à 10, maintenir **Multi-Control** poussé vers la droite rappelle la dernière plage du disque.
- Si un disque contient moins de 10 pistes, maintenir poussé vers la gauche **Multi-Control** rappelle la première plage du disque. De même, si le nombre de plages restantes après une recherche toutes les 10 plages est inférieur à 10, maintenir **Multi-Control** poussé vers la gauche rappelle la première plage du disque.

Mise en service ou hors service de l'affichage de l'étiquette

Si le disque MP3/WMA contient des informations textuelles telles que le titre de la plage et le nom de l'artiste, vous pouvez mettre l'affichage de l'étiquette en service ou hors service.

- Si vous mettez l'affichage de l'étiquette hors service, le temps de démarrage de la lecture sera plus court que lorsque cette fonction est activée.

1 Utilisez Multi-Control pour choisir Tag Read.

Tag Read apparaît sur l'afficheur.

2 Appuyez sur Multi-Control pour mettre en service l'affichage de l'étiquette.

Tag Read :ON apparaît sur l'afficheur.

- Appuyez à nouveau sur **Multi-Control** pour mettre l'affichage de l'étiquette hors service.

Lecteur MP3/WMA/WAV



Remarque

Quand vous mettez l'affichage de l'étiquette en service, l'appareil revient au début de la plage en cours pour lire l'information textuelle. 

Utilisation de la compression et de la fonction BMX

L'utilisation des fonctions COMP (compression) et BMX vous permet d'ajuster la qualité du son du lecteur de CD. Chacune de ces fonctions possède un réglage en deux étapes. La fonction COMP règle l'équilibre entre les sons les plus forts et les plus faibles aux volumes élevés. BMX contrôle les réverbérations du son pour donner à la lecture un son plus riche. Sélectionnez chacun de ces effets et écoutez-les puis choisissez celui qui améliore le mieux la lecture de la plage ou du CD que vous écoutez.

1 Utilisez Multi-Control pour choisir COMP.

COMP apparaît sur l'afficheur.

2 Appuyez sur Multi-Control pour choisir la correction désirée.

Appuyez de manière répétée sur **Multi-Control** pour passer d'un des paramètres suivants à l'autre:
COMP/BMX :OFF—COMP 1—COMP 2—
COMP/BMX :OFF—BMX1—BMX2 













Affichage des informations textuelles d'un disque MP3/WMA/WAV

Les informations textuelles enregistrées sur un disque MP3/WMA/WAV peuvent être affichées.

Si vous lisez un disque MP3/WMA

● Appuyez sur DISPLAY.

Appuyez de manière répétée sur **DISPLAY** pour passer d'un des paramètres suivants à l'autre:





: nom du fichier—: nom du dossier et : nom du fichier—: nom du fichier et : nom du dossier—: titre de la plage et : nom de l'interprète—: nom de l'interprète et : titre de l'album—: titre de l'album et : titre de la plage—: commentaire et débit binaire

- Lors de la lecture de fichiers MP3 enregistrés comme fichiers VBR (débit binaire variable), la valeur du débit binaire n'est pas affichée même si on est passé en affichage du débit binaire. (**VBR** s'affichera.)
- Lors de la lecture de fichiers WMA enregistrés comme fichiers VBR (débit binaire variable), la valeur du débit binaire moyen est affichée.
- Quand vous avez mis hors service l'affichage de l'étiquette, vous ne pouvez pas basculer sur titre de la plage, nom de l'interprète, titre de l'album ou commentaire.
- Si aucune information spécifique n'a été enregistrée sur un disque MP3/WMA, aucun titre ni nom n'est affiché.
- Avec certaines applications utilisées pour encoder les fichiers WMA, les noms des albums et d'autres informations textuelles peuvent ne pas s'afficher correctement.

Si vous lisez un disque WAV

● Appuyez sur DISPLAY.

Appuyez de manière répétée sur **DISPLAY** pour passer d'un des paramètres suivants à l'autre:

: nom du fichier—: nom du dossier et : nom du fichier—: nom du fichier et : nom du dossier—fréquence d'échantillonnage

- Si aucune information spécifique n'a été enregistrée sur un disque WAV, aucun nom n'est affiché.
- Vous pouvez seulement lire des fichiers WAV aux fréquences 16, 22,05, 24, 32, 44,1 et 48 kHz (LPCM) ou 22,05 et 44,1 kHz (MS ADPCM). La fréquence d'échantillonnage affichée peut être arrondie. ▣

Défilement des informations textuelles sur l'afficheur

Cet appareil peut seulement afficher les 17 premières lettres des nom du dossier, nom du fichier, titre de la plage, nom de l'interprète, titre de l'album et commentaire. Quand les informations enregistrées sont plus longues que 17 lettres, vous pouvez faire défiler le texte vers la gauche de façon à rendre visible le reste du texte.

- **Maintenez la pression sur DISPLAY jusqu'à ce que l'information textuelle commence à défiler sur l'écran.**

L'information textuelle défile.



Remarques

- Contrairement aux formats de fichier MP3 et WMA, les fichiers WAV affichent seulement le nom du dossier et le nom du fichier.
- Quand la fonction Ever Scroll est mise en service lors du réglage initial, les informations textuelles du CD défilent en permanence. Si vous voulez afficher temporairement les 17 premiers caractères de l'information textuelle puis défiler à partir du début, appuyez de façon prolongée sur **DISPLAY**. A propos d'Ever Scroll, reportez-vous à la page 127, *Mise en service ou hors service du Défilement Permanent*. ▣

Choix des plages musicales à partir de la liste des noms de fichiers

La fonction liste des noms des fichiers vous permet de voir la liste des noms de fichiers (ou de dossiers) et d'en choisir un pour le lire.

1 Appuyez sur LIST pour passer en mode liste des noms de fichiers.

Les noms des fichiers et des dossiers apparaissent sur l'afficheur.

2 Utilisez Multi-Control pour sélectionner le nom de fichier (ou nom de dossier) désigné.

Tournez pour changer de nom de fichier ou de dossier; appuyez pour lire; poussez vers la droite pour voir une liste des fichiers (ou des dossiers) contenus dans le dossier sélectionné.

- Vous pouvez aussi changer le nom du fichier ou du dossier en poussant **Multi-Control** vers le haut ou vers les bas.
- Pour revenir à la liste précédente (le dossier de niveau immédiatement supérieur), poussez **Multi-Control** vers la gauche.
- Si vous n'utilisez pas la liste dans les 8 secondes environ, le mode liste des noms des fichiers est annulé automatiquement. ▣

Lecteur de CD à chargeur

Écoute d'un CD



Vous pouvez utiliser cet appareil pour commander un lecteur de CD à chargeur, vendu séparément.

Voici les étapes élémentaires pour lire un CD avec votre lecteur de CD à chargeur. Une utilisation plus élaborée du CD est expliquée à partir de la page suivante.

- ① **Indicateur de numéro de disque**
Il indique le disque en cours de lecture.
- ② **Indicateur de numéro de plage**
Il indique la plage en cours de lecture.
- ③ **Indicateur du titre du disque**
Indique le titre du disque en cours de lecture.
 - Si le disque en cours de lecture n'a pas reçu de titre, rien ne s'affiche.
- ④ **Indicateur de temps de lecture**
Il indique le temps de lecture depuis le début de la plage en cours de lecture.

1 Appuyez sur SOURCE pour choisir le lecteur de CD à chargeur.

Appuyez sur **SOURCE** jusqu'à ce que **Multi CD** s'affiche.

2 Poussez Multi-Control vers le haut ou vers le bas pour choisir le disque que vous voulez écouter.

3 Pour une avance rapide ou un retour rapide, poussez et maintenez **Multi-Control** vers la gauche ou vers la droite.

4 Pour atteindre une plage précédente ou suivante, poussez **Multi-Control** vers la gauche ou vers la droite.

Pousser **Multi-Control** vers la droite fait passer au début de la plage suivante. Pousser **Multi-Control** une fois vers la gauche fait passer au début de la plage en cours. Pousser une nouvelle fois fera passer à la plage précédente.



Remarques

- **Ready** s'affiche tandis que le lecteur de CD à chargeur procède aux opérations préalables à la lecture.
- Si le lecteur de CD à chargeur présente une anomalie, un message d'erreur tel que **ERROR-11** peut s'afficher. Reportez-vous au mode d'emploi du lecteur de CD à chargeur.
- L'indication **No Disc** s'affiche si le lecteur de CD à chargeur ne contient aucun disque.
- Quand vous choisissez un disque CD TEXT sur un lecteur de CD à chargeur compatible CD TEXT, les titres du disque et des plages commencent à défiler automatiquement. Quand la fonction Ever Scroll est mise en service lors du réglage initial, les titres du disque et des plages défilent en permanence. A propos d'Ever Scroll, reportez-vous à la page 127, *Mise en service ou hors service du Défilement Permanent*.

Sélection directe d'une plage

Quand vous utilisez le boîtier de télécommande, vous pouvez sélectionner une plage directement en saisissant le numéro de plage désiré.

- Vous ne pouvez pas utiliser ce mode à partir de l'affichage des fonctions.

1 Appuyez sur DIRECT.

L'écran de saisie du numéro de page s'affiche.

2 Appuyez sur les touches NUMBER pour saisir le numéro de page désiré.

- Vous pouvez supprimer annuler le numéro saisi en appuyant sur **CLEAR**.

3 Appuyez sur DIRECT.

La plage du numéro saisi est jouée.

Remarque

Après être passé en mode saisie de numéro, ce mode est automatiquement annulé si vous n'effectuez aucune opération dans les huit secondes environ.

Lecteur de CD 50 disques

Seules les fonctions mentionnées dans ce mode d'emploi sont prises en compte par les lecteurs de CD 50 disques.

Cet appareil n'est pas conçu pour utiliser les fonctions de liste des titres de disque avec un lecteur de CD à chargeur de 50 disques. Pour les fonctions liste des titres de disque, reportez-vous à la page 107, *Choix d'un disque à partir de la liste des titres des disques*.

Introduction au fonctionnement détaillé du lecteur de CD à chargeur**① Afficheur des fonctions**

Il indique l'état de la fonction.

1 Appuyez sur Multi-Control pour afficher le menu principal.

FUNCTION et **AUDIO** apparaissent sur l'écran.

2 Utilisez Multi-Control pour choisir FUNCTION.

Tournez pour changer l'option de menu, appuyez pour la sélectionner.

Le nom de la fonction s'affiche sur l'écran.

3 Tourner Multi-Control pour sélectionner la fonction.

Tournez **Multi-Control** dans le sens des aiguilles d'une montre pour parcourir les fonctions dans l'ordre suivant:

Repeat (répétition de la lecture)—**Random** (lecture dans un ordre quelconque)—**Scan** (examen du disque)—**Pause** (pause)—**COMP** (compression et égaliseur binaire)—**ITS Play** (lecture ITS)—**ITS** (programmation ITS)—entrée du titre du disque

- Vous pouvez aussi parcourir les fonctions dans l'ordre inverse en tournant **Multi-Control** dans le sens contraire des aiguilles d'une montre.
- Appuyez sur **BAND** pour revenir à l'affichage des conditions de lecture.

Lecteur de CD à chargeur

Remarques

- Lors de la lecture d'un disque CD TEXT sur un lecteur de CD à chargeur compatible CD TEXT, vous ne pouvez pas passer en saisie du titre du disque. Sur un disque CD TEXT, le titre du disque a déjà été enregistré.
- Si vous ne réglez aucun paramètre de la fonction pendant environ 30 secondes, l'afficheur indique à nouveau les conditions de lecture. 

Répétition de la lecture

Il existe trois modes de répétition de la lecture pour le lecteur de CD à chargeur : **MCD** (répétition du lecteur de CD à chargeur), **TRK** (répétition d'une plage) et **DISC** (répétition d'un disque).

1 Utilisez Multi-Control pour choisir Repeat.

Repeat apparaît sur l'afficheur.

2 Appuyez sur Multi-Control pour choisir l'étendue de répétition.

Appuyez répétitivement sur **Multi-Control** jusqu'à ce que le mode de répétition désiré apparaisse sur l'écran.

- **MCD** – Répétition de tous les disques que contient le lecteur de CD à chargeur
- **TRK** – Répétition de la plage en cours de lecture seulement
- **DISC** – Répétition du disque en cours de lecture

Remarques

- Si vous choisissez un autre disque pendant la répétition de la lecture, le mode de répétition changera en **MCD**.
- Si pendant la répétition **TRK**, vous recherchez une plage musicale, ou commandez une avance rapide ou un retour rapide, le mode de répétition changera en **DISC**. 

Écoute des plages musicales dans un ordre quelconque

Les plages musicales sont jouées dans un ordre quelconque à l'intérieur du mode de répétition adopté : **MCD** ou **DISC**.

1 Choisissez l'étendue de répétition.

Reportez-vous à cette page, *Répétition de la lecture*.

2 Utilisez Multi-Control pour choisir Random.

Random apparaît sur l'afficheur.

3 Appuyez sur Multi-Control pour activer la lecture dans un ordre quelconque.

Random :ON apparaît sur l'afficheur. Les plages seront jouées dans un ordre au hasard à l'intérieur des plages **MCD** ou **DISC** sélectionnées précédemment.

- Appuyez à nouveau sur **Multi-Control** pour mettre hors service la fonction lecture dans un ordre quelconque. 

Examen du contenu des disques et des plages

Quand vous utilisez **DISC**, le début de chaque plage du disque sélectionné est joué pendant environ 10 secondes. Quand vous utilisez **MCD**, le début de la première plage de chaque disque est joué pendant environ 10 secondes.

1 Choisissez l'étendue de répétition.

Reportez-vous à cette page, *Répétition de la lecture*.

2 Utilisez Multi-Control pour choisir Scan.

Scan apparaît sur l'afficheur.

3 Appuyez sur Multi-Control pour activer l'examen du contenu.

Scan:ON apparaît sur l'afficheur. Les 10 premières secondes de chaque plage musicale du disque en cours (ou de la première plage de chaque disque) sont lues.

4 Quand vous trouvez la plage désirée (ou le disque désiré) appuyez sur Multi-Control pour arrêter l'examen du contenu du disque.

Scan:OFF apparaît sur l'afficheur. La lecture de la plage (ou du disque) se poursuit.

- Si les conditions de lecture se sont affichées d'elles-mêmes, choisissez **Scan** une fois encore en utilisant **Multi-Control**.



Remarque

Lorsque l'examen du disque, ou des disques, est terminé, la lecture normale des plages musicales reprend. 

Pause de la lecture d'un CD

La pause est un arrêt momentané de la lecture du CD.

1 Utilisez Multi-Control pour choisir Pause.

Pause apparaît sur l'afficheur.

2 Appuyez sur Multi-Control pour mettre la pause.

Pause:ON apparaît sur l'afficheur. La lecture de la plage en cours se met en pause.

- Appuyez à nouveau sur **Multi-Control** pour mettre la pause hors service. 

Utilisation des listes ITS

ITS (sélection instantanée des plages) vous permet de constituer une liste de lecture de vos plages favorites à partir de celles qui sont

contenues dans le chargeur du Lecteur de CD à chargeur. Après que vous ayez ajouté vos plages favorites à la liste de lecture vous pouvez activer la lecture ITS et jouer seulement ces sélections.

Création d'une liste de lecture avec la sélection instantanée des plages ITS

Vous pouvez utiliser la fonction ITS pour entrer et jouer jusqu'à 99 plages par disque, jusqu'à 100 disques (avec les titres des disques). (Avec les lecteurs de CD à chargeur vendus avant le CDX-P1250 et le CDX-P650, la liste de lecture est limitée à 24 plages.)

1 Lecture d'un CD que vous voulez programmer.

Poussez **Multi-Control** vers le haut ou vers le bas pour choisir le CD.

2 Utilisez Multi-Control pour choisir ITS. ITS apparaît sur l'afficheur.

3 Sélectionnez la plage désirée en poussant Multi-Control vers la gauche ou vers la droite.

4 Poussez Multi-Control vers le haut pour mémoriser la plage en cours de lecture dans la liste de lecture.

ITS Input s'affiche brièvement et la sélection en cours de lecture est ajoutée à votre liste de lecture. L'écran affiche à nouveau **ITS**.

5 Appuyez sur **BAND** pour revenir à l'affichage des conditions de lecture.



Remarque

Après l'entrée des données de 100 disques dans la mémoire, les données pour un nouveau disque écrasent les données les plus anciennes.

Lecteur de CD à chargeur

Lecture à partir de votre liste de lecture ITS

La lecture ITS vous permet d'écouter les plages que vous avez enregistrées dans votre liste de lecture ITS. Quand vous activez la lecture ITS, la lecture des plages incluses dans votre liste de lecture du lecteur de CD à chargeur commence.

1 Choisissez l'étendue de répétition.

Reportez-vous à la page 103, *Répétition de la lecture*.

2 Utilisez Multi-Control pour choisir ITS Play.

ITS Play apparaît sur l'afficheur.

3 Appuyez sur Multi-Control pour activer la lecture ITS.

ITS Play :ON apparaît sur l'afficheur. La lecture des plages extraites de votre liste de lecture incluses dans les étendues de plages MCD ou DISC commence.

- Si aucune plage n'est incluse dans l'étendue de répétition en cours n'est programmée pour ITS ITS Empty est affiché.
- Pour mettre la lecture ITS hors service, appuyez à nouveau sur **Multi-Control**.

Suppression d'une plage de votre liste ITS

Si la lecture ITS est active, vous pouvez supprimer une plage de votre liste ITS.

Si la lecture ITS est déjà en service, passez à la page 2. Sinon, utilisez **Multi-Control**.

1 Jouez le CD qui contient la plage que vous voulez supprimer de votre liste ITS, et activez la lecture ITS.

Reportez-vous à cette page, *Lecture à partir de votre liste de lecture ITS*.

2 Utilisez Multi-Control pour choisir ITS.

ITS apparaît sur l'afficheur.

3 Sélectionnez la plage désirée en poussant Multi-Control vers la gauche ou vers la droite.

4 Poussez Multi-Control vers le bas pour supprimer la plage de votre liste ITS.

La sélection en cours de lecture est effacée de votre liste ITS et la lecture de la plage suivante de votre liste ITS commence.

- S'il n'existe aucune plage incluse dans votre liste ITS dans l'étendue de plages en cours, ITS Empty s'affiche et la lecture normale reprend.

5 Appuyez sur BAND pour revenir à l'affichage des conditions de lecture.

Suppression d'un CD de votre liste ITS

Si vous voulez supprimer toutes les plages d'un CD de votre liste ITS, vous le pouvez si la lecture ITS n'est pas active.

1 Jouez le CD que vous voulez supprimer.

Poussez **Multi-Control** vers le haut ou vers le bas pour choisir le CD.

2 Utilisez Multi-Control pour choisir ITS.

ITS apparaît sur l'afficheur.

3 Poussez Multi-Control vers le bas pour effacer toutes les plages du CD en cours de lecture de votre liste ITS.

Toutes les plages du CD en cours de lecture sont effacées de la liste de lecture et ITS Clear est affiché.

4 Appuyez sur BAND pour revenir à l'affichage des conditions de lecture. ▣

Utilisation des fonctions de titre de disque

Vous pouvez saisir les titres des CDs et les afficher. Vous pouvez alors facilement rechercher et jouer le disque désiré.

Saisie des titres de disque

Utilisez la fonction saisie des titres de disques pour enregistrer jusqu'à 100 titres de CD (avec la liste ITS) dans le lecteur de CD à chargeur. Chaque titre peut avoir une longueur maximum de 10 caractères.

1 Jouez un CD pour lequel vous voulez entrer un titre.

Poussez **Multi-Control** vers le haut ou vers le bas pour choisir le CD.

2 Utilisez Multi-Control pour choisir l'écran de saisie du titre du disque.

3 Appuyez sur DISPLAY pour choisir le type de caractères désiré.

Appuyez de manière répétée sur la touche **DISPLAY** pour passer de l'un à l'autre des types de caractères suivants :

Alphabet (majuscules), nombres et symboles —Alphabet (minuscules)—Lettres européennes, telles que lettres accentuées (exemple **á, à, ä, ç**)—Nombres et symboles

4 Poussez Multi-Control vers le haut ou vers le bas pour choisir une lettre de l'alphabet.

Chaque poussée sur **Multi-Control** vers le haut affiche une lettre de l'alphabet dans l'ordre **A B C ... X Y Z**, les chiffres et les symboles dans l'ordre **1 2 3 ... @ # <**. Chaque poussée sur **Multi-Control** vers le bas affiche une lettre dans l'ordre inverse **Z Y X ... C B A**.



5 Poussez Multi-Control vers la droite pour placer le curseur sur la position suivante.

Lorsque la lettre que vous désirez utiliser est affichée, poussez **Multi-Control** vers la droite pour placer le curseur sur la position suivante puis choisissez la lettre suivante. Poussez **Multi-Control** vers la gauche pour vous déplacer vers l'arrière sur l'écran.

6 Après avoir frappé le titre, placez le curseur sur la dernière position en poussant Multi-Control vers la droite.

Lorsque vous poussez une nouvelle fois **Multi-Control** vers la droite, le titre saisi est mis en mémoire.

7 Appuyez sur BAND pour revenir à l'affichage des conditions de lecture.



Remarques

- Les titres demeurent en mémoire même après que vous ayez retiré le disque du chargeur, et sont rappelés quand le disque est réinséré.
- Après l'entrée des données de 100 disques dans la mémoire, les données pour un nouveau disque écrasent les données les plus anciennes.

Lecteur de CD à chargeur

Choix d'un disque à partir de la liste des titres des disques

Vous pouvez choisir un disque sur la liste des titres des disques que contient le lecteur de CD à chargeur, puis commander la lecture du disque.

1 Appuyez sur LIST pour passer au mode liste des titres des disques pendant l'affichage des conditions de lecture.

2 Utilisez Multi-Control pour choisir le titre de disque désiré.

Tournez pour changer de titre de disque; appuyez pour lire.

- Vous pouvez aussi changer de titre du disque en poussant **Multi-Control** vers le haut ou vers les bas.
- Si un disque ne porte pas de titre, **NO TITLE** s'affiche.
- **No Disc** s'affiche près du numéro du disque s'il n'y a pas de disque dans le chargeur. 

Utilisation des fonctions CD TEXT









Vous ne pouvez utiliser ces fonctions que si le lecteur de CD à chargeur est compatible CD TEXT.

Certains disques disposent d'informations qui ont été codées pendant la fabrication du disque. Ces disques, qui peuvent contenir des informations telles que titre du CD, titres des plages, nom de l'artiste et durée de lecture, sont appelés disques CD TEXT. Seuls ces disques CD TEXT codés spécialement supportent les fonctions listées ci-dessous.

Affichage des titres sur les disques CD TEXT

● **Appuyez sur DISPLAY.**

Appuyez de manière répétée sur **DISPLAY** pour passer d'un des paramètres suivants à l'autre:

 : titre de la plage —  : titre du disque et  : nom de l'interprète du disque —  : nom de l'interprète du disque et  : titre de la plage —  : titre de la plage et  : nom de l'interprète de la plage et  : titre de la plage

- Si aucune information spécifique n'a été gravée sur le disque, **No XXXX** s'affiche (par exemple, **No T-Artist Name**).

Défilement des titres sur l'afficheur

Cet appareil peut afficher les 17 premières lettres du titre du disque, du nom de l'interprète du disque, du titre de la plage et du nom de l'interprète de la plage. Quand l'information textuelle dépasse 17 lettres, vous pouvez faire défiler l'écran comme suit.

● **Maintenez la pression sur DISPLAY jusqu'à ce que le titre commence à défiler sur l'écran.**

Les titres défilent.



Remarque

Quand la fonction Ever Scroll est mise en service lors du réglage initial, les informations textuelles du CD défilent en permanence. Si vous voulez afficher temporairement les 17 premiers caractères de l'information textuelle puis défiler à partir du début, appuyez de façon prolongée sur **DISPLAY**. A propos d'Ever Scroll, reportez-vous à la page 127, *Mise en service ou hors service du Défilement Permanent*.

Choix de plages à partir de la liste des titres de plage

La liste des titres des plages vous permet de voir les titres des plages sur un CD TEXT et d'en choisir une pour la lire.

1 Appuyez sur LIST pour passer au mode liste des titres des disques pendant l'affichage des conditions de lecture.

- Si vous voulez afficher la liste des titres des plages du disque en cours de lecture, appuyez sur **Multi-Control** vers la droite.

2 Utilisez Multi-Control pour choisir le titre de disque CD TEXT désiré.

Tournez pour changer de titre de disque; appuyez pour lire.

- Vous pouvez aussi changer de titre du disque en poussant **Multi-Control** vers le haut ou vers les bas.
- Si un disque ne porte pas de titre, **NO TITLE** s'affiche.
- No Disc** s'affiche près du numéro du disque s'il n'y a pas de disque dans le chargeur.

3 Poussez Multi-Control vers la droite pour aller à la liste des titres de plages.

4 Utilisez Multi-Control pour choisir le titre de plage désiré.

Tournez pour changer de titre de plage, appuyez pour sélectionner.

- Vous pouvez aussi changer de titre de plage en poussant **Multi-Control** vers le haut ou vers les bas. 

L'utilisation des fonctions COMP (compression) et DBE (accentuation dynamique des graves) vous permet d'ajuster la qualité du son du lecteur de CD à chargeur. Chacune de ces fonctions possède un réglage en deux étapes. La fonction COMP règle l'équilibre entre les sons les plus forts et les plus faibles aux volumes élevés. DBE augmente le niveau des graves pour donner à la lecture un son plus riche. Sélectionnez chacun de ces effets et écoutez-les puis choisissez celui qui améliore le mieux la lecture de la plage ou du CD que vous écoutez.

1 Utilisez Multi-Control pour choisir COMP.

COMP apparaît sur l'afficheur.

- Si le lecteur de CD à chargeur ne possède pas la fonction COMP/DBE, **No Comp.** s'affiche quand vous essayez de la sélectionner.

2 Appuyez sur Multi-Control pour choisir la correction désirée.

Appuyez de manière répétée sur **Multi-Control** pour passer d'un des paramètres suivants à l'autre:

**COMP OFF—COMP 1—COMP 2—
COMP OFF—DBE 1—DBE 2** 

Utilisation de la compression et de l'accentuation dynamique des graves

Vous pouvez utiliser ces fonctions lorsque le lecteur de CD à chargeur en est pourvu.

Syntoniseur TV

Utilisation du syntoniseur TV



Vous pouvez utiliser cet appareil pour commander un syntoniseur TV, vendu séparément.

Pour avoir des détails sur ce mode de fonctionnement, reportez-vous aux modes d'emploi du syntoniseur TV. Cette section donne des informations sur les opérations TV qui diffèrent sur cet appareil de celles qui sont décrites dans le mode d'emploi du syntoniseur TV.

① Indicateur de gamme

Indique la bande sur laquelle le syntoniseur TV est accordé.

② Indicateur de numéro de présélection

Il indique le numéro de la présélection choisie.

③ Indicateur de canal

Indique le canal sur lequel le syntoniseur TV est accordé.

1 Pour choisir le syntoniseur TV, appuyez sur SOURCE.

Appuyez sur **SOURCE** jusqu'à ce que **Television** s'affiche.

2 Appuyez sur BAND pour choisir la gamme.

Appuyez sur **BAND** jusqu'à ce que la gamme désirée, **TV1** ou **TV2** soit affichée.

3 Pour effectuer un accord manuel, appuyez Multi-Control vers la gauche ou vers la droite.

Les canaux augmentent ou diminuent par pas.

4 Pour effectuer un accord automatique, appuyez Multi-Control vers la gauche ou vers la droite pendant environ une seconde puis relâchez.

Le syntoniseur examine les canaux jusqu'à ce que se présente une émission dont la réception est jugée satisfaisante.

- Vous pouvez annuler l'accord automatique en poussant **Multi-Control** vers la gauche ou vers la droite.
- Si vous appuyez **Multi-Control** vers la gauche ou vers la droite et maintenez la pression, vous pouvez sauter des canaux. L'accord automatique démarre dès que vous relâchez **Multi-Control**. ▣

Introduction à l'utilisation avancée du syntoniseur TV



① Afficheur des fonctions

Il indique les noms des fonctions.

1 Appuyez sur Multi-Control pour afficher le menu principal.

FUNCTION et **AUDIO** apparaissent sur l'écran.

2 Utilisez Multi-Control pour choisir **FUNCTION**.

Tournez pour changer l'option de menu, appuyez pour la sélectionner.

BSSM apparaît sur l'écran.

- Appuyez sur **BAND** pour revenir à l'affichage de la fréquence.



Remarque

Si vous ne réglez aucun paramètre de la fonction pendant environ 30 secondes, l'affichage revient automatiquement à l'image TV. 

Mise en mémoire des stations d'émission

Vous pouvez facilement mettre en mémoire jusqu'à 12 stations d'émission pour les rappeler ultérieurement.

1 Quand vous trouvez une station que vous voulez mettre en mémoire appuyez sur **LIST** pour passer en mode liste des canaux présélectionnés.

2 Utilisez Multi-Control pour choisir le numéro de présélection.

Tournez pour changer le numéro de présélection, appuyez pour sélectionner. Les valeurs **1–12** s'affichent au cours du choix du numéro de présélection.

3 Appuyez sur Multi-Control et maintenez l'appui pour enregistrer la station d'émission en mémoire.

La station d'émission sélectionnée a été mise en mémoire.

- Si vous n'utilisez pas la liste dans les 8 secondes environ, le mode liste des canaux présélectionnés est annulé automatiquement.



Remarque

La mémoire peut contenir 24 stations, 12 pour chacune des deux bandes TV. 

Rappel des stations d'émission

Vous pouvez rappeler les stations d'émission affectées aux numéros de présélection.

● Poussez Multi-Control vers le haut ou vers le bas pour rappeler les stations d'émission.

Pousser **Multi-Control** vers le haut ou vers le bas sélectionne le numéro de présélection.

Les indications **P1 – P12** s'affichent pendant le choix du numéro de présélection.

La station d'émission affectée au numéro de présélection est rappelée de la mémoire. 

Syntoniseur TV

Mise en mémoire séquentielle des stations les plus fortes

1 Utilisez Multi-Control et sélectionnez FONCTION pour afficher BSSM.

2 Appuyez sur Multi-Control pour mettre BSSM en service.

BSSM commence à clignoter. Pendant que **BSSM**, clignote les 12 stations d'émission les plus fortes sont enregistrées dans l'ordre croissant des canaux. Quand c'est terminé, **BSSM** arrête de clignoter.

- Pour annuler la mise en mémoire, appuyez sur **Multi-Control**.

3 Utilisez Multi-Control pour choisir la station désirée.

Tournez pour changer la station, appuyez pour sélectionner.

- Vous pouvez aussi changer de station en poussant **Multi-Control** vers le haut ou vers les bas.
- Si vous n'utilisez pas la liste dans les 8 secondes environ, le mode liste des canaux présélectionnés est annulé automatiquement.



Remarque

La mise en mémoire de fréquences à l'aide de la fonction BSSM peut provoquer le remplacement de stations précédemment enregistrées en utilisant les touches **P01—P12**. □

Sélection des stations à partir de la liste des canaux présélectionnés

La liste des canaux présélectionnés vous permet de voir la liste des stations préréglées et de sélectionner celle que vous voulez recevoir.

1 Appuyez sur LIST pour passer au mode liste des canaux présélectionnés pendant l'affichage de la fréquence.

2 Utilisez Multi-Control pour choisir la station désirée.

Tournez pour changer la station, appuyez pour sélectionner.

- Vous pouvez aussi changer de station en poussant **Multi-Control** vers le haut ou vers les bas.
- Si vous n'utilisez pas la liste dans les 8 secondes environ, le mode liste des canaux présélectionnés est annulé automatiquement. □

Lecture d'un disque

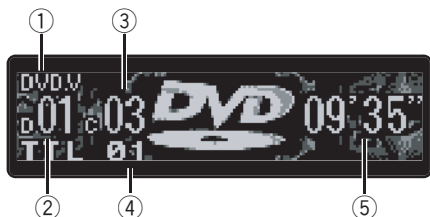

Vous pouvez utiliser cet appareil pour commander un lecteur de DVD ou un lecteur de DVD à chargeur, vendu séparément.

Pour des détails concernant leur utilisation, reportez-vous aux modes d'emploi du lecteur de DVD ou du lecteur de DVD à chargeur. Cette section donne des informations sur les opérations DVD qui avec cet appareil diffèrent de celles qui sont décrites dans le mode d'emploi du lecteur de DVD ou du lecteur de DVD à chargeur.

Voici les étapes élémentaires pour lire un DVD vidéo avec votre lecteur de DVD. Une utilisation plus élaborée du DVD est expliquée à partir de la page suivante.

- ① **Indicateur DVD.V/VCD/CD**
Il indique le type du disque en cours de lecture.
- ② **Indicateur de numéro de disque**
Il indique le disque en cours de lecture.
- ③ **Indicateur du numéro de chapitre/plage**
Il indique le chapitre/la plage en cours de lecture.
- ④ **Indicateur du numéro du titre**
Il indique le titre en cours de lecture.
- ⑤ **Indicateur de temps de lecture**
Il indique le temps de lecture depuis le début de la plage en cours de lecture.

1 Appuyez sur SOURCE pour choisir le lecteur de DVD/lecteur de DVD à chargeur. Appuyez sur **SOURCE** jusqu'à ce que **DVD** s'affiche.

2 Pour une avance rapide ou un retour rapide, poussez et maintenez Multi-Control vers la gauche ou vers la droite.

3 Pour atteindre un chapitre précédent ou suivant ou une plage précédente ou suivante, poussez Multi-Control vers la gauche ou vers la droite. ▢

Sélection d'un disque

- Cette fonction ne peut être utilisée que si un lecteur de DVD à chargeur est connecté à l'appareil.
- **Poussez Multi-Control vers le haut ou vers le bas pour choisir le disque désiré. ▢**

Lecteur DVD

Introduction au fonctionnement détaillé du lecteur DVD



① Afficheur des fonctions

Il indique les noms des fonctions.

- Appuyez sur **Multi-Control** pour afficher le menu principal.

FUNCTION et **AUDIO** apparaissent sur l'écran.

- Utilisez **Multi-Control** pour choisir **FUNCTION**.

Tournez pour changer l'option de menu, appuyez pour la sélectionner.

Le nom de la fonction s'affiche sur l'écran.

- Tourner **Multi-Control** pour sélectionner la fonction.

Tournez **Multi-Control** dans le sens des aiguilles d'une montre pour parcourir les fonctions dans l'ordre suivant:

Pendant la lecture d'un DVD vidéo ou d'un CD Vidéo

Repeat (répétition de la lecture)—**Pause** (pause)

Pendant la lecture d'un CD

Repeat (répétition de la lecture)—**Random** (lecture au hasard)—**Scan** (examen du disque)—**Pause** (pause)—**ITS Play** (lecture ITS)—**ITS** (saisie ITS)—entrée du titre du disque

- Vous pouvez aussi parcourir les fonctions dans l'ordre inverse en tournant **Multi-Control** dans le sens contraire des aiguilles d'une montre.

- Appuyez sur **BAND** pour revenir à l'affichage des conditions de lecture.

Remarque

Quand vous utilisez cet appareil avec le lecteur de DVD à chargeur, vous pouvez passer en mode **ITS Play**, **ITS** et saisie du titre du disque. 

Répétition de la lecture

- Pendant la lecture PBC des CDs Vidéo, cette fonction ne peut pas être utilisée.

1 Utilisez **Multi-Control** pour choisir **Repeat**.

Repeat apparaît sur l'écran.

2 Appuyez sur **Multi-Control** pour choisir l'étendue de répétition.

Pendant la lecture d'un DVD vidéo

Appuyez répétitivement sur **Multi-Control** jusqu'à ce que le mode de répétition désiré apparaisse sur l'écran.

- **DISC** – Répétition du disque en cours de lecture
- **CHAP** – Répétition du chapitre en cours de lecture seulement
- **TITLE** – Répétition du titre en cours de lecture seulement

Pendant la lecture d'un CD Vidéo ou d'un CD

Appuyez sur **Multi-Control** pour mettre en service ou hors service la répétition de la lecture.

Remarques

- Si vous choisissez un autre disque pendant la répétition de la lecture, le mode de répétition changera en **DISC**.

- Si pendant la répétition **TRK**, vous recherchez une plage musicale, ou commandez une avance rapide ou un retour rapide, le mode de répétition changera en **DISC**. 

Pause de la lecture

1 Utilisez Multi-Control pour choisir

Pause.

Pause apparaît sur l'afficheur.

2 Appuyez sur Multi-Control pour mettre la pause.

Pause:ON apparaît sur l'afficheur. La lecture de la plage en cours se met en pause.

- Appuyez à nouveau sur **Multi-Control** pour mettre la pause hors service. 

Écoute des plages musicales dans un ordre quelconque

- Vous ne pouvez utiliser cette fonction que pendant la lecture d'un CD.

1 Utilisez Multi-Control pour choisir

Random.

Random apparaît sur l'afficheur.

2 Appuyez sur Multi-Control pour activer la lecture dans un ordre quelconque.

Random:ON apparaît sur l'afficheur. Les plages musicales seront lues dans un ordre quelconque.

- Appuyez à nouveau sur **Multi-Control** pour mettre hors service la fonction lecture dans un ordre quelconque. 

Examen du contenu d'un CD

- Vous ne pouvez utiliser cette fonction que pendant la lecture d'un CD.

1 Utilisez Multi-Control pour choisir Scan.

Scan apparaît sur l'afficheur.

2 Appuyez sur Multi-Control pour activer l'examen du contenu.

Scan:ON apparaît sur l'afficheur. Les 10 premières secondes de chaque plage sont lues.

3 Quand vous trouvez la plage désirée appuyez sur Multi-Control pour arrêter l'examen du contenu du disque.

Scan:OFF apparaît sur l'afficheur. La lecture de la piste se poursuit.

- Si les conditions de lecture se sont affichées d'elles-mêmes, choisissez **Scan** une fois encore en utilisant **Multi-Control**. 

Utilisation de la liste ITS et des fonctions de titre du disque

- Ces fonctions ne peuvent être utilisées que si un lecteur de DVD à chargeur est connecté à l'appareil.
- Cette fonction diffère légèrement de la lecture ITS avec un lecteur de CD à chargeur. Avec un lecteur de DVD à chargeur, la lecture ITS s'applique seulement au CD en cours de lecture. Pour les détails, reportez-vous à la page 104, *Utilisation des listes ITS*. 

Utilisation des fonctions de titre de disque

Vous pouvez saisir les titres des CDs et les afficher. Vous pouvez alors facilement rechercher et jouer le disque désiré.

Saisie des titres de disque

La fonction saisie du titre du disque vous permet d'entrer des titres de CD d'une longueur maximum de 10 caractères dans le lecteur de DVD à chargeur. Pour les détails sur le fonctionnement, reportez-vous à la page 106, *Saisie des titres de disque*.

- Cette fonction ne peut être utilisée que si un lecteur de DVD à chargeur est connecté à l'appareil. ▣

Introduction aux réglages sonores

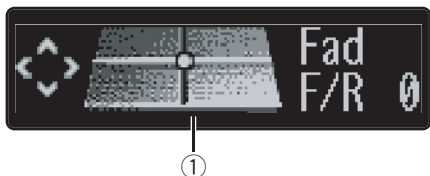

① Affichage des réglages sonores

Indique l'état des réglages sonores.

1 Appuyez sur Multi-Control pour afficher le menu principal.

FUNCTION et **AUDIO** apparaissent sur l'écran.

2 Utilisez Multi-Control pour choisir **AUDIO**.

Tournez pour changer l'option de menu, appuyez pour la sélectionner.

Le nom de la fonction audio s'affiche sur l'écran.

3 Tourner Multi-Control pour sélectionner la fonction audio.

Tournez **Multi-Control** dans le sens des aiguilles d'une montre pour parcourir les fonctions audio dans l'ordre suivant:

Fad (réglage de l'équilibre gauche droite)
 —**EQ** (réglage de la courbe d'égalisation)
 —**F 80 Q 1W** (réglage fin de la courbe d'égalisation)—**Bass** (réglage des graves et des aiguës)—**Bass** (réglage de la fréquence des basses et des aiguës)—**Loud** (correction physiologique)—**Sub-W1** (mise en/hors service du haut-parleur d'extrêmes graves)/**NonFad** (mise en/hors service de la sortie sans atténuation progressive)—**Sub-W2** (réglage du haut-parleur d'extrêmes graves)/**NonFad** (réglage de la sortie sans atténuation progressive)—**HPF** (filtre passe-haut)—**SLA** (réglage

du niveau de la source)—**ASL** (ajustement automatique du niveau sonore)

- Si la fonction **EQ-EX** a été sélectionnée et seulement quand **EQ-EX** est en service et quand **CUSTOM** est sélectionné comme courbe d'égalisation, vous pouvez passer à **Bass**.
- Quand le réglage du contrôleur de haut-parleur d'extrêmes graves est **PREOUT:FULL**, vous ne pouvez pas sélectionner **Sub-W1**. (Reportez-vous à la page 126.)
- Vous pouvez sélectionner le **Sub-W2** seulement quand la sortie haut-parleur d'extrêmes graves est activée dans le **Sub-W1**.
- Quand le réglage du contrôleur de haut-parleur d'extrêmes graves est seulement **PREOUT:FULL**, vous pouvez passer au réglage sortie sans atténuation progressive en/hors fonction. (Reportez-vous à la page 126.)
- Vous pouvez sélectionner le réglage de sortie sans atténuation progressive seulement quand la sortie sans atténuation progressive est activée dans le réglage sortie sans atténuation progressive en/hors fonction.
- Si le syntoniseur FM a été choisi comme source, vous ne pouvez pas afficher la fonction **SLA**.
- Appuyez sur **BAND** pour revenir à l'affichage de l'état de chaque source.



Remarque

Si vous ne réglez aucun paramètre de la fonction pendant environ 30 secondes, l'afficheur indique à nouveau l'état de la source. □

Compensation pour les courbes d'égalisation (EQ-EX)

La fonction **EQ-EX** adoucit les effets de chaque courbe d'égalisation. En outre, vous pouvez ajuster les basses et les aiguës pour chaque source quand la courbe **CUSTOM** est sélectionnée.

Réglages sonores

- Si SFEQ a été sélectionné auparavant, appuyez sur **EQ-EX** et maintenez la pression jusqu'à ce que l'indicateur **EQ-EX** s'affiche.

● Appuyez sur EQ-EX pour mettre la fonction EQ-EX en service.

EQ-EX ON apparaît sur l'afficheur. EQ-EX est maintenant en service.

- Appuyez sur **EQ-EX** pour mettre la fonction EQ-EX hors service. 

Réglage de l'égaliseur de concentration sonore (SFEQ)

Clarifier l'image sonore des voix et des instruments permet de mettre en place simplement un environnement sonore naturel et agréable. Un plaisir d'écoute encore plus grand sera obtenu si vous choisissez soigneusement les positions des sièges. **FRT1** accentue les aiguës sur la sortie avant et les graves sur la sortie arrière. **FRT2** accentue les aiguës et les graves sur la sortie avant et les graves sur la sortie arrière. (L'accentuation des graves est la même pour l'avant et l'arrière.) Pour **FRT1** comme pour **FRT2**, le réglage **H** produit un effet plus prononcé que le réglage **L**.

1 Appuyez sur EQ-EX et maintenez la pression pour passer à la fonction SFEQ.

Appuyez sur **EQ-EX** et maintenez-la enfoncée jusqu'à ce que l'indicateur **SFEQ** apparaisse sur l'afficheur.

- Pour basculer sur la fonction EQ-EX, appuyez à nouveau et maintenez la pression sur **EQ-EX**.

2 Appuyez sur EQ-EX pour choisir le réglage SFEQ désiré.

Appuyez de manière répétée sur **EQ-EX** pour passer d'un des paramètres suivants à l'autre: **FRT1-H** (avant 1-élevé)—**FRT1-L** (avant 1-faible)—**FRT2-H** (avant 2-élevé)—**FRT2-L**

(avant 2-faible)—**CUSTOM** (personnalisé)
—**SFEQ OFF**(hors fonction)

3 Poussez Multi-Control vers la gauche ou vers la droite pour choisir la position désirée.

Poussez **Multi-Control** vers la gauche ou vers la droite jusqu'à ce que la position désirée apparaisse sur l'afficheur.

LEFT (gauche)—**CENTER** (centre)—**RIGHT** (droite)



Remarques

- Si vous réglez les basses ou les aiguës, **CUSTOM** mémorise un réglage SFEQ dans lequel les basses et les aigues sont réglées en fonction de vos préférences personnelles.
- Si vous activez le réglage SFEQ, la fonction HPF est automatiquement désactivée. En activant la fonction HPF après avoir sélectionné le réglage SFEQ, vous pouvez combiner la fonction HPF avec la fonction SFEQ. 

Réglage de l'équilibre sonore

Vous pouvez régler l'équilibre avant-arrière et droite-gauche de manière que l'écoute soit optimale quel que soit le siège occupé.

1 Utilisez Multi-Control pour choisir Fad. Fad apparaît sur l'afficheur.

- Si le réglage d'équilibre a été effectué précédemment, **Bal** est affiché.

2 Poussez Multi-Control vers le haut ou vers le bas pour régler l'équilibre sonore entre les haut-parleurs avant et arrière.

Chaque poussée de **Multi-Control** vers le haut ou vers le bas déplace l'équilibre des haut-parleurs avant-arrière vers l'avant ou vers l'arrière.

Fad F 15 – Fad R 15 sont les valeurs qui s'affichent tandis que l'équilibre entre les haut-parleurs avant et arrière se déplace de l'avant à l'arrière.

- **Fad F/R 0** est le réglage convenable dans le cas où seulement deux haut-parleurs sont utilisés.

- Si le réglage pour la sortie arrière est **REAR SP:S/W**, vous ne pouvez pas régler l'équilibre sonore entre les haut-parleurs avant et arrière. Reportez-vous à la page 126, *Réglage de la sortie arrière et du contrôleur de haut-parleur d'extrêmes graves*.

3 Poussez Multi-Control vers la gauche ou vers la droite pour ajuster l'équilibre des haut-parleurs gauche-droite.

Chaque poussée de **Multi-Control** vers la gauche ou vers la droite déplace l'équilibre des haut-parleurs gauche/droite vers la gauche ou vers la droite.

Bal L 9 – Bal R 9 sont les valeurs qui s'affichent tandis que l'équilibre entre les haut-parleurs gauche et droit se déplace de la gauche à droite.

Utilisation de l'égalisation

L'égalisation vous permet de corriger les caractéristiques sonores de l'habitacle du véhicule en fonction de vos goûts.

Rappel d'une courbe d'égalisation

Il existe six courbes d'égalisation enregistrées que vous pouvez rappeler facilement à n'importe quel moment. Voici une liste des courbes d'égalisation :

Afficheur	Courbe d'égalisation
SUPER BASS	Accentuation des graves
POWERFUL	Accentuation de la puissance

Afficheur	Courbe d'égalisation
NATURAL	Sonorité naturelle
VOCAL	Chant
CUSTOM	Correction personnelle
FLAT	Absence de correction

- **CUSTOM** est une courbe d'égalisation pré-réglée que vous avez créée.
- Une courbe **CUSTOM** distincte peut être créée pour chaque source. (Le lecteur de CD intégré et le lecteur de CD à chargeur sont automatiquement placés dans les mêmes conditions d'égalisation.) Si vous effectuez des ajustements, les réglages de la courbe d'égalisation seront enregistrés dans **CUSTOM**.
- Quand **FLAT** est sélectionné aucune addition ni correction n'est effectuée sur le son. Ceci est utile pour tester l'effet des courbes d'égalisation en basculant entre **FLAT** et une courbe d'égalisation définie.

● Appuyez sur EQ pour sélectionner l'égalisation.

Appuyez de manière répétée sur **EQ** pour choisir l'un des réglages d'égalisation suivants : **SUPER BASS—POWERFUL—NATURAL—VOCAL—CUSTOM—FLAT**

Réglage des courbes d'égalisation

Vous pouvez ajuster le réglage de la courbe d'égalisation sélectionnée selon vos désirs. Les réglages de la courbe d'égalisation ajustée sont mémorisés dans **CUSTOM**.

1 Utilisez Multi-Control pour choisir EQ. EQ apparaît sur l'afficheur.

Réglages sonores

2 Poussez Multi-Control vers la gauche ou vers la droite pour choisir la bande de l'égalisateur à ajuster.

Chaque poussée de **Multi-Control** vers la gauche ou vers la droite sélectionne les bandes de l'égalisateur dans l'ordre suivant :

EQ LOW (bas)—**EQ MID** (moyen)—**EQ HIGH** (élevé)

3 Poussez Multi-Control vers le haut ou vers le bas pour régler le niveau de la bande d'égalisation.

Chaque poussée de **Multi-Control** vers le haut ou vers le bas augmente ou diminue le niveau de la bande d'égalisation.

+6 – **-6** sont les valeurs extrêmes que peut prendre le niveau tandis qu'il augmente ou diminue.

■ Vous pouvez ensuite choisir une autre bande d'égalisation et régler son amplitude.



Remarque

Si vous effectuez des ajustements, la courbe **CUSTOM** est mise à jour.

Réglage fin de la courbe d'égalisation

Vous pouvez ajuster la fréquence centrale et le facteur Q (caractéristiques de la courbe) de chacune des bandes de fréquence actuellement sélectionnée (**EQ LOW/EQ MID/EQ HIGH**).

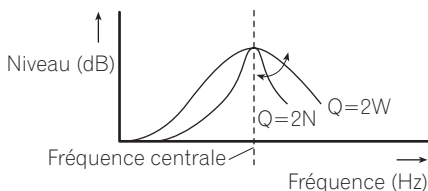

1 Utilisez Multi-Control pour sélectionner l'affichage de la fréquence et du facteur Q.

La fréquence et le facteur Q (par exemple **F 80 Q 1W**) apparaissent sur l'afficheur.

2 Poussez Multi-Control vers la gauche ou vers la droite pour sélectionner la fréquence désirée.

Chaque poussée de **Multi-Control** vers la gauche ou vers la droite sélectionne une fréquence dans l'ordre suivant :

Basse: **40—80—100—160** (Hz)

Moyenne: **200—500—1k—2k** (Hz)

Haute: **3.15k—8k—10k—12.5k** (Hz)

3 Poussez Multi-Control vers le haut ou vers le bas pour sélectionner le facteur Q désiré.

Chaque poussée de **Multi-Control** vers le haut ou vers le bas sélectionne un facteur Q dans l'ordre suivant :

2N—1N—1W—2W



Remarque

Si vous effectuez des ajustements, la courbe **CUSTOM** est mise à jour.

Ajustement des graves et des aigus

Vous pouvez ajuster les réglages des graves et des aigus.

- Si la fonction EQ-EX a été sélectionnée et si EQ-EX est en service et **CUSTOM** est sélectionné comme courbe d'égalisation, vous pouvez ajuster les réglages des graves et des aigus.
- Si SFEQ a été réglé sur **FRT1**, l'ajustement des basses affecte seulement la sortie arrière: la sortie avant ne peut pas être ajustée.

Réglages sonores

- Si SFEQ a été réglé sur **FRT1** ou **FRT2**, l'ajustement des aiguës affecte seulement la sortie avant: la sortie arrière ne peut pas être ajustée.

1 Utilisez Multi-Control pour sélectionner Bass (réglage du niveau des basses et des aiguës).

Bass apparaît sur l'afficheur.

- Si le réglage des aiguës a été effectué précédemment, **Treble** est affiché.

2 Poussez Multi-Control vers la gauche ou vers la droite pour choisir les basses ou les aiguës.

Poussez **Multi-Control** vers la gauche et **Bass** s'affiche. Poussez **Multi-Control** vers la droite et **Treble** s'affiche.

3 Poussez Multi-Control vers le haut ou vers le bas pour régler le niveau.

Chaque poussée de **Multi-Control** vers le haut ou vers le bas augmente ou diminue le niveau sélectionné (basses ou aiguës). **+6 – -6** sont les valeurs extrêmes que peut prendre le niveau tandis qu'il augmente ou diminue.

4 Tournez Multi-Control dans le sens des aiguilles d'une montre pour sélectionner Bass (réglage de la fréquence des basses et des aiguës).

Bass apparaît sur l'afficheur.

- Si le réglage de la fréquence des aiguës a été effectué précédemment, **Treble** est affiché.

5 Poussez Multi-Control vers la gauche ou vers la droite pour sélectionner la fréquence désirée.

Chaque poussée de **Multi-Control** vers la gauche ou vers la droite sélectionne une fréquence dans l'ordre suivant :

Graves : **40—63—100—160** (Hz)

Aiguës : **2,5k—4k—6,3k—10k** (Hz)

Réglage de la correction physiologique

La correction physiologique a pour objet d'accentuer les graves et les aigus à bas niveaux d'écoute.

1 Utilisez Multi-Control pour choisir Loud. Loud apparaît sur l'afficheur.

2 Appuyez sur Multi-Control pour mettre en service la correction physiologique.

Le niveau sonore (par exemple, **Loud MID**) apparaît sur l'afficheur.

3 Poussez Multi-Control vers la gauche ou vers la droite pour sélectionner le niveau désiré.

Chaque poussée de **Multi-Control** vers la gauche ou vers la droite sélectionne un niveau dans l'ordre suivant :

LOW (bas)—**MID** (moyen)—**HIGH** (élevé)

4 Appuyez à nouveau sur Multi-Control pour mettre hors service la correction physiologique.

Loud OFF apparaît sur l'afficheur.

Utilisation de la sortie pour haut-parleur d'extrêmes graves

Cet appareil est équipé d'une sortie haut-parleur d'extrêmes graves qui peut être mise en service ou hors service.

1 Utilisez Multi-Control pour choisir Sub-W1.

Sub-W1 apparaît sur l'afficheur.

- Quand le réglage du contrôleur de haut-parleur d'extrêmes graves est **PREOUT:FULL**, vous ne pouvez pas sélectionner **Sub-W1**.

Réglages sonores

2 Appuyez sur Multi-Control pour mettre en service la sortie vers le haut-parleur d'extrêmes graves.

Sub-W1 Normal apparaît sur l'afficheur. La sortie haut-parleur d'extrêmes graves est maintenant en service.

- Pour mettre la sortie haut-parleur d'extrêmes graves hors service, appuyez à nouveau sur **Multi-Control**.

3 Poussez Multi-Control vers la gauche ou vers la droite pour choisir la phase de la sortie haut-parleur d'extrêmes graves.

Poussez **Multi-Control** vers la gauche pour choisir la phase inverse et **Rev.** apparaît sur l'afficheur. Poussez **Multi-Control** vers la droite pour choisir la phase normale et **Normal** apparaît sur l'afficheur.

Réglages du haut-parleur d'extrêmes graves

Lorsque la sortie vers le haut-parleur d'extrêmes graves est en service, vous pouvez choisir la fréquence de coupure et régler le niveau de sortie du haut-parleur d'extrêmes graves.

1 Utilisez Multi-Control pour choisir Sub-W2.

Sub-W2 apparaît sur l'afficheur.

- Quand la sortie vers le haut-parleur d'extrêmes graves est en service, vous pouvez sélectionner **Sub-W2**.

2 Poussez Multi-Control vers la gauche ou vers la droite pour choisir la fréquence de coupure.

Chaque poussée de **Multi-Control** vers la gauche ou vers la droite sélectionne les fréquences de coupure dans l'ordre suivant: **50—80—125** (Hz)

Seules les fréquences inférieures à celles de la plage sélectionnée sont produites par le haut-parleur d'extrêmes graves.

3 Poussez Multi-Control vers le haut ou vers le bas pour régler le niveau de sortie du haut-parleur d'extrêmes graves.

Chaque poussée de **Multi-Control** vers le haut ou vers le bas augmente ou diminue l'amplitude de sortie du haut-parleur d'extrêmes graves. **+6 – -6** sont les valeurs extrêmes que peut prendre le niveau tandis qu'il augmente ou diminue.

Utilisation de la sortie sans atténuation progressive

Quand la sortie sans atténuation progressive est activée, le signal audio ne passe pas par le filtre passe-bas de l'appareil (pour le haut-parleur d'extrêmes graves), mais est transmis via la sortie RCA.

1 Utilisez Multi-Control pour sélectionner le réglage sortie sans atténuation progressive en service/hors service.

NonFad ON apparaît sur l'afficheur.

- Quand le réglage du contrôleur de haut-parleur d'extrêmes graves est seulement **PREOUT:FULL**, vous pouvez passer au réglage sortie sans atténuation progressive en/hors fonction. (Reportez-vous à la page 126.)

2 Appuyez sur Multi-Control pour mettre en service la sortie sans atténuation progressive.

NonFad ON apparaît sur l'afficheur. La sortie sans atténuation progressive est maintenant en service.

- Pour mettre la sortie sans atténuation progressive hors service, appuyez à nouveau sur **Multi-Control**.

Réglage du niveau de la sortie sans atténuation progressive

Quand la sortie sans atténuation progressive est en service, vous pouvez régler son niveau.

1 Utilisez Multi-Control pour sélectionner le réglage du niveau de la sortie sans atténuation progressive.

NonFad 0 apparaît sur l'afficheur.

2 Poussez Multi-Control vers le haut ou vers le bas pour régler le niveau de la sortie sans atténuation progressive.

Chaque poussée de **Multi-Control** vers le haut ou vers le bas augmente ou diminue le niveau de la sortie sans atténuation progressive. Les valeurs **+6** **–6** s'affichent tandis que le niveau augmente ou diminue. 

Utilisation du filtre passe-haut

Quand vous ne voulez pas que les sons graves de la gamme de fréquence de la sortie haut-parleur d'extrêmes graves soient émis par les haut-parleurs avant ou arrière, mettez le filtre passe-haut (HPF) en service. Seules les fréquences supérieures à celles de la plage sélectionnée sont émises par les haut-parleurs avant ou arrière.

1 Utilisez Multi-Control pour choisir HPF. HPF apparaît sur l'afficheur.

2 Appuyez sur Multi-Control pour mettre en service le filtre passe-haut.

HPF 80 Hz apparaît sur l'afficheur. Le filtre passe-haut est maintenant en service.

- Pour mettre hors service le filtre passe-haut, appuyez à nouveau sur **Multi-Control**.

3 Poussez Multi-Control vers la gauche ou vers la droite pour choisir la fréquence de coupure.

Chaque poussée de **Multi-Control** vers la gauche ou vers la droite sélectionne les fréquences de coupure dans l'ordre suivant: **50—80—125** (Hz)

Seules les fréquences supérieures à celles de la plage sélectionnée sont émises par les haut-parleurs avant ou arrière.



Remarque

Si vous activez le réglage SFEQ, la fonction HPF est automatiquement désactivée. En activant la fonction HPF après avoir sélectionné le réglage SFEQ, vous pouvez combiner la fonction HPF avec la fonction SFEQ. 

Ajustement des niveaux des sources

L'ajustement des niveaux des sources au moyen de la fonction SLA, évite que ne se produisent de fortes variations d'amplitude sonore lorsque vous passez d'une source à l'autre.

- Les réglages sont basés sur le niveau du signal FM qui, lui, demeure inchangé.

1 Comparez le niveau du volume du syntoniseur FM au niveau de la source que vous voulez régler.

2 Utilisez Multi-Control pour choisir SLA. SLA apparaît sur l'afficheur.

3 Poussez Multi-Control vers le haut ou vers le bas pour ajuster le volume de la source.

Chaque poussée de **Multi-Control** vers le haut ou vers le bas augmente, ou diminue, le volume de la source.

Réglages sonores

SLA +4 – SLA –4 sont les valeurs affichées tandis que le niveau de la source augmente ou diminue.

LOW (bas)—**MID-L** (moyen-bas)—**MID** (moyen)—**MID-H** (moyen-élevé)—**HIGH** (élevé) 



Remarques

- Le niveau du syntoniseur AM peut également être réglé à l'aide de cette fonction.
- Le lecteur de CD intégré et le lecteur de CD à chargeur sont automatiquement placés dans les mêmes conditions de niveau sonore.
- La source extérieure 1 et la source extérieure 2 sont automatiquement réglées sur le même volume. 

Utilisation de l'ajustement automatique du niveau sonore

Pendant la conduite, le bruit dans la voiture change selon la vitesse de conduite et les conditions de la route. L'ajustement automatique du niveau sonore (ASL) surveille cette variation du bruit et augmente automatiquement le volume sonore si le bruit augmente. La sensibilité (variation du volume sonore en fonction du niveau de bruit) de l'ASL peut être programmée sur cinq niveaux.

1 Utilisez Multi-Control pour choisir ASL.
ASL apparaît sur l'afficheur.

2 Appuyez sur Multi-Control pour mettre en service la fonction ASL.

ASL MID apparaît sur l'afficheur.

- Appuyez à nouveau sur **Multi-Control** pour mettre la fonction ASL hors service.

3 Poussez Multi-Control vers la gauche ou vers la droite pour sélectionner le niveau d'ASL désiré.

Chaque poussée de **Multi-Control** vers la gauche ou vers la droite sélectionne un niveau d'ASL dans l'ordre suivant :

Ajustement des réglages initiaux



Les réglages initiaux vous permettent d'établir les conditions de fonctionnement initiales de l'appareil.

① Afficheur des fonctions

Il indique l'état de la fonction.

1 Maintenez la pression sur SOURCE jusqu'à ce que l'appareil soit hors service.

2 Appuyez sur Multi-Control et maintenez-la enfoncée jusqu'à ce que l'horloge apparaisse sur l'afficheur.

3 Tournez Multi-Control pour choisir un des réglages initiaux.

Tournez **Multi-Control** dans le sens des aiguilles d'une montre pour parcourir les fonctions dans l'ordre suivant:

Horloge—**Warning** (signal sonore d'avertissement)—**AUX** (entrée auxiliaire)—**Dimmer** (atténuateur de luminosité)—**Brightness** (luminosité)—**REAR SP** (sortie arrière et contrôleur de haut-parleur d'extrêmes graves)—**Telephone** (coupure/atténuation du son pour le téléphone)—**Motion** (écran animé)—**EVER-SCROLL** (défilement permanent)—**Auto Open** (ouverture automatique du volet)

Pour de plus amples détails sur chaque réglage, reportez-vous aux instructions qui suivent.

- Appuyez sur **BAND** pour abandonner les réglages initiaux. 

Réglage de l'horloge

Utilisez ces instructions pour régler l'horloge.

1 Utilisez Multi-Control pour sélectionner l'horloge.

L'horloge apparaît sur l'afficheur.

2 Poussez Multi-Control vers la gauche ou vers la droite pour sélectionner le segment de l'affichage de l'horloge que vous voulez régler.

Pousser **Multi-Control** vers la gauche ou vers la droite sélectionnera un segment de l'affichage de l'horloge:

Heure—Minute

La partie sélectionnée clignote sur l'affichage de l'horloge.



3 Poussez Multi-Control vers le haut ou vers le bas pour régler l'horloge.

Pousser **Multi-Control** vers le haut augmente la valeur du réglage heure ou minute choisi.

Pousser **Multi-Control** vers le bas diminue la valeur du réglage heure ou minute choisi.



Remarques

- Vous pouvez synchroniser l'horloge avec un signal temporel en appuyant sur **Multi-Control**.
 - Si la valeur des minutes est **00—29**, les minutes sont arrondies vers le bas. (par exemple, **10:18** devient **10:00**.)
 - Si la valeur des minutes est **30—59**, les minutes sont arrondies vers le haut. (par exemple, **10:36** devient **11:00**.)
- Même quand les sources sont hors service, l'horloge apparaît sur l'afficheur. 

Réglages initiaux

Mise en service ou hors service du signal sonore d'avertissement

Si vous ne retirez pas la face avant de l'appareil central dans les quatre secondes qui suivent la coupure du contact, un signal sonore d'avertissement se fait entendre. Vous pouvez mettre hors service ce signal sonore d'avertissement.

1 Utilisez Multi-Control pour choisir Warning.

Warning apparaît sur l'afficheur.

2 Appuyez sur Multi-Control pour activer le signal sonore d'avertissement.

Warning :ON apparaît sur l'afficheur.

- Appuyez à nouveau sur **Multi-Control** pour désactiver le signal sonore d'avertissement.

Mise en service ou hors service de l'entrée auxiliaire

Cet appareil permet d'utiliser des équipements auxiliaires. Activez le réglage auxiliaire quand vous utilisez un équipement auxiliaire avec cet appareil.

1 Utilisez Multi-Control pour choisir AUX.

AUX apparaît sur l'afficheur.

2 Appuyez sur Multi-Control pour mettre la fonction AUX en service..

AUX :ON apparaît sur l'afficheur.

- Appuyez à nouveau sur **Multi-Control** pour mettre la fonction AUX hors service.

Mise en service ou hors service de l'atténuateur de luminosité

Pour empêcher que l'afficheur soit trop lumineux la nuit, sa luminosité est automatiquement atténuée quand les phares de la voiture sont allumés. Vous pouvez mettre l'atténuateur en service ou hors service.

1 Utilisez Multi-Control pour choisir Dimmer.

Dimmer apparaît sur l'afficheur.

2 Appuyez sur Multi-Control pour mettre en service l'atténuateur de luminosité.

Dimmer :ON apparaît sur l'afficheur.

- Appuyez à nouveau sur **Multi-Control** pour mettre l'atténuateur de luminosité hors service.

Réglage de la luminosité

Vous pouvez ajuster la luminosité de l'écran. Initialement, la luminosité est réglée à 12.

1 Utilisez Multi-Control pour choisir Brightness.

Brightness apparaît sur l'afficheur.

2 Poussez Multi-Control vers la gauche ou vers la droite pour régler le niveau de luminosité.

Chaque poussée de **Multi-Control** vers la gauche ou vers la droite augmente ou diminue le niveau de luminosité. **0 – 15** sont les valeurs affichées tandis que le niveau de luminosité augmente ou diminue.

Réglage de la sortie arrière et du contrôleur de haut-parleur d'extrêmes graves

La sortie arrière de cet appareil (sortie de connexion des haut-parleurs arrière et sortie arrière RCA) peut être utilisée pour connecter un haut-parleur pleine plage de fréquences (**REAR SP:FULL**) ou un haut-parleur d'extrêmes graves (**REAR SP:S/W**). Si vous mettez le réglage de la sortie arrière sur **REAR SP:S/W**, vous pouvez connecter la prise de sortie arrière directement à un haut-parleur d'extrêmes graves sans utiliser un amplificateur auxiliaire. Initialement, l'appareil est réglé pour la connexion d'un haut-parleur pleine plage de fréquences (**REAR SP:FULL**). Quand les sorties arrière sont connectées à des haut-parleurs pleine plage de fréquences (**REAR SP:FULL**), vous pouvez connecter la sortie RCA haut-parleur d'extrêmes graves à un haut-parleur d'extrêmes graves. Dans ce cas, vous pouvez choisir d'utiliser le **PREOUT:S/W** intégré du contrôleur de haut-parleur d'extrêmes graves (filtre passe-bas, phase) ou le **PREOUT:FULL** auxiliaire.

1 Utilisez Multi-Control pour choisir

REAR SP.

REAR SP apparaît sur l'afficheur.

2 Appuyez sur Multi-Control pour basculer le réglage de la sortie arrière.

Un appui sur **Multi-Control** permet de basculer alternativement entre **REAR SP:FULL** (haut-parleur pleine plage de fréquences) et **REAR SP:S/W** (haut-parleur d'extrêmes graves), et la situation est affichée.

- Quand aucun haut-parleur d'extrêmes graves n'est connecté à la sortie arrière, choisissez **REAR SP:FULL**.

- Quand un haut-parleur d'extrêmes graves est connecté à la sortie arrière, choisissez le réglage haut-parleur d'extrêmes graves **REAR SP:S/W**.

- Lorsque le réglage pour la sortie arrière est **REAR SP:S/W**, vous ne pouvez pas modifier le contrôleur de haut-parleur d'extrêmes graves.

3 Poussez Multi-Control vers la gauche ou vers la droite pour basculer entre la sortie haut-parleur d'extrêmes graves et la sortie sans atténuation progressive (sortie RCA pleine plage de fréquences).

Chaque poussée de **Multi-Control** vers la gauche ou vers la droite fait basculer alternativement entre **PREOUT:S/W** et **PREOUT:FULL**, et la situation correspondante est affichée.



Remarques

- Même si vous modifiez ce réglage, il n'y a pas de sortie à moins que vous mettiez en fonction la sortie sans atténuation progressive (reportez-vous à la page 121, *Utilisation de la sortie sans atténuation progressive*) ou la sortie haut-parleur d'extrêmes graves (reportez-vous à la page 120, *Utilisation de la sortie pour haut-parleur d'extrêmes graves*) dans le menu audio.
- Si vous changez le contrôleur de haut-parleur d'extrêmes graves, la sortie du haut-parleur d'extrêmes graves et la sortie sans atténuation progressive dans le menu audio reviennent aux réglages en usine.
- Les bornes de sortie des haut-parleurs arrière et la sortie RCA sont tous deux commutés simultanément par ce réglage. 

Commutation coupure/atténuation du son pendant un appel téléphonique

Le son de cet appareil est automatiquement coupé ou atténué quand vous passez ou recevez un appel à l'aide d'un téléphone cellulaire connecté à l'appareil.

Réglages initiaux

- Le son est coupé, **MUTE** ou **ATT** s'affiche et aucun réglage audio n'est possible.
- Le fonctionnement retourne à la normale quand la connexion téléphonique est terminée.

1 Utilisez Multi-Control pour choisir Telephone.

Telephone apparaît sur l'afficheur.

2 Appuyez sur Multi-Control pour basculer entre coupure et atténuation.

Appuyer sur **Multi-Control** fait basculer alternativement entre **Telephone :ATT** (atténuation) et **Telephone :MUTE** (coupure), et la situation est affichée.

Mise en/hors service de l'image animée

Vous pouvez mettre l'affichage d'une icône de source animée en service ou hors service. Quand la fonction est hors service, l'icône de source animée disparaît après l'affichage de l'écran d'ouverture.

1 Utilisez Multi-Control pour choisir Motion.

Motion apparaît sur l'afficheur.

2 Appuyez sur Multi-Control pour mettre en service l'affichage animé.

Motion :ON apparaît sur l'afficheur.

- Appuyez à nouveau sur **Multi-Control** pour mettre la fonction affichage animé hors service.

Mise en service ou hors service du Défilement Permanent

Quand la fonction Ever Scroll est en service, les informations textuelles du CD défilent en

permanence. Mettez la fonction hors service si vous préférez que l'information défile une fois seulement.

1 Utilisez Multi-Control pour choisir EVER-SCROLL.

EVER-SCROLL apparaît sur l'afficheur.

2 Appuyez sur Multi-Control pour mettre la fonction Ever Scroll (défilement permanent) en service.

EVER-SCROLL:ON apparaît sur l'afficheur.

- Appuyez à nouveau sur **Multi-Control** pour mettre la fonction Ever Scroll hors service.

Mise en service ou hors service de l'ouverture automatique du volet

Pour la protection contre les vols, la face avant s'ouvre automatiquement et se détache facilement. L'ouverture automatique de la face avant est l'option par défaut.

1 Utilisez Multi-Control pour choisir Auto Open.

Auto Open apparaît sur l'afficheur.

2 Appuyez sur Multi-Control pour mettre l'ouverture automatique du volet en service.

Auto Open:ON apparaît sur l'afficheur.

- Appuyez à nouveau sur **Multi-Control** pour mettre l'ouverture automatique du volet hors service.

Mise en service ou hors service de l'affichage de l'horloge

Vous pouvez mettre l'affichage de l'horloge en service ou hors service.

- Appuyez sur **CLOCK** pour mettre l'affichage de l'horloge en service ou hors service.

Chaque pression sur **CLOCK** provoque l'affichage de l'horloge ou son extinction.

- L'affichage de l'horloge disparaît momentanément quand une autre opération est réalisée; il apparaît à nouveau 6 secondes plus tard.



Remarque

Même quand les sources sont hors service, l'horloge apparaît sur l'afficheur. Appuyer sur **CLOCK** provoque la mise en service ou hors service de l'affichage de l'horloge. □

Utilisation de la source AUX

Un Interconnecteur IP-BUS-RCA tel que le CD-RB20/CD-RB10 (vendu séparément) permet de connecter cet appareil à des équipements auxiliaires disposant d'une sortie RCA. Pour avoir plus de détails, reportez-vous au mode d'emploi de l'Interconnecteur IP-BUS-RCA.

Choix de l'entrée AUX comme source

- Appuyez sur **SOURCE** pour choisir **AUX** comme source.

Appuyez sur **SOURCE** jusqu'à ce que **AUX** apparaisse sur l'afficheur.

- Si le réglage auxiliaire n'est pas en service, vous ne pouvez pas sélectionner **AUX**. Pour avoir plus de détails, voir la page 125, *Mise en service ou hors service de l'entrée auxiliaire*.

Définition du titre de l'entrée AUX

Vous pouvez modifier le titre affiché pour l'entrée **AUX**.

- 1 Après avoir sélectionné **AUX** comme source, utilisez **Multi-Control** et sélectionnez **FUNCTION** pour afficher **TITLE**.

- 2 Appuyez sur **DISPLAY** pour choisir le type de caractères désiré.

Appuyez de manière répétée sur la touche **DISPLAY** pour passer de l'un à l'autre des types de caractères suivants :

Alphabet (majuscules), nombres et symboles —Alphabet (minuscules)—Lettres européennes, telles que lettres accentuées (exemple á, à, â, ç)—Nombres et symboles

- 3 Poussez **Multi-Control** vers le haut ou vers le bas pour choisir une lettre de l'alphabet.

Chaque poussée sur **Multi-Control** vers le haut affiche une lettre de l'alphabet dans l'ordre **A B C ... X Y Z**, les chiffres et les symboles dans l'ordre **1 2 3 ... @ # <**. Chaque poussée sur **Multi-Control** vers le bas affiche une lettre dans l'ordre inverse **Z Y X ... C B A**.



- 4 Poussez **Multi-Control** vers la droite pour placer le curseur sur la position suivante.

Lorsque la lettre que vous désirez utiliser est affichée, poussez **Multi-Control** vers la droite pour placer le curseur sur la position suivante puis choisissez la lettre suivante. Poussez **Multi-Control** vers la gauche pour vous déplacer vers l'arrière sur l'écran.

Autres fonctions

5 Après avoir frappé le titre, placez le curseur sur la dernière position en poussant **Multi-Control** vers la droite.

Lorsque vous poussez une nouvelle fois **Multi-Control** vers la droite, le titre saisi est mis en mémoire.

6 Appuyez sur **BAND** pour revenir à l'affichage des conditions de lecture.

Utilisation des divers affichages divertissants

Vous pouvez profiter des affichages divertissants tout en écoutant chaque source sonore.

● Appuyez sur **ENTERTAINMENT**.

Chaque fois que vous appuyez sur **ENTERTAINMENT** l'affichage change dans l'ordre suivant:

Affichage de l'icône de la source—Visuel d'arrière-plan 1—Visuel d'arrière-plan 2—Visuel d'arrière-plan 3—Visuel d'arrière-plan 4—Image d'arrière-plan 1—Image d'arrière-plan 2—Écran animé 1—Écran animé 2—Indicateur de niveau 1—Indicateur de niveau 2—Horloge divertissante 

Réécriture des affichages divertissants

Vous pouvez réécrire l'affichage divertissant. Créez ou téléchargez les données avec votre PC, puis enregistrez-les sur CD-R. Pour les détails, veuillez visiter <http://www.pioneer.co.jp/car/pclink3b/>.

Important

Une fois que le processus de réécriture a commencé, n'ouvrez pas la face avant et ne coupez pas le contact jusqu'à ce qu'il soit terminé.

1 Maintenez la pression sur **SOURCE** jusqu'à ce que l'appareil soit hors service.

2 Appuyez sur **ENTERTAINMENT** et **DISPLAY** et maintenez la pression jusqu'à ce que l'appareil passe en mode téléchargement.

La face avant s'ouvre automatiquement puis **Download Insert disc** et **Download Ready** sont affichés.

- Si un disque est chargé dans l'appareil, il est éjecté automatiquement.
- Quand la face avant est ouverte, l'appareil ne passe pas en mode téléchargement même si vous appuyez de façon prolongée sur **ENTERTAINMENT** et **DISPLAY**.

3 Insérez le disque contenant les données réécrites dans la fente de chargement du CD.

DOWNLOAD READY apparaît sur l'afficheur, et la réécriture des données commencera automatiquement. **NOW LOADING** est affiché pendant la réécriture.

Logement pour CD

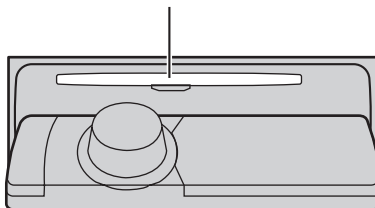

4 Quand **FINISHED** s'affiche, appuyez sur **EJECT** pour ouvrir la face avant et éjecter le disque.

Le mode téléchargement prend fin et l'appareil s'éteint.

**Remarques**

- N'introduisez aucun objet dans le logement pour CD autre qu'un CD.
- Cette opération peut prendre plusieurs minutes.
- Pendant le mode téléchargement, les touches autres que **EJECT** sont inactives.
- Pour annuler le mode téléchargement, appuyez sur **EJECT**.
- Si le processus de réécriture présente une anomalie, un message d'erreur tel que **CD ERROR** peut s'afficher. Reportez-vous à la page suivante, *Comprendre les messages d'erreur pendant la réécriture des affichages divertissants*. 

Utilisation de la touche PGM

Vous pouvez exécuter les fonctions préprogrammées pour chaque touche en utilisant **PGM** sur le boîtier de télécommande.

- **Appuyez sur PGM pour mettre la pause en service lors de la sélection comme source du lecteur de CD intégré ou du lecteur de CD à chargeur.**

- Appuyez à nouveau sur **PGM** pour mettre la pause hors service.

- **Appuyez sur PGM et maintenez la pression pour mettre la fonction BSM en service lors de la sélection du syntoniseur comme source.**

Maintenez la pression sur **PGM** jusqu'à ce que la fonction BSM soit en service.

- Pour annuler la mise en mémoire, appuyez à nouveau sur **PGM**.

- **Appuyez sur PGM et maintenez la pression pour mettre la fonction BSSM en service lors de la sélection de la télévision comme source.**

Maintenez la pression sur **PGM** jusqu'à ce que la fonction BSSM soit en service.

- Pour annuler la mise en mémoire, appuyez à nouveau sur **PGM**. 

Informations complémentaires

Signification des messages d'erreur du lecteur de CD intégré

Quand des problèmes surviennent pendant la lecture d'un CD, un message d'erreur peut apparaître sur l'afficheur. Si un message d'erreur s'affiche, reportez-vous au tableau ci-dessous pour voir quel est le problème et la méthode de correction suggérée. Si l'erreur ne peut pas être corrigée, contactez votre revendeur ou le service d'entretien agréé par Pioneer le plus proche.

- Si les haut-parleurs n'émettent aucun son, et si le message d'erreur **POWER IC DAMAGE** s'affiche, la batterie est peut-être morte. Faites réviser l'appareil le plus rapidement possible.
- Quand la batterie est basse, le message d'erreur **Error DC/DC conv** peut s'afficher quand vous essayez de régler le volume ou les égaliseurs. Mettez la source sous et hors tension, et mettez le contact ACC sous et hors tension. Si le message continue à s'afficher, faites réviser l'appareil dès que possible.

Message	Causes possibles	Action corrective
ERROR-11, 12, 17, 30	Disque sale	Nettoyez le disque.
ERROR-11, 12, 17, 30	Disque rayé	Utilisez un autre disque.
ERROR-10, 11, 12, 17, 30, A0	Anomalie électrique ou mécanique	Mettez et coupez le contact au moyen de la clé ou choisissez une autre source puis revenez au lecteur de CD.
ERROR-22, 23	Le format de CD ne peut pas être lu	Utilisez un autre disque.
ERROR-44	Toutes les plages musicales sont ignorées	Utilisez un autre disque.

Message	Causes possibles	Action corrective
Error ACC line, POWER IC DAMAGE	Les fils et les connecteurs sont mal connectés.	Vérifiez encore une fois que toutes les connexions sont correctes.

Comprendre les messages d'erreur pendant la réécriture des affichages divertissants

Quand des problèmes surviennent pendant la réécriture des écrans divertissants, un message d'erreur peut apparaître sur l'afficheur. Si un message d'erreur s'affiche, reportez-vous au tableau ci-dessous pour voir quel est le problème et la méthode de correction suggérée. Si l'erreur ne peut pas être corrigée, contactez votre revendeur ou le service d'entretien agréé par Pioneer le plus proche.

Message	Causes possibles	Action corrective
CD ERROR	Erreur du lecteur de CD	Appuyez sur EJECT et vérifiez le disque.
CD ERROR A0	Erreur électrique	Coupez puis remettez le contact.
DISC ERROR	Le disque ne contient pas les données nécessaires	Appuyez sur EJECT et remplacez le disque.
DOWNLOAD ERROR, TRANSMIT ERROR	Erreur d'écriture	Appuyez sur EJECT et recommencez la réécriture.

Informations complémentaires

Soins à apporter au lecteur de CD

- N'utilisez que les disques portant une des deux marques Compact Disc Digital Audio indiquées ci-dessous.



- Utilisez seulement des CD normaux, circulaires. L'utilisation de disques ayant une forme irrégulière non circulaire peut provoquer un blocage du lecteur de CD ou rendre la lecture incorrecte.



- Examinez tous les CDs à la recherche de fentes ou de rayures, et vérifiez s'ils ne sont pas gondolés. Les CDs qui présentent des fentes, des rayures, ou sont gondolés, peuvent ne pas être lus correctement. Ne les utilisez pas.
- Pendant la manipulation des disques, évitez de toucher leur face gravée (face ne portant aucune indication).
- Rangez les disques dans leur coffret dès que vous ne les écoutez plus.
- Conservez les disques à l'abri de la lumière directe du soleil et ne les exposez pas à des températures élevées.
- Ne posez aucune étiquette à la surface des disques, n'écrivez pas sur un disque, n'appliquez aucun agent chimique sur un disque.

- Pour nettoyer un CD, essuyez le disque avec un chiffon doux en partant du centre vers l'extérieur.



- Si le chauffage est utilisé en période de froid, de l'humidité peut se former sur les composants à l'intérieur du lecteur de CD. La condensation peut provoquer un fonctionnement incorrect du lecteur de CD. Si vous pensez qu'il y a un problème de condensation éteignez le lecteur de CD pendant une heure environ pour lui permettre de sécher et essuyez les disques humides le cas échéant avec un tissu doux.
- Les cahots de la route peuvent interrompre la lecture d'un CD. ■

Disques CD-R et CD-RW

- Quand vous utilisez des disques CD-R/CD-RW, la lecture n'est possible qu'avec des disques qui ont été finalisés.
- La lecture de disques CD-R/CD-RW enregistrés sur un enregistreur de CD musical ou un ordinateur personnel peut ne pas être possible à cause des caractéristiques du disque, de rayures ou de poussière sur le disque, ou de saleté, de condensation, etc. sur la lentille de l'appareil.
- La lecture de disques enregistrés sur un ordinateur personnel peut ne pas être possible, selon les paramètres de l'application et l'environnement. Enregistrez les disques avec le bon format. (Pour les détails, contactez le fabricant de l'application.)
- La lecture de disques CD-R/CD-RW peut devenir impossible en cas d'exposition directe à la lumière solaire, de températures

Informations complémentaires

élevées, ou en raison des conditions de stockage dans le véhicule.

- Les titres et autres informations textuelles gravées sur les CD-R/CD-RW peuvent ne pas être affichés par cet appareil (en cas de données audio (CD-DA)).
- Cet appareil tient compte des informations de saut de plage gravées sur un CD-R/CD-RW. Les plages contenant ces informations sont automatiquement ignorées (dans le cas de données audio (CD-DA)).
- Lorsque vous introduisez un CD-RW dans cet appareil, vous constatez que le temps d'attente avant lecture est beaucoup plus long qu'avec un CD ou un CD-R.
- Lisez attentivement les notes qui concernent les CD-R/CD-RW avant de les utiliser. 

Fichiers MP3, WMA et WAV

- MP3 est une abréviation pour MPEG Audio Layer 3 et fait référence à un standard de technologie de compression audio.
- WMA est un acronyme pour Windows Media™ Audio et fait référence à une technologie de compression développée par Microsoft Corporation. Les données WMA peuvent être encodées en utilisant Windows Media Player version 7 ou ultérieure.
- WAV est une abréviation pour waveform (forme d'onde). C'est un format standard de fichier audio pour Windows®.
- Cet appareil peut ne pas fonctionner correctement avec des fichiers WMA encodés au moyen de certaines applications.
- Avec certaines applications utilisées pour encoder les fichiers WMA, les noms des albums et d'autres informations textuelles peuvent ne pas s'afficher correctement.
- Cet appareil permet la lecture de fichiers MP3/WMA/WAV sur des disques CD-ROM, CD-R et CD-RW. Les enregistrements de

disques compatibles avec les niveaux 1 et 2 de ISO9660 et avec le système de fichiers Romeo et Joliet peuvent être lus.

- On peut également lire des disques enregistrés compatibles multi-session.
- Les fichiers MP3/WMA/WAV ne sont pas compatibles avec le transfert de données en écriture de paquets.
- Le nombre maximum de caractères qui peuvent être affichés pour un nom de fichier, incluant l'extension (.mp3, .wma ou .wav) est 64 caractères à partir du premier.
- Le nombre maximum de caractères qui peut être affiché pour un nom de dossier est 64 caractères.
- Dans le cas de fichiers enregistrés selon le système de fichiers Romeo, seuls les 64 premiers caractères peuvent être affichés.
- Quand vous jouez des disques contenant des fichiers MP3/WMA/WAV et des données audio (CD-DA) tels que les CDs CD-EXTRA et MIXED-MODE, vous pouvez lire les deux types seulement en changeant entre les modes MP3/WMA/WAV et CD-DA.
- La séquence de sélection des dossiers pour la relecture et autres opérations devient la séquence d'écriture utilisée par le logiciel d'écriture. Pour cette raison, la séquence attendue au moment de la relecture peut ne pas coïncider avec la séquence de relecture effective. Toutefois, il existe des logiciels d'écriture qui permettent de fixer l'ordre de relecture.

Important

- Quand vous donnez un nom à un fichier MP3/WMA/WAV, ajoutez l'extension de nom de fichier correspondante (.mp3, .wma ou .wav).
- Cet appareil relit les fichiers avec l'extension de nom de fichier (.mp3, .wma ou .wav) comme des fichiers MP3/WMA/WAV. Pour éviter du bruit et des dysfonctionnements, n'utilisez pas ces extensions pour des fichiers autres que des fichiers MP3/WMA/WAV.

Informations complémentaires

Informations MP3 additionnelles

- Les fichiers sont compatibles avec les formats ID3 Tag Ver. 1.0, 1.1, 2.2, 2.3 et 2.4 pour l'affichage de l'album (titre du disque), de la plage (titre de la plage), de l'artiste (artiste de la plage) et des commentaires. La version 2.x de ID3 Tag est prioritaire quand Ver 1.x et Ver 2.x existent toutes les deux.
- La fonction de préaccentuation est valide seulement pour la lecture de fichiers MP3 de fréquences 32, 44,1 et 48 kHz. (Les fréquences d'échantillonnage de 16, 22,05, 24, 32, 44,1, 48 kHz peuvent être relues.)
- Il n'existe pas de compatibilité de liste de lecture m3u.
- Il n'y a pas de compatibilité avec les formats MP3i (MP3 interactif) ou mp3 PRO.
- La qualité sonore des fichiers MP3 s'améliore généralement avec l'augmentation du débit binaire. Cet appareil peut jouer des enregistrements avec des débits binaires de 8 kbit/s à 320 kbit/s, mais nous recommandons d'utiliser seulement des disques enregistrés avec un débit d'au moins 128 kbit/s pour bénéficier d'une certaine qualité sonore.

Informations WMA additionnelles

- Cet appareil lit les fichiers WMA codés par Windows Media Player version 7, 7.1, 8 et 9.
- Vous pouvez seulement lire des fichiers WMA aux fréquences 32, 44,1 et 48 kHz.
- La qualité sonore des fichiers WMA s'améliore généralement avec l'augmentation du débit binaire. Cet appareil peut jouer des enregistrements avec des débits binaires de 48 kbit/s à 320 kbit/s (CBR) ou de 48 kbit/s à 384 kbit/s (VBR), mais pour bénéficier d'un son d'une certaine qualité, nous recommandons d'utiliser seulement des disques enregistrés avec un débit élevé.

- Cet appareil ne supporte pas les formats suivants.
 - Windows Media Audio 9 Professional (5.1ch)
 - Windows Media Audio 9 Lossless
 - Windows Media Audio 9 Voice

Informations WAV additionnelles

- Cet appareil lit des fichiers WAV codés en format Linear PCM (LPCM) ou MS ADPCM.
- Vous pouvez seulement lire des fichiers WAV aux fréquences 16, 22,05, 24, 32, 44,1 et 48 kHz (LPCM) ou 22,05 et 44,1 kHz (MS ADPCM). La fréquence d'échantillonnage affichée peut être arrondie.
- La qualité sonore augmente généralement avec le nombre de bits de quantification. Cet appareil peut lire des enregistrements avec 8 et 16 (LPCM) ou 4 (MS ADPCM) bits de quantification, mais nous vous recommandons d'utiliser des disques enregistrés avec un grand nombre de bits de quantification pour bénéficier d'une certaine qualité sonore. ▣

Quelques mots sur les dossiers et les fichiers MP3/WMA/WAV

- Une vue générale d'un CD-ROM contenant des fichiers MP3/WMA/WAV est montrée ci-dessous. Les sous-dossiers sont représentés comme des dossiers dans le dossier actuellement sélectionné.

Informations complémentaires

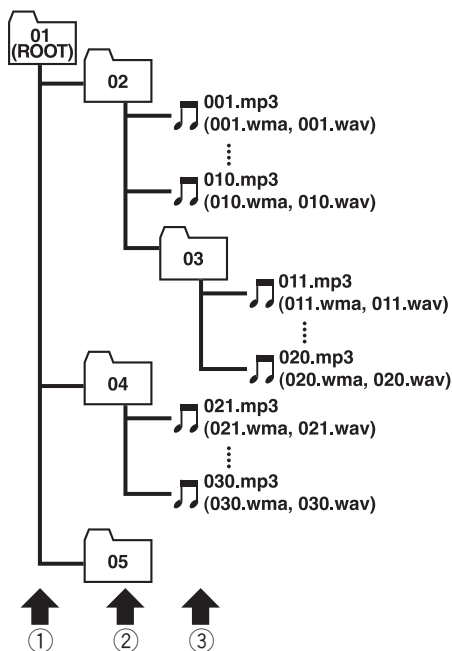

- ① Premier niveau
- ② Deuxième niveau
- ③ Troisième niveau

Remarques

- Cet appareil attribue les numéros de dossier. L'utilisateur ne peut pas attribuer les numéros de dossier.
- Il n'est pas possible de vérifier les dossiers qui ne contiennent pas de fichiers MP3/WMA/WAV. (Ces dossiers seront sautés sans afficher le numéro de dossier.)
- L'appareil peut lire des fichiers MP3/WMA/WAV contenus dans 8 niveaux de dossiers au maximum. Toutefois, le démarrage de la lecture s'effectue avec un certain retard sur les disques comportant de nombreux niveaux.

Pour cette raison, nous recommandons de ne pas créer de disques avec plus de deux niveaux.

- Il est possible de jouer jusqu'à 99 dossiers sur un disque.

Informations complémentaires

Termes utilisés

Débit binaire

Ce chiffre exprime le volume de données par secondes, ou unités bit/s (bits par seconde). Plus le débit est élevé, plus il existe d'information disponible pour reproduire le son. Dans le cadre d'une même méthode de codage (par exemple MP3), plus le débit est élevé, meilleur est le son.

Écriture de paquet

C'est un terme général pour une méthode d'écriture sur CD-R, etc. au moment requis pour un fichier, exactement comme pour les fichiers sur disquette ou disque dur.

Format ISO9660

C'est le standard international pour la logique du format des dossiers et des fichiers des CD-ROM. Pour le format ISO9660, il existe des règles pour les deux niveaux suivants.

Niveau 1 :

Le nom de fichier est en format 8.3 (le nom est composé de 8 caractères, lettres majuscules anglaises sur un demi-octet et chiffres d'un demi-octet et le signe "_", avec une extension de fichier de trois caractères.)

Niveau 2 :

Le nom de fichier peut avoir jusqu'à 31 caractères (incluant le caractère de séparation "." et une extension de fichier). Chaque dossier contient moins de 8 hiérarchies.

Formats étendus

Joliet :

Les noms de fichier peuvent avoir jusqu'à 64 caractères.

Romeo :

Les noms de fichier peuvent avoir jusqu'à 128 caractères.

ID3 tag (étiquette ID3)

C'est une méthode d'incorporation de données sur les plages dans un fichier MP3. L'information incorporée peut inclure le titre de la

plage, le nom de l'artiste, le titre de l'album, le genre de musique, l'année de production, des commentaires et d'autres données. Son contenu peut être édité librement avec un logiciel comportant des fonctions d'édition ID3 Tag. Bien que le nombre de caractères des étiquettes soit limité, ces informations peuvent être affichées pendant la lecture de la page.

m3u

Les listes de lecture créées avec le logiciel "WINAMP" ont une extension de fichier liste de lecture (.m3u).

MP3

MP3 est une abréviation pour MPEG Audio Layer 3. C'est un standard de compression défini par un groupe de travail (MPEG) de l'ISO (International Standards Organization). MP3 peut compresser les données à environ 1/10ème du niveau d'un disque conventionnel.

MS ADPCM

Ceci signifie modulation en impulsions codées différentielles adaptative de Microsoft, qui est le système d'enregistrement du signal utilisé pour le logiciel multimédia de Microsoft Corporation.

Multi-session

Le multi-session est une méthode d'enregistrement qui permet d'enregistrer des données supplémentaires ultérieurement. Quand vous enregistrez des données sur un CD-ROM, CD-R ou CD-RW, toutes les données du début à la fin sont traitées comme une seule unité ou session. Le multi-session est une méthode d'enregistrement qui permet d'enregistrer plus de 2 sessions sur un seul disque.

Nombre de bits de quantification

Le nombre de bits de quantification est un des facteurs de la qualité sonore globale ; plus ce nombre est élevé, meilleure est la qualité sonore. Toutefois, augmenter la "profondeur bi-

Informations complémentaires

naire" augmente aussi la quantité de données et par suite l'espace de stockage nécessaire.

PCM Linéaire (LPCM)/Modulation en impulsions codées

Ceci signifie modulation en impulsion codées linéaire, qui est le système d'enregistrement du signal utilisé pour les CDs et les DVDs musicaux.

VBR

VBR est une abréviation de variable bit rate (débit binaire variable). En général la méthode CBR (débit binaire constant) est plus largement utilisée. Mais en ajustant de façon flexible le débit binaire aux besoins de la compression audio, il est possible d'obtenir une qualité de son en fonction des priorités de compression.

WAV

WAV est une abréviation pour waveform (forme d'onde). C'est un format standard de fichier audio pour Windows®.

WMA

WMA est un acronyme pour Windows Media™ Audio et fait référence à une technologie de compression développée par Microsoft Corporation. Les données WMA peuvent être encodées en utilisant Windows Media Player version 7 ou ultérieure.

Microsoft, Windows Media et le logo Windows sont des marques commerciales ou des marques commerciales déposées de Microsoft Corporation aux États-Unis et/ou dans d'autres pays. ■

Informations complémentaires

Caractéristiques techniques

Généralités

Alimentation	14,4 V DC (10,8 à 15,1 V acceptable)
Mise à la masse	Pôle négatif
Consommation maximale ...	20,0 A
Dimensions (L × H × P):	
DIN	
Châssis	178 × 50 × 159 mm
Panneau avant	188 × 58 × 19 mm
D	
Châssis	178 × 50 × 164 mm
Panneau avant	170 × 45 × 14 mm
Poids	1,4 kg

Audio

(En mode 60W)

Puissance de sortie continue : 27 W par canal, minimum, sur 4 Ohms, les deux canaux étant excités, entre 50 et 15.000 Hz, avec une DHT ne dépassant pas 5%.

(En mode 40W)

Puissance de sortie continue : 20 W par canal, minimum, sur 4 Ohms, les deux canaux étant excités, entre 50 et 15.000 Hz, avec une DHT ne dépassant pas 5%.

Puissance de sortie maximum
..... 60W x 4
(En mode 60W)

Puissance de sortie maximum
..... 40W x 4
(En mode 40W)

Impédance de charge 4 Ω (4 à 8 Ω acceptable)

Niveau de sortie max/impédance de sortie de la sortie préamp 6,5 V/100Ω

Égaliseur (Égaliseur paramétrique à 3 bandes) :

Basse

Fréquence 40/80/100/160 Hz
Facteur Q 0,35/0,59/0,95/1,15 (+6 dB si amplifié)
Gain ±12 dB

Moyenne

Fréquence 200/500/1k/2k Hz
Facteur Q 0,35/0,59/0,95/1,15 (+6 dB si amplifié)
Gain ±12 dB

Élevée

Fréquence 3,15k/8k/10k/12,5k Hz
Facteur Q 0,35/0,59/0,95/1,15 (+6 dB si amplifié)
Gain ±12 dB

Correction physiologique

Faible +3,5 dB (100 Hz), +3 dB (10 kHz)
Moyen +10 dB (100 Hz), +6,5 dB (10 kHz)
Fort +11 dB (100 Hz), +11 dB (10 kHz)
(volume : -30 dB)

Contrôles de tonalité :

Graves
Fréquence 40/63/100/160 Hz
Gain ±12 dB
Aiguës
Fréquence 2,5k/4k/6,3k/10k Hz
Gain ±12 dB

HPF :

Fréquence 50/80/125 Hz
Pente -12 dB/octave

Haut-parleur d'extrêmes graves :

Fréquence 50/80/125 Hz
Pente -18 dB/octave
Gain ±12 dB
Phase Normale/Inverse

Lecteur de CD

Système Compact Disc Digital Audio

Disques utilisables Disques compacts

Format du signal :

Fréquence d'échantillonnage
..... 44,1 kHz
Nombre de bits de quantification
..... 16; quantification linéaire

Réponse en fréquence 5 – 20.000 Hz (±1 dB)

Rapport signal/bruit 94 dB (1 kHz) (Réseau IHF-A)

Dynamique 92 dB (1 kHz)

Nombre de voies 2 (stéréo)

Format de décodage MP3 ... MPEG-1 & 2 Couche Audio 3

Format de décodage WMA

..... Ver. 7, 7.1, 8.9

Format du signal WAV Linear PCM & MS ADPCM

Syntoniseur FM

Gamme de fréquence 87,9 – 107,9 MHz

Sensibilité utile 8 dBf (0,7 μV/75 Ω mono, S/B : 30 dB)

Seuil de sensibilité 50 dB ... 10 dBf (0,9 μV/75 Ω mono)

Rapport signal/bruit 75 dB (Réseau IHF-A)

Informations complémentaires

Distorsion	0,3 % (à 65 dBf, 1 kHz, stéréo)
	0,1 % (à 65 dBf, 1 kHz, mono)
Réponse en fréquence	30 – 15.000 kHz (± 3 dB)
Séparation stéréophonique	45 dB (à 65 dBf, 1 kHz)
Sélectivité	80 dB (± 200 kHz)
Intermodulation trois signaux (niveau de signal désiré)	30 dBf (niveau deux signaux non désirés : 100 dBf)

Syntoniseur AM

Gamme de fréquence	530 – 1.710 kHz (10 kHz)
Sensibilité utile	18 μ V (S/B: 20 dB)
Rapport signal/bruit	65 dB (Réseau IHF-A)



Remarques

- Les caractéristiques et la présentation peuvent être modifiées sans avis préalable à fin d'amélioration.
- Quand le syntoniseur intégré est en fonction, l'amplificateur fonctionne en mode 40W même si on a choisi le mode 60W.

*Register your product at
Enregistrez votre produit au*

<http://www.pioneerelectronics.com>

*See "Product registration" page
Voir la page "Enregistrement du produit"*

PIONEER CORPORATION

4-1, MEGURO 1-CHOME, MEGURO-KU, TOKYO 153-8654, JAPAN

PIONEER ELECTRONICS (USA) INC.

P.O. Box 1540, Long Beach, California 90801-1540, U.S.A.
TEL: (800) 421-1404

PIONEER EUROPE NV

Haven 1087, Keetberglaan 1, B-9120 Melsele, Belgium
TEL: (0) 3/570.05.11

PIONEER ELECTRONICS ASIACENTRE PTE. LTD.

253 Alexandra Road, #04-01, Singapore 159936
TEL: 65-6472-1111

PIONEER ELECTRONICS AUSTRALIA PTY. LTD.

178-184 Boundary Road, Braeside, Victoria 3195, Australia
TEL: (03) 9586-6300

PIONEER ELECTRONICS OF CANADA, INC.

300 Allstate Parkway, Markham, Ontario L3R OP2, Canada
TEL: 1-877-283-5901

PIONEER ELECTRONICS DE MEXICO, S.A. de C.V.

Bldv.Manuel Avila Camacho 138 10 piso
Col.Lomas de Chapultepec, Mexico, D.F. 11000
TEL: 55-9178-4270

先鋒股份有限公司

總公司：台北市中山北路二段44號13樓
電話：(02) 2521-3588

先鋒電子（香港）有限公司

香港九龍尖沙咀海港城世界商業中心
9樓901-6室
電話：(0852) 2848-6488

Published by Pioneer Corporation.
Copyright © 2004 by Pioneer Corporation.
All rights reserved.

Publié par Pioneer Corporation. Copyright
© 2004 par Pioneer Corporation. Tous
droits réservés.

Printed in Thailand
Imprimé en Thaïlande

<CRD3846-A/N> UC

<KSNZX> <04D0000>