

Pioneer *sound.vision.soul*

**Multi-CD/DAB control DSP high power
CD/MP3/WMA player with FM/AM tuner**

**Syntoniseur FM/AM et lecteur de CD/MP3/WMA, “Puissance élevée”,
processeur de signal numérique (DSP) et contrôleur CD/DAB**

PREMIER

SUPER TUNER III

Operation Manual

DEH-P940MP

Mode d'emploi

ENGLISH

FRANÇAIS

Dear Customer	3
----------------------------	----------

Key Finder	4
-------------------------	----------

Before Using This Product	5
--	----------

Features	5
About this product	5
About this manual	5
Important	5
Precaution	5
After-sales service for Pioneer products	6
About WMA	6
Switching the DSP setting mode	7
About the XM READY mark	7
Resetting the microprocessor	7
About the demo modes	8
About basic displays	8
Remote controller and care	9
Using the steering remote controller	10
Detaching and replacing the front panel	11

Basic Operation	12
------------------------------	-----------

Turning a source on or off	12
SOFT KEY operation	12
Key guidance indicator	14

Tuner	15
--------------------	-----------

Display and indicators	15
Basic operation	15
Storing and recalling broadcast stations	15
Tuner function menu	16
Storing the strongest broadcast stations.....	16
Selecting stations from the preset channel list	16
Tuning in strong signals	16

Built-in CD Player	17
---------------------------------	-----------

Display and indicators	17
Basic operation	17
Switching and scrolling the title	18
Built-in CD player function menu	18
Repeating play	18
Playing tracks in random order	19
Scanning tracks of a CD	19
Selecting tracks from the track title list	19
Pausing CD playback	20
Entering disc titles	20

MP3/WMA Play	21
---------------------------	-----------

Display and indicators	21
Basic operation	21
Switching and scrolling the title	22
MP3/WMA function menu	23
Repeating play	23
Playing tracks in random order	23
Scanning folders and tracks	24
Pausing MP3/WMA playback	24

Multi-CD Player	25
------------------------------	-----------

Display and indicators	25
50-disc multi-CD player	25
Basic operation	25
Selecting a disc directly	25
Switching and scrolling the title	26
Multi-CD player function menu	26
Repeating play	26
Playing tracks in random order	27
Scanning CDs and tracks	27
Selecting tracks from the track title list	27
Selecting discs from the disc title list	28
Pausing CD playback	28
Entering disc titles	28
Using compression and dynamic bass emphasis	29
Using ITS memory	29

DAB Tuner	31
------------------------	-----------

Display and indicators	31
Basic operation	31
Storing and recalling services	32
Changing band	32
Switching the display	32
Switching the road traffic flash and transport flash on or off	32
Dynamic label function	33
DAB tuner function menu	33
Setting the announcement support interruption	34
Selecting services from the preset service list	34
Selecting services from the available service list	34
Searching the available PTY	34

XM Tuner	35	Initial Settings	52
Display and indicators	35	Initial settings menu	52
Basic operation	35	Using reverse mode	52
Storing and recalling channels	35	Using the feature demo	52
Changing band	36	Switching the auxiliary setting	52
Switching the display	36	Switching the telephone muting/attenuation	
XM tuner function menu	36	setting	53
Switching the channel in the channel		Setting the warning tone	53
category	36	Setting the automatic opening function	53
Displaying the ID code (RADIO ID)	36		
TV Tuner	37	Other Functions	54
Display and indicators	37	Attenuating volume	54
Basic operation	37	Displaying and setting the clock	54
Storing and recalling broadcast stations	37	Changing the display form	55
Changing band	38	Adjusting the brightness	55
TV tuner function menu	38	Switching the dimmer setting	55
Selecting channels from the preset		Selecting the wall paper pattern	55
channel list	38	Setting the entertainment display	55
		Using the AUX source	57
		Using the telephone muting/ attenuation	57
Audio Adjustments	39	Additional Information	58
Operation modes	39	CD player and care	58
3-way network mode	39	MP3 and WMA files	59
Standard mode	39	Understanding built-in CD player error	
Extra functions	40	messages	61
Audio menu	40	Understanding auto-equalizing error	
Using position selector	40	messages	61
Using time alignment	41	Terms	62
Using balance adjustment	41	Specifications	63
Adjusting time alignment	41	DSP adjustment value record sheet	64
About the network function	42		
Using subwoofer output	45		
Using the high pass filter	45		
Using the auto-equalizer	46		
Recalling equalizer curves	46		
Adjusting equalizer curves	46		
Adjusting 13-band graphic equalizer	47		
Using octaver and BBE sound	47		
Using loudness	48		
Using sound field control, octaver and			
BBE sound	48		
Using automatic sound levelizer	49		
Adjusting source levels	49		
Switching the digital attenuator	49		
Creating the auto-equalizer curve	50		



Dear Customer:

Selecting fine audio equipment such as the unit you've just purchased is only the start of your musical enjoyment. Now it's time to consider how you can maximize the fun and excitement your equipment offers. This manufacturer and the Electronic Industries Association's Consumer Electronics Group want you to get the most out of your equipment by playing it at a safe level. One that lets the sound come through loud and clear without annoying blaring or distortion—and, most importantly, without affecting your sensitive hearing.

Sound can be deceiving. Over time your hearing "comfort level" adapts to higher volumes of sound. So what sounds "normal" can actually be loud and harmful to your hearing. Guard against this by setting your equipment at a safe level BEFORE your hearing adapts.

To establish a safe level:

- Start your volume control at a low setting.
- Slowly increase the sound until you can hear it comfortably and clearly, and without distortion.

Once you have established a comfortable sound level:

- Set the dial and leave it there.

Taking a minute to do this now will help to prevent hearing damage or loss in the future. After all, we want you listening for a lifetime.

We Want You Listening For A Lifetime

Used wisely, your new sound equipment will provide a lifetime of fun and enjoyment. Since hearing damage from loud noise is often undetectable until it is too late, this manufacturer and the Electronic Industries Association's Consumer Electronics Group recommend you avoid prolonged exposure to excessive noise. This list of sound levels is included for your protection.

Decibel

Level	Example
30	Quiet library, soft whispers
40	Living room, refrigerator, bedroom away from traffic
50	Light traffic, normal conversation, quiet office
60	Air conditioner at 20 feet, sewing machine
70	Vacuum cleaner, hair dryer, noisy restaurant
80	Average city traffic, garbage disposals, alarm clock at two feet.

THE FOLLOWING NOISES CAN BE DANGEROUS UNDER CONSTANT EXPOSURE

90	Subway, motorcycle, truck traffic, lawn mower
100	Garbage truck, chain saw, pneumatic drill
120	Rock band concert in front of speakers, thunderclap
140	Gunshot blast, jet plane
180	Rocket launching pad

Information courtesy of the Deafness Research Foundation.



Head unit

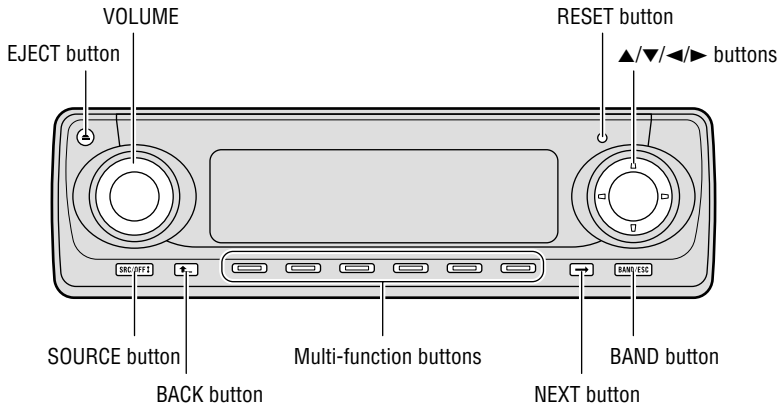

Steering remote controller

A steering remote controller that enables remote operation of the head unit is supplied. Operation is the same as when using buttons on the head unit.

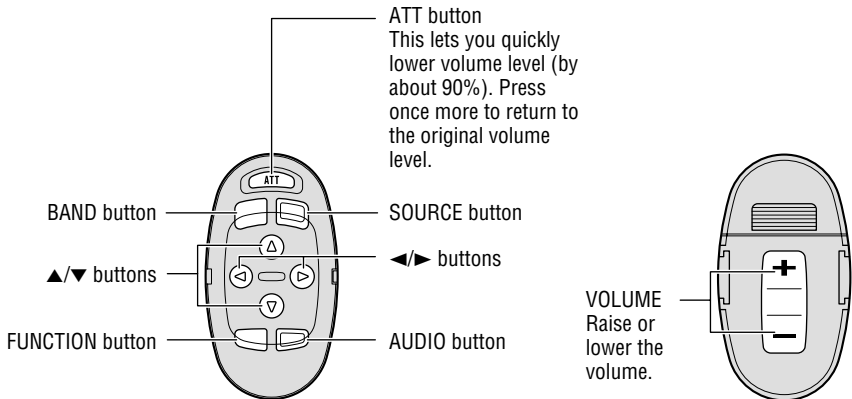

Features

CD playback

It is possible to play back music stored on CD/CD-R/CD-RW formats.

MP3/WMA file playback

It is possible to play back MP3/WMA files recorded on CD-ROM/CD-R/CD-RW discs (recordings complying with ISO9660 Level 1/Level 2 standards). (See page 62.)

About this product

The tuner frequencies on this product are allocated for use in North America. Use in other areas may result in improper reception.



WARNING:

- Do not use the unit in Standard mode when a speaker system for 3-way network mode is connected to this unit. This may cause damage to the speakers.

About this manual

This product features a number of sophisticated functions ensuring superior reception and operation. All are designed for the easiest possible use, but many are not self-explanatory. This operation manual is intended to help you benefit fully from their potential and to maximize your listening enjoyment.

We recommend that you familiarize yourself with the functions and their operation by reading through the manual before you use this product. It is especially important that you read and observe the "Precaution" on this page and in other sections.

This manual explains head unit operation. You can perform the same operations with the steering remote controller.

Important

The serial number of this device is located on the bottom of this product. For your own security and convenience, be sure to record this number on the enclosed warranty card.

Precaution

CAUTION: USE OF CONTROL OR ADJUSTMENT OR PERFORMANCE OF PROCEDURES OTHER THAN THOSE SPECIFIED HEREIN MAY RESULT IN HAZARDOUS RADIATION EXPOSURE.

CAUTION: THE USE OF OPTICAL INSTRUMENTS WITH THIS PRODUCT WILL INCREASE EYE HAZARD.

- Keep this manual handy as a reference for operating procedures and precautions.
- Always keep the volume low enough for outside sounds to be audible.
- Protect the product from moisture.
- If the battery is disconnected, the preset memory will be erased and must be reprogrammed.

After-sales service for Pioneer products

Please contact the dealer or distributor from where you purchased the product for its after-sales service (including warranty conditions) or any other information. In case the necessary information is not available, please contact the companies listed below:

Please do not ship your product to the companies at the addresses listed below for repair without advance contact.

U.S.A.

Pioneer Electronics (USA) Inc.
CUSTOMER SUPPORT DIVISION
P.O. Box 1760
Long Beach, CA 90801-1760
800-421-1404

CANADA

Pioneer Electronics of Canada, Inc.
CUSTOMER SATISFACTION DEPARTMENT
300 Allstate Parkway
Markham, Ontario L3R 0P2
(905) 479-4411
1-877-283-5901

For warranty information please see the Limited Warranty sheet included with your product.

About WMA



The Windows Media™ logo printed on the box indicates that this product can playback the WMA data.

WMA is short for Windows Media Audio and refers to an audio compression technology that is developed by Microsoft Corporation. WMA data can be encoded by using Windows Media Player version 7, 7.1 or Windows Media Player for Windows XP.

Microsoft, Windows Media, and the Windows logo are trademarks, or registered trademarks of Microsoft Corporation in the United States and/or other countries.

Note:

- Depending on the application which has performed the encoding of the WMA files, the operation may not be normal.
- Depending on the application which has performed the encoding of the WMA files, the display of the album name and other character information may not be normal.

Before Using This Product

Switching the DSP setting mode

This product features two operation modes: the 3-way network mode (NW) and the standard mode (STD). You can switch between modes as desired. Initially, the DSP setting is set to the standard mode (STD).

- After switching, reset the microprocessor.
- **Use a thin standard tip screwdriver to switch the DSP switch on the side of this product.**

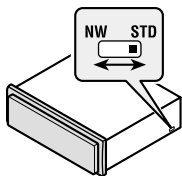

About the XM READY mark



The “XM READY” mark printed on the front panel of this product indicates that the Pioneer XM tuner (sold separately) can be controlled using this product.

Please inquire of your dealer or nearest authorized Pioneer service station regarding the XM tuner that can be connected to this product. For operation of the XM tuner, refer to the XM tuner owner’s manual.

Note:

- The XM Satellite Radio is developing a new band of radio in the U.S.A.



The system will use direct satellite-to-receiver broadcasting technology to provide listeners in their cars and at home with crystal-clear sound seamlessly from coast to coast. XM will create and package up to 100 channels of digital-quality music, news, sports, talk and children’s programming.

- The XM name and related logos are trademarks of XM Satellite Radio Inc.

Resetting the microprocessor

The microprocessor must be reset under the following conditions:

When using this product for the first time after installation.

When the machine fails to operate properly.

When strange (incorrect) messages appear on the display.

- **To reset the microprocessor, press RESET on the head unit with a pen tip or other pointed instrument.**

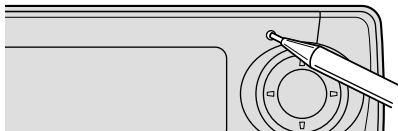

About the demo modes

This product features two demonstration modes. One is the reverse mode and the other is the feature demo mode.

Reverse mode

If you do not carry out an operation within about 30 seconds, screen indications will start to reverse, and then continue reversing every 10 seconds. Pressing the button 5 when power to this product is switched off while the ignition switch is set to ACC or ON cancels the reverse mode. Press the button 5 again to start the reverse mode.

Feature demo

The feature demo automatically starts when power to this product is switched off while the ignition switch is set to ACC or ON. Pressing the button 6 during feature demo operation cancels the feature demo mode. Press the button 6 again to start the feature demo mode. Remember that if the feature demo continues operating when the car engine is switched OFF, it may drain battery power.

Note:

- The red lead (ACC) of this product should be connected to a terminal coupled with ignition switch ON or OFF operations. If this is not done, the vehicle battery may be drained.
- When the source is off, you can check the location of "5" and "6" by turning on the feature demo.

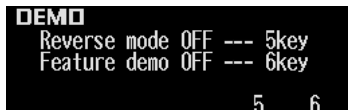

About basic displays

This product is equipped with two forms of basic display. You can select the desired display.

FORM 1



FORM 2



Note:

- For details, refer to "Changing the display form" on page 55.

Remote controller and care

Installing the lithium battery

- Remove the cover on the back of the steering remote controller and insert the battery with the (+) and (-) poles pointing in the proper direction.

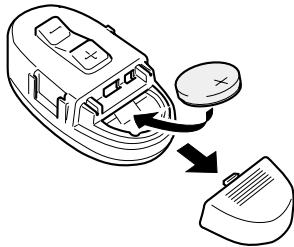

Replacing the lithium battery

- Remove the lithium battery.

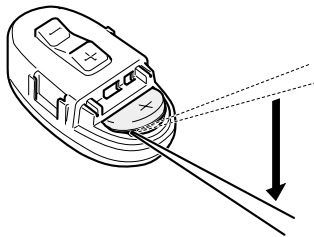

Precaution:

- Replace the battery with a CR2032 lithium battery.
- Replace the battery in the unit using a non metallic tapered instrument.

! WARNING:

- Keep the lithium battery out of the reach of children. Should the battery be swallowed, immediately consult a doctor.

! CAUTION:

- Do not recharge, disassemble, heat or dispose of the battery in a fire.
- Use a CR2032 (3 V) lithium battery only. Never use other types of battery with this unit.
- Do not handle the battery with metallic tools.
- Do not store the lithium battery with metallic materials.
- When disposing of used batteries, please comply with governmental regulations or environmental public institution's rules that apply in your country/area.
- Always check carefully that you are loading the battery with its (+) and (-) poles facing in the proper directions.

Using the steering remote controller

Precaution:

- Do not operate this unit while manipulating the steering wheel as this might result in a traffic accident.
- If you have to operate this unit unavoidably when driving, pay careful attention to the road ahead to avoid the risk of being involved in a traffic accident.
- If any of the following problems occur, immediately stop using this unit and consult with the dealer from whom you purchased it:
 - the unit is smoking.
 - the unit is emitting an abnormal odor.
 - a foreign object has entered the unit.
 - liquid has been spilled on or into the unit.
 If you continue to use this unit without rectifying the problem, the unit may be damaged badly, resulting in a serious accident or fire.
- Do not leave this unit free (unattached) inside the car. When the car stops or turns a curve, the unit might drop on the floor. If the unit rolls under the brake pedal, it might prevent the driver from braking properly, causing serious trouble. Be sure to fix this unit to the steering wheel.
- Do not disassemble or modify this unit. To do so may cause a malfunction.
- If you press the FUNCTION button on the remote controller while pressing the BAND button on it, the remote controller will not function properly. To cancel this setting, press the AUDIO button on the remote controller while pressing the BAND button on it to return to the previous setting.

FUNCTION button and AUDIO button

Operation of the FUNCTION button and the AUDIO button on the remote controller differs from the operation of the FUNC button and the AUDIO button on the head unit. When operating the head unit, use the FUNC button and the AUDIO button to select the appropriate menu, then use the multi-function buttons to select the mode. When operating the remote controller, however, switch through the modes as described below to select the mode.

FUNCTION button operation

- Press **FUNCTION** to select the desired mode (e.g., built-in CD player).

Press FUNCTION repeatedly to switch between the following modes:

RPT → RDM → SCAN → T.LIST → PAUSE
→ TTLin

Note:

- Refer to “Built-in CD player function menu” on page 18.

AUDIO button operation

- Press **AUDIO** to select the desired mode.

Press AUDIO repeatedly to switch between the following modes:

NW
BAL → NW → POSI → T.AL → EQ1
→ EQ2 → EFFECT → LOUD → ASL
→ SLA → D.ATT

STD
F/B → LOUD → SFC → EQ1 → EQ2
→ ASL → POSI → T.AL1 → T.AL2 → SW1
→ SW2 → HPF F → HPF R → SLA
→ A.EQ → D.ATT

Note:

- Refer to “Audio menu” on page 40.

Detaching and replacing the front panel

Theft protection

The front panel of the head unit is detachable to discourage theft.

Precaution:

- Never use force or grip the display tightly when removing or replacing the front panel.
- Avoid subjecting the front panel to excessive shocks.
- Keep the front panel out of direct sunlight and high temperatures.
- A few seconds after turning the ignition switch to ON or OFF, the front panel automatically moves. When this happens, your fingers may be caught, so keep your hands away from the panel.
- When removing the front panel, be sure to press the corrugated release section on the rear of the front panel while pulling.

Detaching the front panel

1. Press and hold EJECT to open the front panel.

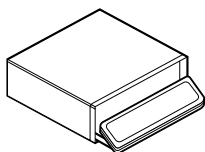

2. Slide the front panel toward you and remove it.

Take care not to grip the front panel tightly or drop it.

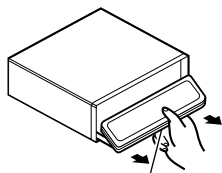

Release section

3. Use the protective case provided to store/carry the detached front panel.

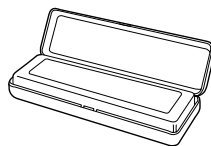

Replacing the front panel

1. Make sure the inner cover is closed.
2. Replace the front panel by clipping it into place.

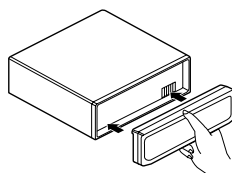

Warning tone

If the front panel is not detached within five seconds after the ignition is turned off, the warning tone will sound to remind you to detach the front panel.

Note:

- You can cancel the warning tone function. (Refer to page 53.)

Automatic opening function

If the front panel is not detached within five seconds after the ignition is turned off, this function will open the panel to remind you to detach it.

Note:

- You can cancel the automatic opening function. (Refer to page 53.)

Turning a source on or off

You can select the source you want to listen to. To switch to built-in CD player, load a CD in this product. (Refer to “Basic operation” on page 17.)

1. Press SOURCE to select the desired source (e.g., tuner).

Press SOURCE repeatedly to switch between the following sources:
 Built-in CD player (MP3/WMA) → TV tuner → Tuner → DAB tuner → XM tuner → Multi-CD player → External unit 1 → External unit 2 → AUX



2. Press VOLUME to extend the VOLUME outward.

- When you press VOLUME, it extends outward so that it becomes easier to turn. To retract VOLUME, press it again.

3. Turn VOLUME to adjust the volume.



4. Press and hold SOURCE to turn the source off.

Note:

- External unit refers to a Pioneer product (such as one available in the future) that, although incompatible as a source, enables control of basic functions by this product. Two external units can be controlled by this product, although “External” is displayed whether you select external unit 1 or external unit 2. When two external units are connected, the allocation of them to external unit 1 or external unit 2 is automatically set by this product.

- In the following cases, the sound source will not change:
 - * When no product corresponding to the source is connected to this product.
 - * No disc is set in this product.
 - * No magazine is set in the multi-CD player.
 - * AUX (auxiliary setting) is set to off. (Refer to page 52.)
- When this product’s blue/white lead is connected to the car’s auto-antenna relay control terminal, the car’s auto-antenna extends when this product’s source is switched on. To retract the antenna, switch the source off.

SOFT KEY operation

SOFT KEY operation means that the function of a button changes as indicated on the display. The multi-function buttons provide SOFT KEY operation; the functions performed by the buttons change according to the function or setting that has been selected.

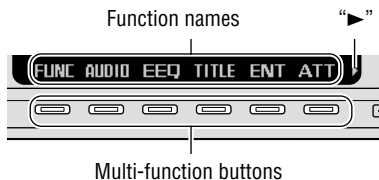

The explanations given in this manual are based on FORM 1 display. If you have selected FORM 2, the functions of some of the multi-function buttons may be different from those indicated in the manual.

Important

In this manual, for operations using the multi-function buttons the function displayed is used as the name of the function button.

Switching the function of the multi-function buttons

The “▶” indicator shows that the multi-function buttons have functions other than those currently displayed. When this indicator is visible, press NEXT to switch through the functions of the multi-function buttons.

- Press NEXT to display the desired functions (e.g., built-in CD player).

Press NEXT repeatedly to switch between the following functions:

FUNC AUDIO EEQ TITLE ENT ATT ▶



PAUSE CLK L.MENU ▶

Note:

- The number of functions or displays switched through will differ according to the source or menu selected.
- When no function is indicated for a button, that button is not currently active.

Example of multi-function button operation

Here the “random play” function of the built-in CD player is used as an example to illustrate operation of the multi-function buttons.

1. Press NEXT to display “FUNC”.

Press NEXT repeatedly until “FUNC” appears.

FUNC AUDIO EEQ TITLE ENT ATT ▶

2. Press FUNC to enter the function menu.

With the switch to the function menu, the functions of the multi-function buttons also change simultaneously.

RPT RDM SCAN T.LIST PAUSE ▶

3. Press RDM to select the random mode.



4. Press RDM to turn random play on.



The light illuminates.

- Press RDM again to turn random play off. The light goes off.

5. Press BACK to exit the function menu.

When the function menu is exited, the functions of the multi-function buttons also change simultaneously.

Note:

- You can also turn random play on or off by pressing ▲ or ▼ in the random mode.
- If you do not operate the function within about 30 seconds, the display is automatically returned.

The difference between the BAND button and the BACK button

BAND button

Pressing the BAND button immediately cancels the current menu or mode, and returns to the basic displays.

Note:

- When the source is the Tuner, TV tuner or DAB tuner and no menu or mode is selected, pressing the BAND button has the effect of switching bands.

BACK button

Pressing the BACK button cancels the current menu or mode and returns to the previously selected menu or mode.

Display example (e.g., built-in CD player)

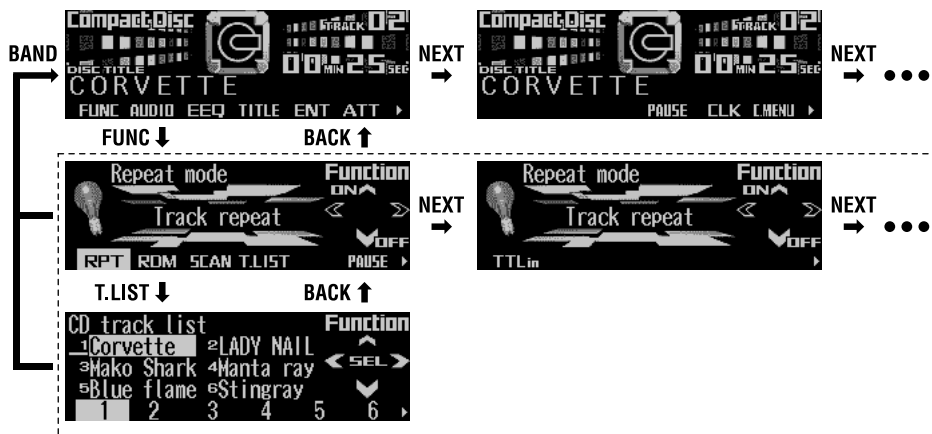

Key guidance indicator

This product's display features key guidance indicators. These light to indicate which of the $\blacktriangle/\blacktriangledown/\blacktriangleleft/\blacktriangleright$ buttons you can use. When you're in the function menu, audio menu or the other menus, they also make it easy to see which $\blacktriangle/\blacktriangledown/\blacktriangleleft/\blacktriangleright$ buttons you can use to switch functions on/off, switch repeat selections and perform other operations.



Key guidance indicators

Note:

- In this manual, operation for each mode is given mainly in terms of the multi-function buttons. However, in each mode, when the key guidance indicators are lit it is also possible to use $\blacktriangle/\blacktriangledown/\blacktriangleleft/\blacktriangleright$ to operate the mode.

Display and indicators

FORM 1

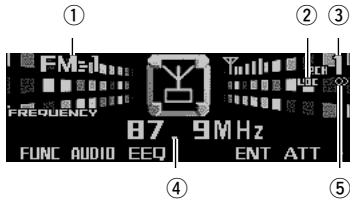

FORM 2

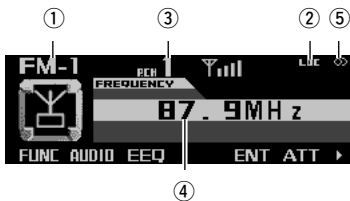

- ① Band
- ② LOC indicator
- ③ Preset number
- ④ Frequency
- ⑤ Stereo indicator

Basic operation

1. **Press SOURCE to select the tuner.**
Press SOURCE until "Tuner" appears.
2. **Press VOLUME to extend the VOLUME outward.**
 - When you press VOLUME, it extends outward so that it becomes easier to turn. To retract VOLUME, press it again.
3. **Turn VOLUME to adjust the volume.**

4. **Press BAND to select the desired band.**
Press BAND repeatedly to switch between the following bands:
FM-1 → FM-2 → FM-3 → AM

5. **Press ◀ or ▶ to tune in to a station.**

The frequencies move up or down step by step.

- If you press and hold ◀ or ▶ for about one second and release, you can perform seek tuning. Seek tuning lets you skip broadcasting stations until a broadcast strong enough for good reception is found.
- If you press and hold ◀ or ▶, you can skip broadcasting stations. Seek tuning starts as soon as you release the button.

Note:

- The stereo indicator "◉" lights when a stereo station is selected.

Storing and recalling broadcast stations

If you press any of the buttons 1 – 6, you can easily store up to six broadcast stations for later recall.

Storing broadcast stations

1. **Press NEXT to display "1" – "6".**
Press NEXT until "1" – "6" appears.
2. **When you find a station that you want to store in memory, press and hold any of the buttons 1 – 6 until the preset number stops flashing.**
The station is stored in memory under the selected button.

Note:

- Up to 18 FM stations, six for each of the three FM bands, and six AM stations can be stored in memory.

Recalling broadcast stations

1. Press **NEXT** to display “1” – “6”.
Press **NEXT** until “1” – “6” appears.
2. Press any of the buttons 1 – 6 to recall a station preset under that button.

Note:

- You can also use ▲ or ▼ to recall broadcast stations memorized in the buttons 1 – 6.

Tuner function menu

The tuner function menu has the following functions:

BSM chLIST LOC

Note:

- If you do not operate the function within about 30 seconds, the display is automatically returned.

Storing the strongest broadcast stations

BSM (best stations memory) lets you automatically store the six strongest broadcast stations under the buttons 1 – 6.

1. Press **FUNC** to select the **BSM** mode.
2. Press **BSM** to turn the **BSM** on.

“Searching” appears. The six strongest broadcast stations will be stored under the buttons 1 – 6 and in order of their signal strength.

When finished, “Searching” disappears and the display switches to the preset channel list mode.

- To cancel the storage process before it is completed, press **BSM** again while “Searching” appears.
3. Press any of the buttons 1 – 6 to recall the desired station.

FM1	P.CH list	Function
1	87.9MHz	2 89.9MHz
3	98.1MHz	4 106.1MHz
5	107.9MHz	6 94.1MHz
1	2	3 4 5 6

Selecting stations from the preset channel list

The preset channel list lets you see the list of preset stations and select one of them to receive.

1. Press **FUNC** and then press **chLIST** to select the preset channel list mode.
2. Press any of the buttons 1 – 6 to recall the desired station.

FM1	P.CH list	Function
1	87.9MHz	2 89.9MHz
3	98.1MHz	4 106.1MHz
5	107.9MHz	6 94.1MHz
1	2	3 4 5 6

Note:

- You can also use ◀, ▶ and ▲ to select and recall the desired station.

Tuning in strong signals

Local seek tuning lets you tune in only those broadcast stations with sufficiently strong signals for good reception.

1. Press **FUNC** and then press **LOC** to select the local mode.
2. Press **LOC** to set the local seek sensitivity.

Press **LOC** repeatedly to switch between the following settings:

FM: Local OFF → Level 1 → Level 2
→ Level 3 → Level 4

AM: Local OFF → Level 1 → Level 2

- When the local mode is exited except for “Local OFF” is selected, “LOC” appears on the basic display.

Note:

- The “Level 4” setting allows reception of only the strongest stations, while lower settings let you receive progressively weaker stations.

Display and indicators

FORM 1



FORM 2

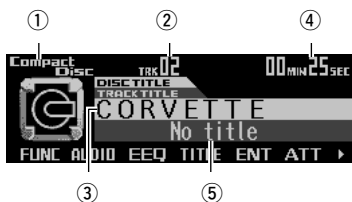

- ① Source name
- ② Track number
- ③ Disc title
- ④ Play time
- ⑤ Track title

Basic operation

The built-in CD player plays one standard 12 cm or 8 cm (single) CD at a time. Do not use an adapter when playing an 8 cm CD.

1. Press **EJECT** to open the front panel.
2. Insert a CD into the CD loading slot.

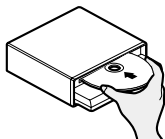

When a CD is inserted, the front panel closes automatically.

3. Press **VOLUME** to extend the **VOLUME** outward.

- When you press **VOLUME**, it extends outward so that it becomes easier to turn. To retract **VOLUME**, press it again.

4. Turn **VOLUME** to adjust the volume.

5. Press **◀** or **▶** to select a track.

Pressing **▶** skips to the start of the next track.

Pressing **◀** once skips to the start of the current track. Pressing again will skip to the previous track.

- If you press and hold **◀** or **▶**, you can perform fast forward or reverse.

6. Press **EJECT** to eject the CD.

The front panel opens and the CD is ejected.

- Be sure to close the front panel by pressing **EJECT** after removing the CD.

WARNING:

- Do not use with the front panel left open. If the front panel is left open, it may result in injury in the event of an accident.

Note:

- You can select CD as the source by pressing **SOURCE** when a disc is loaded in this product.
- When the front panel is open, multi-function buttons are not available.
- Do not insert anything other than a CD into the CD loading slot.
- A CD left partially inserted after ejection may incur damage or fall out.
- If a CD cannot be inserted fully or playback fails, make sure the recorded side is down. Press the **EJECT** and check the disc for damage before reinserting it.
- If the built-in CD player cannot operate properly, an error message (such as "ERROR-12") appears on the display. Refer to "Understanding built-in CD player error messages" on page 61.
- You can eject the CD by pressing and holding **EJECT** with opening the front panel when the CD loading or ejecting cannot operate properly.

Switching and scrolling the title

When playing a CD TEXT disc, you can switch text display such as artist name and track title. With text longer than 32 letters, you can scroll to see the rest of the text.

1. Press **TITLE** to switch the title mode.
2. Press the corresponding button to display the desired title.

FORM 1

Button	Operation
D.TTL	Displays disc title.
D.ART	Displays disc artist name.
T.TTL	Displays track title.
T.ART	Displays track artist name.
THNDR	Displays thunderbolt animation.
SCROLL	Scrolls the displayed title.

FORM 2

Button	Operation
TTL1	Displays disc title and track title.
TTL2	Displays disc title and disc artist name.
TTL3	Displays track title and track artist name.
SCROLL	Scrolls the displayed title.

Note:

- If you do not operate the function within about eight seconds, the display is automatically returned.
- You cannot use ◀ or ▶ to select a track in title mode.
- When you select the display form 2, the titles are displayed up to 24 letters long.
- A CD TEXT disc is a CD featuring recorded text information such as disc title, artist name and track title.
- If certain text information is not recorded on a CD TEXT disc, “No ~” (e.g., “No title”) is displayed.
- If you have not input disc titles, “No title” is displayed.

Built-in CD player function menu

The built-in CD player function menu has the following functions:

RPT RDM SCAN T.LIST PAUSE ▶

TTLin ▶

Note:

- If you do not operate the function within about 30 seconds, the display is automatically returned. (When you select the disc title input mode (TTLin), the display is not returned automatically.)
- “T.LIST” is displayed only when playing a CD TEXT disc.

Repeating play

Repeat play lets you hear the same track over again.

1. Press **FUNC** to select the repeat mode.
2. Press **RPT** to turn the repeat play on.

The light illuminates. The track currently playing will play and then repeat.

- Press RPT again to turn repeat play off.
- When the repeat mode is exited while repeat play is on, “T.RPT” appears on the basic display.

Note:

- If you perform track search or fast forward/reverse, repeat play is automatically canceled.

Playing tracks in random order

Random play lets you play back tracks on the CD in random order.

1. Press **FUNC** and then press **RDM** to select the random mode.

2. Press **RDM** to turn random play on.

The light illuminates. Tracks will play in random order.

- Press **RDM** again to turn random play off.
- When the random mode is exited while random play is on, "RDM" appears on the basic display.

Scanning tracks of a CD

Scan play lets you hear the first 10 seconds of each track on the CD.

1. Press **FUNC** and then press **SCAN** to select the scan mode.

2. Press **SCAN** to turn scan play on.

The light illuminates. The first 10 seconds of each track are played.

- When the scan mode is exited while scan play is on, "SCAN" appears on the basic display.

3. When you find the desired track, press **SCAN** to turn scan play off.

The light goes off. The track will continue to play.

- If the scan mode is automatically canceled, select the scan mode again.

Note:

- After scanning of a CD is finished, normal playback of the tracks will begin again.

Selecting tracks from the track title list

The track title list lets you see the list of track titles on a CD TEXT disc and select one of them for playback.

1. Press **FUNC** and then press **T.LIST** to select the track title list mode.

2. Press **NEXT** to display the desired track title.

Press **NEXT** until the desired track title appears.



3. Press the corresponding number button to select the desired track title.

That selection will begin to play.

Note:

- You can also use ◀, ▶ and ▲ to select and play the desired track title.
- Only when playing a CD TEXT disc, you can switch to this mode.

Pausing CD playback

Pause lets you temporarily stop playback of the CD.

1. Press **FUNC** and then press **PAUSE** to select the pause mode.
2. Press **PAUSE** to turn the pause on.

The light illuminates. Play of the current track pauses.

- Press **PAUSE** again to turn the pause off.
- When the pause mode is exited while pause is on, "PAUSE" is displayed in the basic display.

Note:

- You can also turn pause on or off by pressing **PAUSE** in the following display.



PAUSE CLK E.MENU ▶

Entering disc titles

Disc title input lets you input up to 48 CD titles up to 10 letters long into the built-in CD player. If you input a CD title, the entered title is displayed.

For details of operation, refer to "Entering disc titles" on page 28 under "Multi-CD Player".

Note:

- When playing a CD TEXT disc, if you switch to this mode, "Can't input" is displayed and you cannot input the title.
- After the titles for 48 discs have been entered, the data for a new disc will overwrite the oldest one.
- If you connect a multi-CD player, you can input disc titles for up to 100 discs.
- When a multi-CD player that does not support disc title functions is connected, you cannot enter disc titles in this product.

Display and indicators

FORM 1



FORM 2

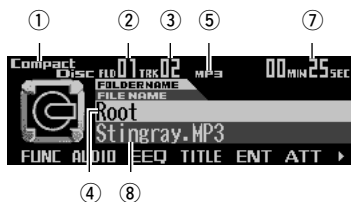

- ① Source name
- ② Folder number
- ③ Track number
- ④ Folder name
- ⑤ MP3 (WMA) indicator
- ⑥ Bit rate indicator
- ⑦ Play time
- ⑧ File name

Basic operation

The built-in CD player can playback MP3/WMA files recorded on CD-ROM discs. (See page 59.)

1. Press **EJECT** to open the front panel.
2. Insert a CD-ROM into the CD loading slot.

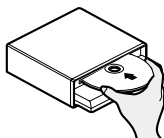

When a CD-ROM is inserted, the front panel closes automatically.

3. Press **VOLUME** to extend the **VOLUME** outward.
 - When you press **VOLUME**, it extends outward so that it becomes easier to turn. To retract **VOLUME**, press it again.
4. Turn **VOLUME** to adjust the volume.
5. Press **▲** or **▼** to select a folder.
 - You can not select a folder in which no MP3/WMA file is recorded.
 - Press and hold **▼** to return to folder 01 (ROOT). However, if folder 01 (ROOT) contains no files, playback starts with folder 02.

6. Press **◀** or **▶** to select a track.

Pressing **▶** skips to the start of the next track.

Pressing **◀** once skips to the start of the current track. Pressing again will skip to the previous track.

- If you press and hold **◀** or **▶**, you can perform fast forward or reverse.
- There is no sound on fast-forward or reverse.

7. Press **EJECT** to eject the CD-ROM.

The front panel opens and the CD-ROM is ejected.

- Be sure to close the front panel by pressing **EJECT** after removing the CD-ROM.

WARNING:

- Do not use with the front panel left open. If the front panel is left open, it may result in injury in the event of an accident.

Note:

- You can select MP3/WMA as the source by pressing **SOURCE** when a CD-ROM is loaded in this product.
- When playing discs with MP3/WMA files and audio data (CD-DA), such as CD-EXTRA and MIXED-MODE CDs, both types can be played by switching the mode with **BAND** between MP3/WMA and CD-DA. When switching between MP3/WMA files and audio data (CD-DA), playback starts with the first track.
- When the front panel is open, multi-function buttons are not available.

- Do not insert anything other than a CD into the CD loading slot.
- A CD left partially inserted after ejection may incur damage or fall out.
- If a CD-ROM cannot be inserted fully or playback fails, make sure the recorded side is down. Press the EJECT and check the disc for damage before reinserting it.
- There is sometimes a delay between starting up playback and the sound being issued. This is particularly the case when playing back multi-session and many folders. When being read in, "Format read" is displayed.
- Playback is carried out in order of file number. Folders are skipped if they contain no files. (If folder 01 (ROOT) contains no files, playback starts with folder 02.)
- When playing back files recorded as VBR (Variable Bit Rate) files, the play time will not be correctly displayed if fast-forward or reverse operations are used.
- If inserted disc contains no files that can be played back, "No audio" is displayed.
- If the built-in CD player cannot operate properly, an error message (such as "ERROR-12") appears on the display. Refer to "Understanding built-in CD player error messages" on page 61.
- You can eject the CD by pressing and holding EJECT with opening the front panel when the CD loading or ejecting cannot operate properly.

Switching and scrolling the title

You can switch text display such as artist name and track title. With text longer than 32 letters, you can scroll to see the rest of the text.

1. Press **TITLE** to switch the title mode.
2. Press the corresponding button to display the desired title.

FORM 1

Button	Operation
FOLDER	Displays folder name.
FILE	Displays file name.
ALBUM	Displays album title.
T.TTL	Displays track title.
ARTIST	Displays track artist name.
SCROLL	Scrolls the displayed title.

FORM 2

Button	Operation
F+FIL	Displays folder name and file name
FIL+T	Displays file name and track title.
ALB+T	Displays album title and track title.
TR+ART	Displays track title and track artist name.
SCROLL	Scrolls the displayed title.

Note:

- If you do not operate the function within about eight seconds, the display is automatically returned.
- You cannot use ◀ or ▶ to select a track in title mode.
- When you select the display form 2, the titles are displayed up to 24 letters long.
- This product conforms to ISO9660 level 1 and level 2 standards. (See page 62.)
- Only the titles entered with the ID3 tag will be displayed for the disc title, the track title, and the artist name.
- If certain text information is not recorded on a MP3/WMA file, "No ~" (e.g., "No title") is displayed.

MP3/WMA function menu

The MP3/WMA function menu has the following functions:



Note:

- If you do not operate the function within about 30 seconds, the display is automatically returned. (When you select the disc title input mode (TTLin), the display is not returned automatically.)
- When playing a CD-ROM disc, if you switch to the disc title input mode (TTLin), “Can’t input” is displayed and you cannot input the title.

Repeating play

When playing back MP3/WMA files, there are three repeat play ranges: one-track repeat, folder repeat and disc repeat.

1. Press **FUNC** to select the repeat mode.
2. Press **RPT** to select the repeat range.

Press **RPT** repeatedly to switch between the following repeat ranges:

Track repeat (one-track repeat)

→ Folder repeat (folder repeat)

→ Disc repeat (disc repeat)

- When the repeat mode is exited, either “T.RPT” or “FOLDERRPT” may appear on the basic display.
 - “T.RPT” appears while the one-track repeat is selected.
 - “FOLDERRPT” appears while the folder repeat is selected.

Note:

- If you select other folders during repeat play, the repeat range changes to disc repeat.
- If you perform track search or fast forward/reverse during one-track repeat, the repeat range changes to folder repeat.
- Folder repeat plays back the tracks (MP3/WMA files) in the current folder only. Tracks in sub-folders are not played back.

Playing tracks in random order

Random play lets you play back tracks in random order within the repeat range: folder repeat and disc repeat.

1. Select the repeat range.

Refer to “Repeating play” on this page.

2. Press **FUNC** and then press **RDM** to select the random mode.

3. Press **RDM** to turn random play on.

The light illuminates. Tracks will play in random order within the selected repeat range.

- Press **RDM** again to turn random play off.
- When the random mode is exited while random play is on, “RDM” appears on the basic display.

Note:

- If you turn random play on during one-track repeat, the repeat range changes to folder repeat.

Scanning folders and tracks

When you select folder repeat, scan play lets you hear the first 10 seconds of each track in the selected folder. When you select disc repeat, scan play lets you hear the first 10 seconds of the first track on each folder.

1. Select the repeat range.

Refer to “Repeating play” on page 23.

2. Press **FUNC** and then press **SCAN** to select the scan mode.

3. Press **SCAN** to turn scan play on.

The light illuminates. The first 10 seconds of each track of the current folder (or the first track of each folder) are played.

- When the scan mode is exited while scan play is on, “SCAN” appears on the basic display.

4. When you find the desired track (or folder), press **SCAN** to turn scan play off.

The light goes off. The track (or folder) will continue to play.

- If the scan mode is automatically canceled, select the scan mode again.

Note:

- After track or folder scanning is finished, normal playback of the tracks will begin again.
- If you turn scan play on during one-track repeat, the repeat range changes to folder repeat.

Pausing MP3/WMA playback

Pause lets you temporarily stop playback of the MP3/WMA.

1. Press **FUNC** and then press **PAUSE** to select the pause mode.

2. Press **PAUSE** to turn the pause on.

The light illuminates. Play of the current track pauses.

- Press **PAUSE** again to turn the pause off.
- When the pause mode is exited while pause is on, “PAUSE” is displayed in the basic display.

Note:

- You can also turn pause on or off by pressing **PAUSE** in the following display.



Display and indicators

FORM 1



FORM 2



- ① Source name
- ② Disc number
- ③ Track number
- ④ Disc title
- ⑤ Play time
- ⑥ Track title

50-disc multi-CD player

Only those functions described in this manual are supported for 50-disc multi-CD players.

Basic operation

This product can control a multi-CD player, which is sold separately.

1. Press SOURCE to select the multi-CD player.

Press SOURCE until "Multi-CD" appears.

2. Press VOLUME to extend the VOLUME outward.

- When you press VOLUME, it extends outward so that it becomes easier to turn. To retract VOLUME, press it again.

3. Turn VOLUME to adjust the volume.

4. Press ▲ or ▼ to select a disc.

A disc number for which there is no disc will be skipped.

- You can use the buttons 1 – 6 (or 7 – 12) to select a disc directly.

5. Press ◀ or ▶ to select a track.

Pressing ▶ skips to the start of the next track.

Pressing ◀ once skips to the start of the current track. Pressing again will skip to the previous track.

- If you press and hold ◀ or ▶, you can perform fast forward or reverse.

Note:

- When the multi-CD player is performing the preparatory operations, "Ready" is displayed.
- If the multi-CD player cannot operate properly, an error message such as "ERROR-12" is displayed. Refer to the multi-CD player owner's manual.
- If there are no discs in the multi-CD player magazine, "No disc" is displayed.

Selecting a disc directly

You can use the buttons 1 – 6 (or 7 – 12) to select a disc directly.

1. Press NEXT to display "1" – "6" (or "7" – "12").

Press NEXT until "1" – "6" (or "7" – "12") appears.



2. Press any of the buttons 1 – 6 (or 7 – 12) to select a disc located at 1 to 6 (or 7 to 12).

Note:

- You cannot display "7" – "12" when a 6-disc multi-CD player is connected.

Switching and scrolling the title

When playing a CD TEXT disc on a CD TEXT compatible multi-CD player, you can switch text display such as artist name and track title. With text longer than 32 letters, you can scroll to see the rest of the text.

1. Press **TITLE** to switch the title mode.
2. Press the corresponding button to display the desired title.

FORM 1

Button	Operation
D.TTL	Displays disc title.
D.ART	Displays disc artist name.
T.TTL	Displays track title.
T.ART	Displays track artist name.
THNDR	Displays thunderbolt animation.
SCROLL	Scrolls the displayed title.

FORM 2

Button	Operation
TTL1	Displays disc title and track title.
TTL2	Displays disc title and disc artist name.
TTL3	Displays track title and track artist name.
SCROLL	Scrolls the displayed title.

Note:

- If you do not operate the function within about eight seconds, the display is automatically returned.
- You cannot use ▲/▼/◀/▶ to select a disc or track in title mode.
- When you select the display form 2, the titles are displayed up to 24 letters long.
- A CD TEXT disc is a CD featuring recorded text information such as disc title, artist name and track title.
- If certain text information is not recorded on a CD TEXT disc, "No ~" (e.g., "No title") is displayed.
- If you have not input disc titles, "No title" is displayed.

Multi-CD player function menu

The multi-CD player function menu has the following functions:

RPT RDM SCAN T.LIST D.LIST PAUSE ▶

TTLin COMP ITS.P ITS.M ▶

Note:

- If you do not operate the function within about 30 seconds, the display is automatically returned. (When you select the disc title input mode (TTLin) or ITS memory mode (ITS.M), the display is not returned automatically.)
- "T.LIST" is displayed only when playing a CD TEXT disc on a CD TEXT compatible multi-CD player.

Repeating play

There are three repeat play ranges for the multi-CD player: one-track repeat, disc repeat and multi-CD player repeat.

1. Press **FUNC** to select the repeat mode.
2. Press **RPT** to select the repeat range.

Press RPT repeatedly to switch between the following repeat ranges:

Magazine repeat (multi-CD player repeat)

→ Track repeat (one-track repeat)

→ Disc repeat (disc repeat)

- When the repeat mode is exited, either "T.RPT" or "D.RPT" may appear on the basic display.
 - "T.RPT" appears while the one-track repeat is selected.
 - "D.RPT" appears while the disc repeat is selected.

Note:

- If you select other discs during repeat play, the repeat range changes to multi-CD player repeat.
- If you perform track search or fast forward/reverse during one-track repeat, the repeat range changes to disc repeat.

Playing tracks in random order

Random play lets you play back tracks in random order within the repeat range: multi-CD player repeat and disc repeat.

1. Select the repeat range.

Refer to "Repeating play" on page 26.

2. Press **FUNC** and then press **RDM** to select the random mode.

3. Press **RDM** to turn random play on.

The light illuminates. Tracks will play in random order within the selected repeat range.

- Press **RDM** again to turn random play off.
- When the random mode is exited while random play is on, "RDM" appears on the basic display.

Note:

- If you turn random play on during one-track repeat, the repeat range changes to disc repeat.

Scanning CDs and tracks

When you select disc repeat, scan play lets you hear the first 10 seconds of each track on the selected CD. When you select multi-CD player repeat, scan play lets you hear the first 10 seconds of the first track on each CD.

1. Select the repeat range.

Refer to "Repeating play" on page 26.

2. Press **FUNC** and then press **SCAN** to select the scan mode.

3. Press **SCAN** to turn scan play on.

The light illuminates. The first 10 seconds of each track of the current disc (or the first track of each disc) are played.

- When the scan mode is exited while scan play is on, "SCAN" appears on the basic display.

4. When you find the desired track (or disc), press **SCAN** to turn scan play off.

The light goes off. The track (or disc) will continue to play.

- If the scan mode is automatically canceled, select the scan mode again.

Note:

- After track or disc scanning is finished, normal playback of the tracks will begin again.
- If you turn scan play on during one-track repeat, the repeat range changes to disc repeat.

Selecting tracks from the track title list

The track title list lets you see the list of track titles on a CD TEXT disc and select one of them for playback.

1. Press **FUNC** and then press **T.LIST** to select the track title list mode.

2. Press **NEXT** to display the desired track title.

Press **NEXT** until the desired track title appears.



3. Press the corresponding number button to select the desired track title.

That selection will begin to play.

Note:

- You can also use **◀**, **▶** and **▲** to select and play the desired track title.
- Only when playing a CD TEXT disc on a CD TEXT compatible multi-CD player, you can switch to this mode.

Selecting discs from the disc title list

The disc title list lets you see the list of disc titles and select one of them for playback. Displayed disc titles are those which have been entered into the multi-CD player or recorded on a CD TEXT disc.

1. Press **FUNC** and then press **D.LIST** to select the disc title list mode.
2. Press **NEXT** to switch between “1” – “6” and “7” – “12”.

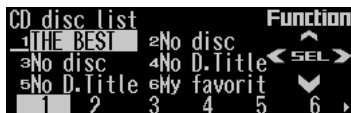

3. Press any of the buttons 1 – 6 (or 7 – 12) to select the desired disc title.

That selection will begin to play.

Note:

- You can also use ◀, ▶ and ▲ to select and play the desired disc title.
- “No D.Title” is displayed for a disc whose title has not been input.
- “No disc” is displayed next to the disc number when no disc is set in the magazine.
- You cannot display “7” – “12” when a 6-disc multi-CD player is connected.

Pausing CD playback

Pause lets you temporarily stop playback of the CD.

1. Press **FUNC** and then press **PAUSE** to select the pause mode.

2. Press **PAUSE** to turn pause on.

The light illuminates. Play of the current track pauses.

- Press **PAUSE** again to turn pause off.
- When the pause mode is exited while pause is on, “PAUSE” is displayed in the basic display.

Note:

- You can also turn pause on or off by pressing **PAUSE** in the following display.



Entering disc titles

Disc title input lets you input up to 100 CD titles up to 10 letters long (with ITS memory) into the multi-CD player. If you input a CD title, the entered title is displayed.

1. Press ▲ or ▼ to play a disc you want to enter the title.
2. Press **FUNC** and **NEXT** and then press **TTLin** to select the disc title input mode.
3. Press **ABC** to switch the character mode.

Press **ABC** repeatedly to switch between the following modes:
 Alphabet (upper case), numbers and symbols → Alphabet (lower case) → European letters, such as those with accents (e.g. á, à, ã, ç)

 - Press 012 to switch to the numbers and symbols mode.
4. Press ▲ or ▼ to select letters, numbers and symbols.



- To insert a space, select the flashing cursor “_”.

Continued overleaf.

5. Press **▶** to move the cursor to the next character position.
 - Press **◀** to move backwards in the display.
6. Press **▶** to move the cursor to the last position and then press **▶** one more time after entering the title.
7. Press **BAND** to cancel the disc title input mode.

Note:

- When playing a CD TEXT disc on a CD TEXT compatible multi-CD player, if you switch to this mode, "Can't input" is displayed and you cannot input the title.
- Titles remain in memory even after the disc has been removed from the magazine, and are recalled when the disc is reinserted.
- After the titles for 100 discs have been entered, the data for a new disc will overwrite the oldest one.

Using compression and dynamic bass emphasis

Using the COMP (compression) and DBE (dynamic bass emphasis) functions enables multi-CD player sound quality adjustment. Each of the functions enables two-step adjustment. The COMP function adjusts imbalances between loud and subdued sounds at higher volumes. DBE boosts bass levels to give a fuller sound.

1. Press **FUNC** and **NEXT** and then press **COMP** to select the compression and dynamic bass emphasis mode.
2. Press **COMP** to select the desired setting.

Press COMP repeatedly to switch between the following settings:
COMP OFF → COMP 1 → COMP 2
→ COMP OFF → DBE 1 → DBE 2

 - When this mode is exited except for "COMP OFF" is selected, "COMP" appears on the basic display.

Note:

- If the multi-CD player does not support these functions, "No COMP" is displayed when you attempt to select it.

Using ITS memory

The ITS (instant track selection) lets you make a program of favorite tracks from those in the multi-CD player magazine. After you have added your favorite tracks to the ITS memory, you can turn on ITS play and play just those selections.

Programming tracks in ITS memory

You can use ITS to enter and play back up to 99 tracks per disc for up to 100 discs (with the disc title). (With multi-CD players released before the CDX-P1250 and CDX-P650, the maximum number of programmable tracks is 24.)

1. Press **▲** or **▼** to play the CD you want to program.
2. Press **FUNC** and **NEXT** and then press **ITS.M** to select the ITS memory mode.
3. Press **◀** or **▶** to select the desired track.
4. Press **MEMO** to store the currently playing track in the ITS memory.

"Memory complete" is displayed briefly and the currently playing track is added to ITS memory.
5. Press **BAND** to cancel the ITS memory mode.

Note:

- In this mode, you can also use **▲** to store the currently playing track in the ITS memory.
- After 100 discs have been programmed, the data for a new disc will overwrite the oldest one.

Playback from ITS memory

ITS play lets you listen to the tracks that you have entered into ITS memory. When you turn on ITS play, tracks from ITS memory in the multi-CD player will begin to play.

1. Select the repeat range.

Refer to "Repeating play" on page 26.

2. Press **FUNC** and **NEXT** and then press **ITS.P** to select the ITS play mode.

3. Press **ITS.P** to turn ITS play on.

The light illuminates. Playback begins of those tracks from ITS memory within the selected repeat range: multi-CD player repeat or disc repeat.

- Press **ITS.P** again to turn ITS play off.
- When the ITS play mode is exited while ITS play is on, "ITS" appears on the basic display.

Note:

- If no track in the current play range is programmed for ITS play, "ITS empty" is displayed.

Erasing a track from ITS memory

When you want to erase a track from ITS memory, you can do so when ITS play is on.

1. Turn ITS play on while playing a CD from which you want to erase a track program from ITS memory.

Refer to "Playback from ITS memory" on this page.

2. Press **FUNC** and **NEXT** and then press **ITS.M** to select the ITS memory mode.

3. Press **◀** or **▶** to select the desired track.

4. Press **CLEAR** to erase the currently playing track from ITS memory.

The currently playing track is erased from ITS memory and playback of the next track from ITS memory begins. If there are no tracks from ITS memory in the current play range, "ITS empty" is displayed and normal play resumes.

5. Press **BAND** to cancel the ITS memory mode.

Note:

- In this mode, you can also use **▼** to erase the currently playing track from ITS memory.

Erasing a CD from ITS memory

When you want to erase all tracks of a CD from ITS memory, you can do so when ITS play is off.

1. Press **▲** or **▼** to select the CD you want to erase from ITS memory.

If ITS play is on, turn ITS play off. Refer to "Playback from ITS memory" on this page.

2. Press **FUNC** and **NEXT** and then press **ITS.M** to select the ITS memory mode.

3. Press **CLEAR** to erase all tracks on the currently playing CD from ITS memory.

"Memory deleted" is displayed briefly and all tracks on the currently playing CD are erased from ITS memory.

4. Press **BAND** to cancel the ITS memory mode.

Note:

- In this mode, you can also use **▼** to erase all tracks on the currently playing CD from ITS memory.

The following explains how to use this product to control a DAB tuner, which is sold separately. For details of DAB tuner-specific operation/features, see your DAB tuner's manual.

- This product does not have the language filter function.
- With this product, you can operate three additional functions: available service list, available PTY search, storing and recalling dynamic label.
- DAB (digital audio broadcasting) refers to digital radio that broadcasts in Canada.

Display and indicators

FORM 1

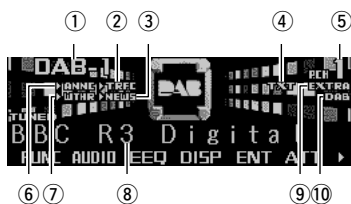

FORM 2

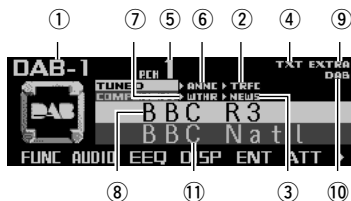

- ① Band
- ② TRFC indicator
- ③ NEWS indicator
- ④ TXT indicator
- ⑤ Preset number
- ⑥ ANNC indicator
- ⑦ WTHR indicator
- ⑧ Service label
- ⑨ EXTRA indicator
- ⑩ DAB indicator
- ⑪ Service component label

Indications that light when function is switched on

Indicator	Function
W (THR)*	Area weather flash (weather)
A (NNC)*	Announce (announce)
N (EWS)*	News flash (news)
T (RFC)*	Road traffic flash or transport flash

* If the set announcement support is received, the letters in parentheses light.

DAB status indications

Indicator	Status
EXTRA	The currently received service has a secondary service component.
TXT	The currently received service has a dynamic label.
DAB	When DAB reception is possible.

Basic operation

1. Press **SOURCE** to select the DAB tuner.
Press SOURCE until "DAB" appears.
2. Press **VOLUME** to extend the **VOLUME** outward.
 - When you press VOLUME, it extends outward so that it becomes easier to turn. To retract VOLUME, press it again.
3. Turn **VOLUME** to adjust the volume.
4. Press **◀** or **▶** to select a service.
5. Press and hold **◀** or **▶** for one second and release to select an ensemble.

Storing and recalling services

Storing services

1. **Press NEXT to display “1” – “6”.**
Press NEXT until “1” – “6” appears.
2. **When you find a service that you want to store in memory, press and hold any of the buttons 1 – 6 until the preset number stops flashing.**
The service is stored in memory under the selected button.

Recalling services

1. **Press NEXT to display “1” – “6”.**
Press NEXT until “1” – “6” appears.
2. **Press any of the buttons 1 – 6 to recall the service preset under that button.**

Note:

- You can also use ▲ or ▼ to recall services memorized under the buttons 1 – 6.

Changing band

- **Press BAND to select the desired band.**
Press BAND repeatedly to switch between the following bands:
DAB-1 → DAB-2 → DAB-3

Switching the display

- **Press DISP to select the desired display.**
Press DISP repeatedly to switch between the following displays:

FORM 1

SERVICE (service label) → COMPONENT (service component label) → D.TEXT (dynamic label segment head line) → ENSEMBLE (ensemble label) → PTY (PTY label)

FORM 2

SERVICE (service label) and COMPONENT (service component label) → D.TEXT (dynamic label segment head line) → SERVICE (service label) and ENSEMBLE (ensemble label) → SERVICE (service label) and PTY (PTY label)

Note:

- With a service component that has no service component label or dynamic label, the display is blank when you switch to service component label and dynamic label.

Switching the road traffic flash and transport flash on or off

1. **Press NEXT to display “TA”.**
Press NEXT until “TA” appears.
2. **Press TA to turn the road traffic flash and transport flash on.**
The “▶TRFC” or “T” indicator lights.
 - Press TA again to turn the road traffic flash and transport flash off.

Canceling road traffic flash and transport flash interruptions part way through

1. **Press NEXT to display “TA”.**
Press NEXT until “TA” appears.
2. **To cancel a road traffic flash or transport flash interruption and return to the original source, press the TA during an announcement interruption.**

Dynamic label function

Displaying dynamic labels

1. Press **NEXT** to display “D.TEXT”.
Press NEXT until “D.TEXT” appears.
2. Press **D.TEXT** to switch to the dynamic label mode.
3. Press **◀** or **▶** to recall the three latest dynamic label broadcasts from the tuner’s memory.
Pressing **◀** or **▶** switches between the four dynamic label data displays.

Note:

- Press **BAND** to cancel the dynamic label mode.
- When no dynamic label is currently being received, “No text” is displayed.
- If there is no dynamic label data stored in the tuner, **◀/▶** do not operate.
- If you do not operate the function within about 60 seconds, the display is automatically returned.

Storing a dynamic label

You can store data from up to six dynamic label transmissions under the buttons **MEMO1** – **MEMO6**.

1. **Select the dynamic label you want to store in memory.**
Refer to “Displaying dynamic labels” on this page.
2. **Press and hold any of the buttons MEMO1 – MEMO6 until “DAB memo” appears to store the desired dynamic label.**
The dynamic label is stored in memory under the selected button.

Recalling a dynamic label

1. Press **NEXT** to display “D.TEXT”.
Press NEXT until “D.TEXT” appears.
2. Press **D.TEXT** to switch to the dynamic label mode
3. Press any of the buttons **MEMO1** – **MEMO6** to recall the dynamic label preset under that button.

DAB tuner function menu

The DAB tuner function menu has the following functions:



- ① **AS (announcement support)**
For operation of the announcement support, refer to “Setting the announcement support interruption” on page 34.
- ② **chLIST (preset service list)**
For operation of the preset service list, refer to “Selecting services from the preset service list” on page 34.
- ③ **S.LIST (available service list)**
For operation of the available service list, refer to “Selecting services from the available service list” on page 34.
- ④ **PTY (available PTY search)**
For operation of the available PTY search, refer to “Searching the available PTY” on page 34.
- ⑤ **P/2ND (primary/secondary)**
Press **P/2ND** repeatedly to switch to the next service component.

Note:

- If you do not operate the function within about 30 seconds, the display is automatically returned.

Setting the announcement support interruption

1. Press **FUNC** and then press **AS** to select the announcement support mode.
2. Press the corresponding button to turn the desired announcement support on.

Button	Announcement
WTHR	Area weather flash
ANNC	Announcement

Note:

- You can also use **◀**, **▶** and **▲** to select and turn on the desired announcement.
- You can turn the news flash on or off by pressing **NEWS**.

Selecting services from the preset service list

1. Press **FUNC** and then press **chLIST** to select the preset service list mode.
2. Press any of the buttons 1 – 6 to recall the desired service.

DAB1 P.CH List				Function
1 BAYERN	2	2 ROCK ANT		▲
3 BAYERN	3	4 ANTENNE		◀ SEL ▶
5 BAYERN	4	6 BR MOBIL		▼
1	2	3	4	5
				6

Note:

- You can also use **◀**, **▶** and **▲** to select and recall the desired service.

Selecting services from the available service list

The available service list lets you see the list of available services and select one of them to receive, if the currently received ensemble has multiple services.

1. Press **FUNC** and then press **S.LIST** to select the available service list mode.
2. Press **◀** or **▶** to select the desired service.

Available service list				Function
BAYERN	2	ROCK ANT		▲
BAYERN	3	ANTENNE		◀ SEL ▶
BAYERN	4	BR MOBIL		▼
A5	chLIST	S.LIST	PTY	P/2ND

3. Press **▲** to receive the selected service.

Searching the available PTY

Available PTY search lets you see the list of available PTYs that is in the current ensemble and select one of them to receive.

- Available PTY search function is different from PTY search function. With this product, you can operate only the available PTY search.

1. Press **FUNC** and then press **PTY** to select the available PTY search mode.
2. Press **◀** or **▶** to select the desired PTY.

Available PTY list				Function
News		Rock Mus		▲
Classic		Info		◀ SEL ▶
Sport		Jazz		▼
A5	chLIST	S.LIST	PTY	P/2ND

3. Press **▲** to start the PTY search.

DAB receives the desired PTY service.

Note:

- The PTY method displayed is narrow.
- If there is no available PTY in the current ensemble, you cannot switch to the available PTY search mode.
- If no service broadcasting the selected programming type is found, "Not found" is displayed briefly, and the DAB tuner returns to the previous service.

The following explains how to use this product to control a XM tuner (e.g., GEX-P900XM), which is sold separately. For details of XM tuner-specific operation/features, see your XM tuner's manual.

Display and indicators

FORM 1



FORM 2

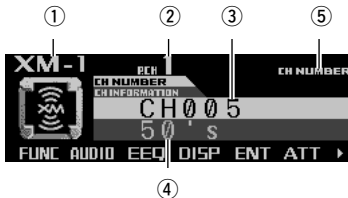

- ① Band
- ② Preset number
- ③ Channel number
- ④ XM tuner information
- ⑤ Channel select mode indicator

Basic operation

1. **Press SOURCE to select the XM tuner.**
Press SOURCE until "XM" appears.
2. **Press VOLUME to extend the VOLUME outward.**
 - When you press VOLUME, it extends outward so that it becomes easier to turn. To retract VOLUME, press it again.
3. **Turn VOLUME to adjust the volume.**
4. **Press ◀ or ▶ to select a channel.**
The channels move up or down step by step.
 - If you press and hold ◀ or ▶, you can increase or decrease channel number by 10 when the channel number select mode has been selected.

Storing and recalling channels

Storing channels

1. **Press NEXT to display "1" – "6".**
Press NEXT until "1" – "6" appears.
2. **When you find a channel that you want to store in memory, press and hold any of the buttons 1 – 6 until the preset number stops flashing.**
The channel is stored in memory under the selected button.

Recalling channels

1. **Press NEXT to display "1" – "6".**
Press NEXT until "1" – "6" appears.
2. **Press any of the buttons 1 – 6 to recall the channel preset under that button.**

Note:

- You can also use ▲ or ▼ to recall channels memorized under the buttons 1 – 6, when the channel number select mode has been selected.

Changing band

- Press **BAND** to select the desired band.

Press **BAND** repeatedly to switch between the following bands:

XM-1 → XM-2 → XM-3

Switching the display

- Press **DISP** to select the desired display.

Press **DISP** repeatedly to switch between the following XM tuner informations:

Channel number → Channel name → Artist name/Feature → Song/Program title → Additional information

Note:

- You can scroll the additional information by pressing and holding **DISP**.

XM tuner function menu

The XM tuner function menu has the following functions:

chMODE

①

① chMODE (channel select)

Press **chMODE** repeatedly to switch between the following mode:

Channel number (Channel number select mode) → Category (Channel category select mode)

Note:

- If you do not operate the function within about 30 seconds, the display is automatically returned.

Switching the channel in the channel category

1. Press **FUNC** to select channel mode.
2. Press **chMODE** to select the channel category select mode.

Press **chMODE** repeatedly to switch between the following modes:

Channel number (Channel number select mode) → Category (Channel category select mode)

3. Press **BAND** to cancel the channel select mode.
4. Press **▲** or **▼** to select a channel category.
5. Press **◀** or **▶** to select a channel in the selected channel category.

Displaying the ID code (RADIO ID)

Channel number select mode

- Press **◀** or **▶** to select the channel number zero (CH 000).

Channel category select mode

- Press **▲** or **▼** to select the channel category **RADIO ID**.

The following explains how to use this product to control a TV tuner, which is sold separately. For details of TV tuner-specific operation/features, see your TV tuner's manual.

- With this product, you can operate preset channel list as one additional function.

Display and indicators

FORM 1

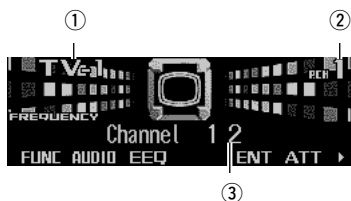

FORM 2

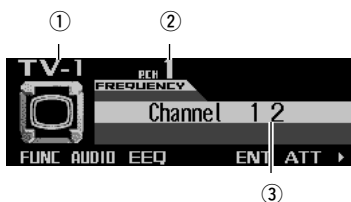

- ① Band
- ② Preset number
- ③ Channel

Basic operation

1. **Press SOURCE to select the TV tuner.**
Press SOURCE until "Television" appears.
2. **Press VOLUME to extend the VOLUME outward.**
 - When you press VOLUME, it extends forward so that it becomes easier to turn. To retract VOLUME, press it again.
3. **Turn VOLUME to adjust the volume.**
4. **Press ◀ or ▶ to tune in to a station.**
 - If you press and hold ◀ or ▶ for about one second and then release, you can perform seek tuning.

Storing and recalling broadcast stations

If you press any of the buttons 1 – 6 (or 7 – 12), you can easily store up to 12 broadcast stations for later recall.

Storing broadcast stations

1. **Press NEXT to display "1" – "6" (or "7" – "12").**
Press NEXT until "1" – "6" (or "7" – "12") appears.
2. **When you find a station that you want to store in memory, press and hold any of the buttons 1 – 6 (or 7 – 12) until the preset number stops flashing.**
The station is stored in memory under the selected button.

Note:

- Up to 12 stations can be memorized in one band.
- This product allows you to store and recall directly using preset channels 7 – 12.

Recalling broadcast stations

1. Press **NEXT** to display “1” – “6” (or “7” – “12”).
Press **NEXT** until “1” – “6” (or “7” – “12”) appears.
2. Press any of the buttons 1 – 6 (or 7 – 12) to recall the station preset under that button.

Note:

- You can also use ▲ or ▼ to recall broadcast stations memorized under the buttons 1 – 12.

Changing band

- Press **BAND** to select the desired band.
Press **BAND** repeatedly to switch between the following bands:
TV-1 → TV-2

TV tuner function menu

The TV tuner function menu has the following functions:

BSSM chLIST

① ②

- ① **BSSM (best stations sequential memory)**
Press **BSSM** repeatedly to turn **BSSM** on or off.
When finished, the display switches to the preset channel list mode.
- ② **chLIST (preset channel list)**
For operation of the preset channel list, refer to “Selecting channels from the preset channel list” on this page.

Note:

- If you do not operate the function within about 30 seconds, the display is automatically returned.

Selecting channels from the preset channel list

The preset channel list lets you see the list of preset channels and select one of them to receive.

1. Press **FUNC** and then press **chLIST** to select the preset channel list mode.
2. Press **NEXT** to switch between “1” – “6” and “7” – “12”.



3. Press any of the buttons 1 – 6 (7 – 12) to recall the desired channel.

Note:

- You can also use ◀, ▶ and ▲ to select and recall the desired channel.

Operation modes

This product features two operation modes: the 3-way network mode (NW) and the standard mode (STD). You can switch between modes as desired. Initially, the DSP setting is set to the standard mode (STD). (Refer to “Switching the DSP setting mode” on page 7.)

- The 3-way network mode (NW) lets you create a 3-way multi-amp, multi-speaker system with separate speakers for reproduction of high, middle and low frequencies (bands), each driven by a dedicated power amp. The 3-way network mode provides network and time alignment functions, two functions essential for a multi-amp, multi-speaker system, to enable precise control over settings for each frequency range.
- The standard mode (STD) lets you create a 4-speaker system with front and rear speakers, or a 6-speaker system with front and rear speakers and subwoofers. The standard mode provides a sound field control function offering an easy way to recreate realistic sound fields in your car.

Precaution:

- When no power is supplied to this product because of an exchange of the car battery or similar, the microcomputer of this product is returned to its initial condition. If this happens, all memorized adjusted audio settings are erased. When you have completed audio setting adjustment, be sure to record the settings on page 64.
- You cannot use the auto-equalizing function when “NW” mode has been selected.

Operation mode marks

This manual uses the following marks to make the description clear.

NW: This mark indicates a function only in NW mode or an operation in NW mode.

STD: This mark indicates a function available only in STD mode or an operation in STD mode.

- The functions and operations which do not carry either mark are commonly used in the NW and STD modes.

3-way network mode **NW**

By carrying out the following settings/adjustments in order, you can create a finely-tuned sound field effortlessly.

- Using position selector (POSI)
- Using balance adjustment (BAL)
- Adjusting time alignment (T.AL)
- Adjusting network (NW)
- Recalling equalizer curves (EEQ)
- Adjusting equalizer curves (EQ1)
- Adjusting 13-band graphic equalizer (EQ2)

Standard mode **STD**

Adjusting the audio easily

The following functions let you easily adjust your audio system to match the car interior acoustic characteristics which vary depending on the type of car.

- Recalling equalizer curves (EEQ)
- Using position selector (POSI)
- Using time alignment (T.AL1)
- Adjusting equalizer curves (EQ1)

Adjusting the audio finely

By carrying out the following settings/adjustments in order, you can create a finely-tuned sound field effortlessly.

- Using position selector (POSI)
- Using time alignment (T.AL1)
- Using balance adjustment (F/B)
- Adjusting time alignment (T.AL2)
- Using subwoofer output (SW1)
- Adjusting subwoofer settings (SW2)
- Setting the high pass filter for front speakers (HPF F)
- Setting the high pass filter for rear speakers (HPF R)
- Creating the auto-equalizer curve (A.EQ)
- Recalling equalizer curves (EEQ)
- Adjusting equalizer curves (EQ1)
- Adjusting 13-band graphic equalizer (EQ2)

Extra functions

These functions are helpful in adjusting the sound to suit your system or your personal preferences.

- Using octaver and BBE sound (EFFECT) **NW**
- Using loudness (LOUD)
- Using sound field control, octaver and BBE sound (SFC) **STD**
- Using automatic sound levelizer (ASL)
- Adjusting source levels (SLA)
- Switching the digital attenuator (D.ATT)

Audio menu

The audio menu has the following functions:

NW

BAL NW POSI T.AL EQ1 EQ2 ▶

EFFECT LOUD ASL SLA D.ATT ▶

STD

F/B LOUD SFC EQ1 EQ2 ASL ▶

POSI T.AL1 T.AL2 SW1 SW2 HPFF ▶

HPFF SLA A.EQ D.ATT ▶

Note:

- If you do not operate the function within about 30 seconds, the display is automatically returned. (When you select the 13-band graphic equalizer mode (EQ2), the time alignment adjustment mode (T.AL, T.AL2) or the network adjustment mode (NW), the display is not returned automatically.)
- “T.AL” or “T.AL2” is displayed only when you select “FL” or “FR” in the position selector mode (POSI).
- “SW2” is displayed only when the subwoofer output is on in the subwoofer output mode (SW1).
- “SLA” is not displayed when you select FM tuner as the source.
- “A.EQ” is displayed after the auto-equalizer curve has been set.

Using position selector

One way to assure a more natural sound is to clearly position the stereo image, putting you right in the center of the sound field.

The position selector function lets you automatically adjust the speakers' output levels and inserts a delay time to match the number and position of occupied seats.

- You cannot select “ALL” when “NW” mode has been selected.
1. Press **AUDIO** and then press **NEXT** to display “**POSI**”.

Press **NEXT** until “**POSI**” appears.

2. Press **POSI** to select the position selector mode.

3. Press the corresponding button to select a listening position.

Button	Position
FL	Front seat left
FR	Front seat right
FRONT	Front seats
ALL	All seats STD

- Press the same button again to cancel the selected listening position.

Note:

- You can also use ▲, ▼, ◀ or ▶ to select the listening position.

Button	Position
◀	Front seat left
▶	Front seat right
▲	Front seats
▼	All seats STD

Using time alignment **STD**

The time alignment lets you adjust the distance between each speaker and the listening position to match the type of car. There are five types of car stored which you can easily recall at any time.

1. Press **AUDIO** and **NEXT** and then press **T.AL1** to select the time alignment mode.
2. Press the corresponding button to select the type of car.

Button	Type of car
SEDAN	Sedan
WAGON	Wagon
M.VAN	Mini van
SUV	SUV
CUSTM	Custom

- “Custom” is an adjusted time alignment that you can create for yourself.

Using balance adjustment

NW

You can select a balance setting that provides an ideal listening environment in all occupied seats.

1. Press **AUDIO** to select the balance mode.
2. Press **◀** or **▶** to adjust the left/right speaker balance.

Each press of **◀** or **▶** moves the left/right speaker balance towards the left or the right.

- “BALANCE L25” – “BALANCE R25” is displayed as the left/right speaker balance moves from left to right.

STD

You can select a fader/balance setting that provides an ideal listening environment in all occupied seats.

1. Press **AUDIO** to select the fader/balance mode.

2. Press **▲** or **▼** to adjust the front/rear speaker balance.

Each press of **▲** or **▼** moves the front/rear speaker balance towards the front or the rear.

- “FADER F25” – “FADER R25” is displayed as the front/rear speaker balance moves from front to rear.
- “FADER FR00” is the proper setting when only two speakers are used.

3. Press **◀** or **▶** to adjust the left/right speaker balance.

Each press of **◀** or **▶** moves the left/right speaker balance towards the left or the right.

- “BALANCE L25” – “BALANCE R25” is displayed as the left/right speaker balance moves from left to right.

Adjusting time alignment

You can adjust the distance between each speaker and the selected position.

- An adjusted time alignment is memorized in “Custom” when “STD” mode has been selected.

1. Select the time alignment adjustment mode.

NW

- Press **AUDIO** and then press **T.AL**.

STD

- Press **AUDIO** and **NEXT** and then press **T.AL2**.

2. Press the corresponding button to select a unit of distance.

Button	Unit of distance
cm	Centimeter
inch	Inch

3. Press ◀ or ▶ to select the speaker to be adjusted.

Each press of ◀ or ▶ selects speakers in the following order:

NW

High Left (high-range left) ↔ High Right (high-range right) ↔ Mid Right (middle-range right) ↔ Mid Left (middle-range left) ↔ Low Left (low-range left) ↔ Low Right (low-range right)

STD

Front Left (front left) ↔ Front Right (front right) ↔ Rear Right (rear right) ↔ Rear Left (rear left) ↔ Sub. W (subwoofer)

- You cannot select "SUB.W" when the subwoofer output is off.

4. Press ▲ or ▼ to adjust the distance between the selected speaker and the listening position.

Each press of ▲ or ▼ increases or decreases the distance.

- "400.0cm" – "0.0cm" is displayed as the distance is increased or decreased, if you have selected centimeters (cm).
- "160inch" – "0inch" is displayed as the distance is increased or decreased, if you have selected inches.
- You can adjust the distance for the other speakers in the same way.

5. Press BAND to cancel the time alignment adjustment mode.

Note:

- "T.AL" or "T.AL2" is not displayed when neither "FL" nor "FR" is selected in the position selector mode (POS). If "FL" or "FR" is not selected, "T.AL" or "T.AL2" is inactive.

About the network function **NW**

The network function lets you divide the audio signal into different frequency bands, and then reproduce each of them through separate speaker units.

You can then make precise adjustments to the reproduced frequency band (with a low-pass filter or high-pass filter), level, phase and other parameters to match the characteristics of each speaker unit.

Adjustable parameters

The network function enables adjustment of the following parameters. Make adjustments in line with the reproduced frequency band and characteristics of each connected speaker unit.

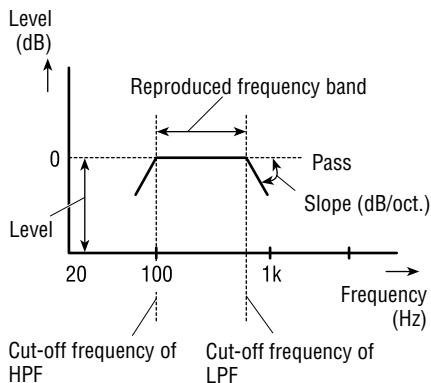

Reproduced frequency band

Adjusting the high-pass filter (H.P.F.) or low-pass filter (L.P.F.) cut-off frequency lets you set the reproduced frequency band for each speaker unit.

- The H.P.F. cuts frequencies (low) below the set frequency, letting high frequencies through.
- The L.P.F. cuts frequencies (high) above the set frequency, letting low frequencies through.

Continued overleaf.

Level

The difference in reproduced levels between speaker units can be corrected.

Slope

Adjusting the H.P.F./L.P.F. slope (filter attenuation slope) lets you adjust the continuity of sound between speaker units.

- The slope indicates the number of decibels (dB) the signal is attenuated when the frequency is one octave higher (lower) (Unit: dB/oct.). The steeper the slope, the more the signal is attenuated.

Phase

You can switch phase (normal, reverse) for each speaker unit's input signal. When the continuity of sound between speakers is imprecise, try switching phase. This may improve the continuity of sound between speakers.

Points concerning network adjustments

Cut-off frequency adjustment

- With the low-range speaker installed in the rear tray, if you set the "L LPF" cut-off frequency high, bass sound is separated so that it appears to come from the rear. You are recommended to set the "L LPF" cut-off frequency to 100 Hz or lower.
- The maximum input power setting for middle- and high-range speakers is usually lower than that for low-range speakers. Remember that if the "M HPF" or "H HPF" cut-off frequency is set lower than required, strong bass signal input may damage the speaker.

Level adjustment

- The basic frequencies of many musical instruments are in the middle range. First perform middle-range level adjustment, followed by high-range and then low-range level adjustment in that order.

Slope adjustment

- If you set a small absolute value for the slope (for a gentle slope), interference between adjacent speaker units can easily result in degraded frequency response.
- If you set a large absolute value for the slope (for a steep slope), continuity of sound between speaker units is degraded, and sounds appear to be separated.
- If you set the slope to 0 dB/oct. (Pass), the audio signal bypasses the filter, so the filter does not have an effect.

Phase adjustment

- When the cross-over point value for filters on both sides is set to -12 dB/oct., the phase is reversed 180 degrees at the filter cut-off frequency. In this case, reversing the phase assures improved sound continuity.

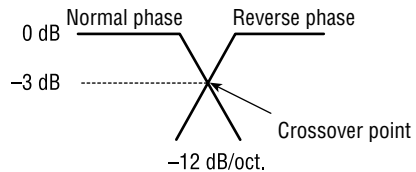

Muting the speaker unit (filter)

You can mute each speaker unit (filter). When a speaker unit (filter) is muted, no sound is output from that speaker.

- If you mute the selected speaker unit (filter), "MUTE" blinks and no adjustments are possible.
- Even if any speaker unit (filter) is muted, you can adjust the parameters for other speaker units (filters).

1. Press **AUDIO** and then press **NW** to select the network adjustment mode.

2. Press the corresponding button to select the speaker unit (filter) to be adjusted.

Button	Speaker unit (filter)
L LPF	Low-range speaker LPF
M HPF	Middle-range speaker HPF
M LPF	Middle-range speaker LPF
H HPF	High-range speaker HPF

3. Press MUTE to mute the selected speaker unit (filter).

“MUTE” blinks in the display.

- Press MUTE again to cancel the muting.

Adjusting network

1. Press AUDIO and then press NW to select the network adjustment mode.
2. Press the corresponding button to select the speaker unit (filter) to be adjusted.

Button	Speaker unit (filter)
L LPF	Low-range speaker LPF
M HPF	Middle-range speaker HPF
M LPF	Middle-range speaker LPF
H HPF	High-range speaker HPF

3. Press ◀ or ▶ to select the cut-off frequency (crossover frequency) of the selected speaker unit (filter).

L LPF: 31.5 ↔ 40 ↔ 50 ↔ 63 ↔ 80
↔ 100 ↔ 125 ↔ 160 ↔ 200 (Hz)

M HPF: 31.5 ↔ 40 ↔ 50 ↔ 63 ↔ 80
↔ 100 ↔ 125 ↔ 160 ↔ 200 (Hz)

M LPF: 1.6 ↔ 2 ↔ 2.5 ↔ 3.15 ↔ 4
↔ 5 ↔ 6.3 ↔ 8 ↔ 10 ↔ 12.5
↔ 16 (kHz)

H HPF: 1.6 ↔ 2 ↔ 2.5 ↔ 3.15 ↔ 4
↔ 5 ↔ 6.3 ↔ 8 ↔ 10 ↔ 12.5
↔ 16 (kHz)

4. Press ▲ or ▼ to adjust the level of the selected speaker unit (filter).

Each press of ▲ or ▼ increases or decreases the level of the selected speaker unit (filter).

- “0dB” — “-24dB” is displayed as the level is increased or decreased.
- “+6dB” — “-24dB” is displayed as the level is increased or decreased, only if you have selected “L LPF”.

5. Press SLOPE to select the slope of the selected speaker unit (filter).

L LPF: -12 → -18 → -6 (dB/oct.)

M HPF: -12 → -18 → Pass (0) →
-6 (dB/oct.)

M LPF: -12 → Pass (0) → -6 (dB/oct.)

H HPF: -12 → -6 (dB/oct.)

6. Press PHASE to switch the phase of the selected speaker unit (filter).

Each press of PHASE switches the phase between normal  and reverse .

- You can adjust the parameters for other speaker units (filters) in the same way.

7. Press BAND to cancel the network adjustment mode.

Using subwoofer output **STD**

This product is equipped with a subwoofer output which can be switched on or off. When a subwoofer is connected to this product, turn the subwoofer output on.

The subwoofer output phase can be switched between normal and reverse.

1. Press **AUDIO** and **NEXT** and then press **SW1** to select the subwoofer output mode.
2. Press **SW1** to turn the subwoofer output on.
"SUB. W ON" appears in the display.
 - Press **SW1** again to turn subwoofer output off.
3. Press **◀** or **▶** to select the subwoofer output phase.
Press **◀** to select reverse phase. Press **▶** to select normal phase.

Adjusting subwoofer settings

When the subwoofer output is on, you can adjust the cut-off frequency and the output level of the subwoofer.

1. Press **AUDIO** and **NEXT** and then press **SW2** to select the subwoofer setting mode.
2. Press **◀** or **▶** to select the cut-off frequency.
Each press of **◀** or **▶** selects cut-off frequencies in the following order:
50 ↔ 63 ↔ 80 ↔ 100 ↔ 125 (Hz)
3. Press **▲** or **▼** to adjust the output level of the subwoofer.
Each press of **▲** or **▼** increases or decreases the level of the subwoofer.
 - "+6" – "-24" is displayed as the level is increased or decreased.

Note:

- "SW2" is not displayed when the subwoofer output is off in the subwoofer output mode (SW1). In this case, this mode is inactive.

Using the high pass filter **STD**

When the subwoofer is connected and you do not want low sound to play from the front or rear speakers, turn the high pass filter on. Only frequencies higher than those in the selected range will be output from the front or rear speakers.

Setting the high pass filter for front speakers

1. Press **AUDIO** and **NEXT** and then press **HPF F** to select the high pass filter mode.
2. Press **HPF F** to turn the high pass filter on.
"HPF ON" appears in the display.
 - Press **HPF F** again to turn the high pass filter off.
3. Press **◀** or **▶** to select a high pass filter range.
Each press of **◀** or **▶** selects frequencies in the following order:
50 ↔ 63 ↔ 80 ↔ 100 ↔ 125 (Hz)

Setting the high pass filter for rear speakers

1. Press **AUDIO** and then press **NEXT** twice.
2. Press **HPF R** to select the high pass filter mode.
3. Press **HPF R** to turn the high pass filter on.
"HPF ON" appears in the display.
 - Press **HPF R** again to turn the high pass filter off.
4. Press **◀** or **▶** to select a high pass filter range.
Each press of **◀** or **▶** selects frequencies in the following order:
50 ↔ 63 ↔ 80 ↔ 100 ↔ 125 (Hz)

Using the auto-equalizer **STD**

The auto-equalizer is the equalizer curve created by auto-equalizing. (Refer to “Creating the auto-equalizer curve” on page 50.)

You can turn the auto-equalizer on or off.

1. Press **AUDIO** and then press **NEXT** twice.
2. Press **A.EQ** to select the auto-equalizer on/off mode.
3. Press **A.EQ** to turn the auto-equalizer on. “AUTO EQ ON” appears in the display.
 - Press **A.EQ** again to turn auto-equalizer off.

Note:

- “A.EQ” is not displayed if auto-equalizing has not been carried out. In this case, this mode is inactive.

Recalling equalizer curves

The graphic equalizer lets you adjust equalization to match the car interior acoustic characteristics as desired. There are seven stored equalizer curves which you can easily recall at any time.

1. Press **EEQ** to switch to the easy equalizer mode.
2. Press **NEXT** to switch between “CSTM2” and the other selections (curves).
3. Press the corresponding button to select the desired equalizer curve.

Button	Equalizer curve
S.BASS	Super bass
PWRFL	Powerful
NATRL	Natural
VOCAL	Vocal
FLAT	Flat
CSTM1	Custom1
CSTM2	Custom2

- “CUSTOM1” and “CUSTOM2” are adjusted equalizer curves that you can create for yourself. (Refer to “Adjusting 13-band graphic equalizer” on page 47.)
- When “FLAT” is selected the equalizer makes no supplement or correction to the sound. This is useful for checking the effect of the equalizer curves by switching alternatively between “FLAT” and a set equalizer curve.

Note:

- You can also use ◀ and ▶ to select the desired equalizer curve.
- If you do not operate the function within about eight seconds, the display is automatically returned.

Adjusting equalizer curves

The factory supplied equalizer curves, with the exception of “FLAT”, can be adjusted to a fine degree (nuance control).

1. Press **AUDIO** and then press **EQ1** to select the graphic equalizer mode.
2. Press ▲ or ▼ to adjust the equalizer curve.

Each press of ▲ or ▼ increases or decreases the equalizer curve respectively.

- “+6” – “-6” is displayed as the equalizer curve is increased or decreased.

Note:

- The actual range of the adjustment differs depending on which equalizer curve is selected.
- The equalizer curve with all frequencies set to 0 cannot be adjusted.
- You can use ◀ and ▶ to select the desired equalizer curve.

Adjusting 13-band graphic equalizer

For “CUSTOM1” and “CUSTOM2” equalizer curves, you can adjust the level of each band.

- A separate “CUSTOM1” curve can be created for each source. (The built-in CD and the multi-CD players are set to the same equalizer adjustment setting automatically.) If you make adjustments when a curve other than “CUSTOM2” is selected, the equalizer curve settings will be memorized in “CUSTOM1”.
- A “CUSTOM2” curve can be created common to all sources. If you make adjustments when the “CUSTOM2” curve is selected, the “CUSTOM2” curve will be updated.

1. Recall the equalizer curve you want to adjust.

Refer to “Recalling equalizer curves” on page 46.

2. Press **AUDIO** and then press **EQ2** to select the 13-band graphic equalizer mode.

3. Press **◀** or **▶** to select the equalizer band to be adjusted.

Each press of **◀** or **▶** selects equalizer bands in the following order:
50 ↔ 80 ↔ 125 ↔ 200 ↔ 315 ↔ 500
↔ 800 ↔ 1.25k ↔ 2k ↔ 3.15k ↔ 5k
↔ 8k ↔ 12.5k (Hz)

4. Press **▲** or **▼** to adjust the level of the equalizer band.

Each press of **▲** or **▼** increases or decreases the level of the equalizer band.

- “+6” – “-6” is displayed as the level is increased or decreased.
- You can then select another band and adjust the level.

5. Press **BAND** to cancel the 13-band graphic equalizer mode.

Using octaver and BBE® sound

NW

Octaver makes the bass sound louder. With BBE, playback very close to the original sound can be obtained by correction with a combination of phase compensation and high-range boost for the delay of the high-frequency components and the amplitude deviation occurring during playback. This function makes it possible to reproduce the dynamic sound field as if you are listening to a live performance.

Note:

- Manufactured under license from BBE Sound, Inc. The mark BBE is a trademark of BBE Sound, Inc.

Switching the octaver setting

You can switch the octaver setting. “OCTAVER2” has a stronger effect than “OCTAVER1”.

1. Press **AUDIO** and **NEXT** and then press **EFFECT**.

2. Press **OCT** to select octaver.

- Press **OCT** again to cancel the octaver.

3. Press **▲** or **▼** to switch the octaver setting.

Each press of **▲** or **▼** switches the octaver setting between 1 and 2.

Adjusting BBE sound level

With BBE sound processing technology, you can adjust the level of BBE.

1. Press **AUDIO** and **NEXT** and then press **EFFECT**.

2. Press **BBE** to select BBE.

- Press **BBE** again to cancel the BBE.

3. Press **▲** or **▼** to adjust the level of BBE.

Each press of **▲** or **▼** increases or decreases the level of BBE.

- “+4” – “-4” is displayed as the level is increased or decreased.

Using loudness

Loudness compensates for deficiencies in the low- and high-sound ranges at low volume.

1. Press **AUDIO** and then press **NEXT** to display “**LOUD**”.

Press **NEXT** until “**LOUD**” appears.

2. Press **LOUD** to select the loudness mode.

3. Press **LOUD** to turn the loudness on.

“**LOUDNESS ON**” appears in the display.

- Press **LOUD** again to turn loudness off.

Using sound field control, octaver and BBE® sound **STD**

SFC (sound field control) incorporates four programs reproducing the typical sound field of a studio, club, concert hall or dome. This function makes it possible to reproduce the realistic sound fields of the four programs in your car.

Octaver makes the bass sound louder.

With BBE, playback very close to the original sound can be obtained by correction with a combination of phase compensation and high-range boost for the delay of the high-frequency components and the amplitude deviation occurring during playback. This function makes it possible to reproduce the dynamic sound field as if you are listening to a live performance.

Note:

- Manufactured under license from BBE Sound, Inc. The mark BBE is a trademark of BBE Sound, Inc.

Recalling sound field programs

1. Press **AUDIO** and then press **SFC** to select the sound field control mode.

2. Press the corresponding button to select the desired sound field program.

Button	Effect
STUDIO	Studio
CLUB	Club
HALL	Concert hall
DOME	Dome
OCT	Octaver 1 and 2
BBE	BBE

- Press the same button again to cancel the selected sound field program.

Switching the octaver setting

You can switch the octaver setting. “**OCTAVER2**” has a stronger effect than “**OCTAVER1**”.

1. Press **AUDIO** and **SFC** and then press **OCT** to select octaver.

2. Press **▲** or **▼** to switch the octaver setting.

Each press of **▲** or **▼** switches the octaver setting between 1 and 2.

Adjusting BBE sound level

With BBE sound processing technology, you can adjust the level of BBE.

1. Press **AUDIO** and **SFC** and then press **BBE** to select BBE.

2. Press **▲** or **▼** to adjust the level of BBE.

Each press of **▲** or **▼** increases or decreases the level of BBE.

- “+4” – “-4” is displayed as the level is increased or decreased.

Using automatic sound levelizer

While driving, the noise in the car changes according to the driving speed and the road conditions. The automatic sound levelizer (ASL) monitors such varying noise and automatically increases the volume level, if the noise becomes greater. The sensitivity (variation of volume level to noise level) of ASL can be set to one of five levels.

1. Press AUDIO and then press NEXT to display "ASL".

Press NEXT until "ASL" appears.

2. Press ASL to select the automatic sound levelizer mode.

3. Press ASL to set the automatic sound levelizer sensitivity.

Press ASL repeatedly to switch between the following settings:

OFF (off) → Low (low) → Mid-Low (mid-low)
→ Mid (mid) → Mid-High (mid-high)
→ High (high)

- When the ASL mode is exited except for "OFF" is selected, "ASL" appears on the basic display.

Adjusting source levels

SLA (source level adjustment) lets you adjust the volume level of each source to prevent radical changes in volume when switching between sources.

- Settings are based on the FM tuner volume level, which remains unchanged.

1. Compare the FM tuner volume level with the level of the source you want to adjust (e.g., built-in CD player).

2. Press AUDIO and then press NEXT to display "SLA".

Press NEXT until "SLA" appears.

3. Press SLA to select the SLA mode.

4. Press ▲ or ▼ to adjust the source volume.

Each press of ▲ or ▼ increases or decreases the source volume.

- "+4" – "–4" is displayed as the source volume is increased or decreased.

Note:

- Since the FM tuner volume is the control, it is not possible to apply source level adjustments to the FM tuner.
- The AM tuner volume level can also be adjusted using source level adjustment.
- The built-in CD and the multi-CD players are both set to the same source level adjustment volume automatically.

Switching the digital attenuator

When listening to a CD or other source on which the recording level is high, setting the equalizer curve level to high may result in distortion.

You can switch the digital attenuator to low to reduce distortion.

- Sound quality is better at the high setting, so this is the setting usually used.

1. Press AUDIO and then press NEXT to display "D.ATT".

Press NEXT until "D.ATT" appears.

2. Press D.ATT to select the digital attenuator mode.

3. Press the corresponding button to select the digital attenuator level.

Button	Level
LOW	Low
HIGH	High

Creating the auto-equalizer curve

STD

The auto-equalizer automatically measures the car interior acoustic characteristics, and then creates the auto-equalizer curve based on that information.

WARNING:

- To prevent accidents, never carry out auto-equalizing while driving. When this function measures the car interior acoustic characteristics to create an auto-equalizer curve, a loud measurement tone (noise) may be output from the speakers.

PRECAUTION:

- Carrying out auto-equalizing under the following conditions may damage the speakers. Be sure to check the conditions thoroughly before carrying out auto-equalizing.
 - When speakers are incorrectly connected. (e.g., When a rear speaker is connected to a subwoofer output.)
 - When a speaker is connected to a power amp delivering output higher than the speaker's maximum input power capability.
- If the microphone is placed in an unsuitable position the measurement tone may become loud and measurement may take a long time, resulting in a drain on battery power. Be sure to place the microphone in the specified location. (Refer to "Carrying out auto-equalizing".)

Before operating the auto-equalization function

- Carry out auto-equalizing in as quiet a place as possible, with the car engine and air conditioning switched off. Also cut power to car phones or portable telephones in the car, or remove them from the car before carrying out auto-equalizing. Sounds other than the measurement tone (surrounding sounds, engine sound, telephones ringing etc.) may prevent correct measurement of the car interior acoustic characteristics.

- Be sure to carry out auto-equalizing using the supplied microphone. Using another microphone may prevent measurement, or result in incorrect measurement of the car interior acoustic characteristics.
- When neither front nor rear speaker is connected, auto-equalizing cannot be carried out.
- When this product is connected to a power amp with input level control, auto-equalizing may not be possible if you lower power amp input level. Set the power amp's input level to the standard position.
- Auto-equalizing changes the audio settings as below:
 - The fader/balance settings return to the center position. (Refer to page 41.)
 - The graphic equalizer curve switches to "FLAT". (Refer to page 46.)
 - When a subwoofer is connected to this product, it will be adjusted automatically to either subwoofer output and high pass filter setting for rear speaker.
- If you carry out auto-equalizing when an auto-equalizer curve already exists, the previous curve will be erased.

Carrying out auto-equalizing

1. **Stop the car in a place that is as quiet as possible, close all doors, windows and the sun roof, and then turn the engine off.** If the engine is left running, engine noise may prevent correct auto-equalizing.

Continued overleaf.

Audio Adjustments

2. Fix the supplied microphone in the center of the headrest of the driver's seat, facing forward, using the belt (sold separately).

The auto-equalizer curve may differ depending on where you place the microphone. If desired, place the microphone on the front passenger seat to carry out auto-equalizing.

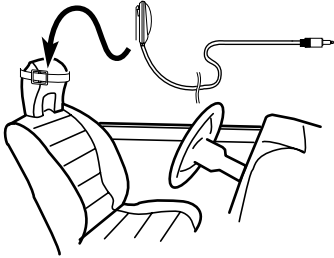

3. Turn the ignition switch to ON or ACC.

If the car's air conditioner or heater is turned on, turn it off. Noise from the fan in the air conditioner or heater may prevent correct auto-equalizing.

- Press SOURCE to turn the source on if this product is turned off.

4. Select the position for the seat on which the microphone is placed.

Refer to "Using position selector" on page 40.

- If no position is selected before you start auto-equalizing, "FL" is selected automatically.

5. Press and hold SOURCE to turn the source off.

6. Press and hold **↔ 2** to enter the auto-equalizer measurement mode.

The front panel opens automatically.

- When the source is off, you can check the location of "**↔ 2**" by turning on the feature demo.

DEMO

Setup mode --- 1key
Auto EQ setting --- 2key
Hold for 2 seconds

--1 --2

7. Plug the microphone into the microphone input jack on this product.

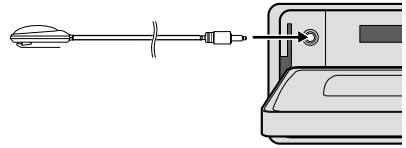

8. Press A.EQ to start the auto-equalizing.

9. Get out of the car and close the door within 10 seconds when the 10-second count-down starts.

The measurement tone (noise) is output from the speakers, and auto-equalizing (acoustic characteristics measurement and compensation) begins.

- When all speakers are connected, auto-equalizing is completed in about four minutes.
- To cancel auto-equalizing part way through, press any button.

10. When auto-equalizing is completed, "Complete" is displayed.

When correct measurement of car interior acoustic characteristics is not possible, an error message is displayed. (Refer to "Understanding auto-equalizing error messages" on page 61.)

11. Press any button to cancel the auto-equalizer mode.

12. Store the microphone carefully in the glove compartment.

Store the microphone carefully in the glove compartment or any other safe place. If the microphone is subjected to direct sunlight for an extended period, high temperatures may cause distortion, color change or malfunction.

Initial settings menu

The initial settings menu has the following functions:

REV F.DEMO AUX MUTE.5 ▶

DT-WRN DT-OPN ▶

Initial settings menu operation

You can operate the initial settings menu only when the source is off.

1. Press and hold **SOURCE** to turn the source off.
2. Press and hold **↔1** to enter the initial settings menu.
 - When the source is off, you can check the location of “↔1” by turning on the feature demo.

DEMO
Setup mode --- 1key
Auto EQ setting --- 2key
Hold for 2 seconds
↔1 ↔2

Note:

- Press **BAND** to cancel the initial settings menu.

Using reverse mode

If you do not carry out an operation within about 30 seconds, screen indications will start to reverse, and then continue reversing every 10 seconds.

You can turn the reverse mode on or off.

1. With the source turned off, press and hold **↔1** to select the reverse mode.
2. Press **REV** to turn the reverse mode on.

“ON” appears in the display.

 - Press **REV** again to turn the reverse mode off.

Using the feature demo

The feature demo automatically starts when power to this product is switched off while the ignition switch is set to ACC or ON.

You can turn the feature demo on or off.

1. With the source turned off, press and hold **↔1**.
2. Press **F.DEMO** to select the feature demo mode.
3. Press **F.DEMO** to turn the feature demo on.

“ON” appears in the display.

 - Press **F.DEMO** again to turn the feature demo off.

Note:

- The red lead (ACC) of this product should be connected to a terminal coupled with ignition switch ON/OFF operations. If this is not done, the vehicle battery may be drained.

Switching the auxiliary setting

It is possible to use auxiliary equipment with this product.

Turn the auxiliary setting on when using auxiliary equipment connected to this product.

1. With the source turned off, press and hold **↔1**.
2. Press **AUX** to select the AUX mode.
3. Press **AUX** to turn AUX on.

“ON” appears in the display.

 - Press **AUX** again to turn AUX off.

Switching the telephone muting/attenuation setting

When a call is made or received using a cellular phone connected to this product, the product can be set to either mute or attenuate the audio output.

1. **With the source turned off, press and hold \Rightarrow 1.**
2. **Press MUTE.S to select the telephone muting/attenuation mode.**
3. **Press MUTE.S to select the desired setting.**

Press MUTE.S repeatedly to switch between the following settings:

TEL mute \rightarrow 10dB ATT \rightarrow 20dB ATT

Sound from this product is muted or attenuated automatically when a call is made or received using a connected cellular telephone.

- “20dB ATT” has a stronger effect than “10dB ATT”, and “TEL mute” has a stronger effect than “20dB ATT”.

Setting the warning tone

The warning tone sounds to remind you to detach the front panel. (Refer to page 11.) You can turn the warning tone function on or off.

1. **With the source turned off, press and hold \Rightarrow 1.**
2. **Press NEXT and then press DT-WRN to select the warning tone mode.**
3. **Press DT-WRN to turn the warning tone on.**

“ON” appears in the display.

- Press DT-WRN again to turn the warning tone off.

Setting the automatic opening function

The automatic opening function opens the front panel to remind you to detach it. (Refer to page 11.)

You can turn the automatic opening function on or off.

1. **With the source turned off, press and hold \Rightarrow 1.**
2. **Press NEXT and then press DT-OPN to select the automatic opening mode.**
3. **Press DT-OPN to turn the automatic opening on.**

“ON” appears in the display.

- Press DT-OPN again to turn the automatic opening off.

Attenuating volume

The attenuator lets you lower the volume level quickly (by about 90%).

- Press **ATT** to turn the attenuator on.
“ATT” appears in the display.
- Press **ATT** again to turn the attenuator off and return to the original volume level.

Displaying and setting the clock

You can turn the time display on or off and set the time.

Setting the time display on or off

1. Press **NEXT** to display “CLK”.
Press **NEXT** until “CLK” appears.
2. Press **CLK** and then press **ON/OFF** to turn the time display on.
The light illuminates. When the time display is turned on, “TIME”, “DATE” and “JUST” appear simultaneously.
 - Press **ON/OFF** again to turn the time display off.
 - If you press **BAND** and exit the calendar and time mode, the time display will appear instead of the source name.



Time display

Note:

- If you do not operate the function within about 60 seconds, the display is automatically returned.

Off clock display

When the time display is turned on, the calendar display appears with the time display when sources and the feature demo are off.

Setting the date

The calendar display adjusted in this mode appears only when sources and the feature demo are off.

1. Press **NEXT** to display “CLK”.
Press **NEXT** until “CLK” appears.
2. Press **CLK** and then press **DATE** to set the date.
3. Press **◀** or **▶** to switch between day, month and year.
4. Press **▲** or **▼** to correct the date.
Pressing **▲** advances the day, month or year.
Pressing **▼** turns back the day, month or year.

Setting the time

1. Press **NEXT** to display “CLK”.
Press **NEXT** until “CLK” appears.
2. Press **CLK** and then press **TIME** to set the time.
3. Press **◀** or **▶** to switch between hour and minute.
4. Press **▲** or **▼** to adjust the time.
Pressing **▲** advances the hour or minute.
Pressing **▼** turns back the hour or minute.

Matching the time to a time signal

1. **Press NEXT to display “CLK”.**
Press NEXT until “CLK” appears.
2. **Press CLK and then press JUST to match the time to a time signal.**
 - If the minute is “00” – “29”, the minutes are rounded down. (e.g., “10:18” becomes “10:00”.)
 - If the minute is “30” – “59”, the minutes are rounded up. (e.g., “10:36” becomes “11:00”.)

Note:

- During date adjustment, “JUST” is not displayed.

Changing the display form

This product is equipped with two basic displays. You can select the desired display.

1. **Press NEXT to display “C.MENU”.**
Press NEXT until “C.MENU” appears.
2. **Press C.MENU and then press D.FORM to select the display form mode.**
3. **Press either FORM1 or FORM2 to select the desired display form.**

Adjusting the brightness

Display brightness adjustment lets you adjust the display for easier viewing when lighting conditions change.

1. **Press NEXT to display “C.MENU”.**
Press NEXT until “C.MENU” appears.
2. **Press C.MENU and then press BRGHT to select the brightness mode.**
3. **Press ◀ or ▶ to adjust the brightness.**
Each press of ◀ or ▶ increases or decreases the brightness.
 - “00” – “31” is displayed as the brightness is increased or decreased.

Switching the dimmer setting

To prevent the display from being too bright at night, the display is automatically dimmed when the car’s headlights are turned on. You can switch the dimmer on or off.

1. **Press NEXT to display “C.MENU”.**
Press NEXT until “C.MENU” appears.
2. **Press C.MENU and then press DMMER to select the dimmer mode.**
3. **Press DMMER to turn the dimmer on.**
“ON” appears on the display.
 - Press DMMER again to turn the dimmer off.

Selecting the wall paper pattern

The wall paper pattern is only for display form 2 “FORM2”, and there are three patterns to choose from.

- When you select “FORM1”, “PTRN” is not displayed and this mode is inactive.
1. **Press NEXT to display “C.MENU”.**
Press NEXT until “C.MENU” appears.
 2. **Press C.MENU and then press PTRN to select the wall paper pattern mode.**
 3. **Press any of the buttons A – C to select the desired pattern.**

Setting the entertainment display

You can change the display to the movie screens, the spectrum analyzer displays, etc., while listening to any source.

Setting the movie screen

There are four stored movie screens to select from.

1. Press **ENT** and then press **MOVIE** to select the movie mode.
2. Press any of the buttons **MOVIE1** – **MOVIE4** or **ALL** to select the desired movie.
 - When you press **ALL**, you can display movies 1 to 4 sequentially.

Note:

- The movie screen will disappear temporarily when you perform other operations, but will be displayed again after three seconds.

Setting the spectrum analyzer display

There are four stored spectrum analyzer displays to select from.

1. Press **ENT** and then press **S/A** to select the spectrum analyzer mode.
2. Press any of the buttons **S/A1** – **S/A4** to select the desired spectrum analyzer.

Note:

- The spectrum analyzer display will disappear temporarily when you perform other operations, but will be displayed again after three seconds.

Setting the ASL display

You can display the ASL effect level. (Refer to page 49.)

- Press **ENT** and then press **ASL** to select the ASL display.

Note:

- The ASL display will disappear temporarily when you perform other operations, but will be displayed again after three seconds.

Setting the background visual

The background visuals are only for display form 1 “FORM1”. There are five stored background visuals to select from.

- When you select “FORM2”, “BG” is not displayed and this mode is inactive.

1. Press **ENT** and **BG** and then press **BGV** to select the background visual mode.
2. Press any of the buttons **BGV1** – **BGV5** to select the desired visual.

Setting the background still picture

The background still pictures are only for the display form 1 “FORM1”. There are 12 stored background still pictures to select from.

- When you select “FORM2”, “BG” is not displayed and this mode is inactive.

1. Press **ENT** and **BG** and then press **BGP** to select the background still picture mode.
2. Press **NEXT** to switch between “BGP1” – “BGP6” and “BGP7” – “BGP12”.
3. Press any of the buttons **BGP1** – **BGP6** (or **BGP7** – **BGP12**) to select the desired picture.

Setting the time signal display

You can display the time signal display, which announces every full hour with a sound and an animation.

- Press **ENT** and then press **E.CLK** to select the time signal display.

Canceling the entertainment display

You can cancel the entertainment display (the movie screens, the spectrum analyzer displays, etc.).

- Press **ENT** and then press **OFF** to cancel the entertainment display.

Using the AUX source

An IP-BUS-RCA interconnector such as the CD-RB20 or CD-RB10 (sold separately) lets you connect this product to auxiliary equipment featuring RCA output. For more details, refer to the IP-BUS-RCA interconnector's owner's manual.

Selecting AUX as the source

- Press **SOURCE** to select **AUX** as the source.

Press **SOURCE** until "AUX" appears.

Entering the AUX title

The title displayed for the AUX source can be changed.

1. Press **SOURCE** to select **AUX** as the source.

Press **SOURCE** until "AUX" appears.

2. Press **FUNC** and then press **TTLin** to select the **AUX** title input mode.

Refer to "Entering disc titles" on page 28, and perform procedures 3 to 7 in the same way.

Note:

- Even if you do not press **TTLin** you can enter the title, but you will not be able to change the character types.

Using the telephone muting/attenuation

Sound from this product is muted or attenuated automatically when a call is made or received using a connected cellular telephone.

Note:

- The sound turns off, "MUTE" or "ATT" is displayed and no audio adjustments, except volume control, are possible.
- Operation returns to normal when the phone call is ended.

CD player and care

- Use only CDs that carry either of the two Compact Disc Digital Audio marks shown below.



- Use only normal, round CDs. If you insert irregular, non-round, shaped CDs they may jam in the CD player or not play properly.



- Check all CDs for cracks, scratches or warping before playing. CDs that are cracked, scratched or warped may not play properly. Do not use such discs.
- Avoid touching the recorded (non-printed side) surface when handling the disc.
- Store discs in their cases when not in use.
- Keep discs out of direct sunlight and do not expose the discs to high temperatures.
- Do not attach labels, write on or apply chemicals to the surface of the discs.
- To clean dirt from a CD, wipe the disc with a soft cloth outward from the center of the disc.



- If the heater is used in cold weather, moisture may form on components inside the CD player. Condensation may cause the CD player not to operate properly. If you think that condensation is a problem, turn off the CD player for an hour or so to allow the CD player to dry out and wipe any damp discs with a soft cloth to remove the moisture.
- Road shocks may interrupt CD playback.

CD-R and CD-RW discs

- CD-R/CD-RW discs that have not been subject to the "finalize process" (a process that allows them to be played back on a conventional CD player) can not be played back.
- It may not be possible to play back CD-R/CD-RW discs recorded on a music CD recorder or a personal computer because of disc characteristics, scratches or dirt on the disc, or dirt, condensation, etc. on the lens of this unit.
- Playback of discs recorded on a personal computer may not be possible depending on the application settings and the environment. Please record with the correct format. (For details, contact the manufacturer of the application.)
- Playback of CD-R/CD-RW discs may become impossible in case of direct exposure to sunlight, high temperatures, or the storage conditions in the car.
- Titles and other text information recorded on a CD-R/CD-RW disc may not be displayed by this product (in the case of audio data (CD-DA)).
- This product conforms to the track skip function of the CD-R/CD-RW disc. The tracks containing the track skip information are skipped over automatically (in the case of audio data (CD-DA)).
- If you insert a CD-RW disc into this product, load time to playback will be longer than for a conventional CD or CD-R disc.
- Read the precautions accompanying the CD-R/CD-RW discs before use.

MP3 and WMA files

- MP3 is short for MPEG Audio Layer 3 and refers to an audio compression technology standard.
- WMA is short for Windows Media™ Audio and refers to an audio compression technology that is developed by Microsoft Corporation. WMA data can be encoded by using Windows Media Player version 7, 7.1 or Windows Media Player for Windows XP.
- Depending on the application which has performed the encoding of the WMA files, the operation may not be normal.
- Depending on the application which has performed the encoding of the WMA files, the display of the album name and other character information may not be normal.
- This product allows playback of MP3/WMA files on CD-ROM, CD-R and CD-RW discs. Disc recordings compatible with level 1 and level 2 of ISO9660 and with the Romeo and Joliet file system can be played back.
- It is possible to play back multi-session compatible recorded discs.
- MP3/WMA files are not compatible with packet write data transfer.
- The max. number of characters which can be displayed for a file name, including the extension (.mp3 or .wma), is 32 characters from the first character.
- The max. number of characters which can be displayed for a folder name is 32 characters.
- In case of files recorded according to the Romeo and Joliet file system, only the first 32 characters can be displayed.
- When playing discs with MP3/WMA files and audio data (CD-DA) such as CD-EXTRA and MIXED-MODE CD, both types can be played only by switching mode between MP3/WMA and CD-DA.
- The folder selection sequence for playback and other operations becomes the writing sequence used by the writing software. For this reason, the expected sequence at the time of playback may not coincide with the actual playback sequence. However, there also is some writing software which permits setting of the playback order.

Precaution:

- When naming an MP3 or a WMA file, add the corresponding filename extension (.mp3 or .wma).
- This product plays back files with the filename extension (.mp3 or .wma) as an MP3 or a WMA file. To prevent noise and malfunctions, do not use these extensions for files other than MP3 or WMA files.

MP3 additional information

- Files are compatible with the ID3 Tag Ver. 1.0 and Ver. 1.1 formats for display of album (disc title), track (track title) and artist (track artist).
- Only when MP3 files of 32, 44.1 and 48 kHz frequencies are played back, the emphasis function is valid. (16, 22.05, 24, 32, 44.1, 48 kHz sampling frequencies can be played back.)
- There is no m3u playlist compatibility.
- There is no compatibility with the MP3i (MP3 interactive) or mp3PRO format.
- The sound quality of MP3 files generally becomes better with increasing bit rate. This product can play recordings with bit rates from 8 kbps to 320 kbps, but in order to be able to enjoy a certain sound quality, it is recommended to use only discs recorded with a bit rate of at least 128 kbps.

WMA additional information

- Only when WMA files of 32, 44.1 and 48 kHz frequencies are played back.
- The sound quality of WMA files generally becomes better with increasing bit rate. This product can play recordings with bit rates from 48 kbps to 192 kbps, but in order to be able to enjoy a certain sound quality, it is recommended to use discs recorded with a higher bit rate.

About folders and MP3/WMA files

- An outline of a CD-ROM with MP3/WMA files on it is shown below. Subfolders are shown as folders in the folder currently selected.

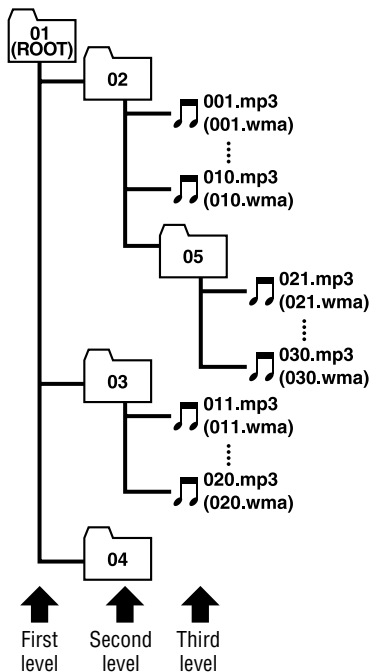

Note:

- This product assigns folder numbers. The user can not assign folder numbers.
- It is not possible to check folders that do not include MP3/WMA files. (These folders will be skipped without displaying the folder number.)
- MP3/WMA files in up to 8 tiers of folders can be played back. However, there is a delay in the start of playback on discs with numerous tiers. For this reason we recommend creating discs with no more than 2 tiers.
- It is possible to play back up to 253 folders on one disc.

Understanding built-in CD player error messages

When problems occur during CD play, an error message may appear on the display. If an error message appears on the display, refer to the table below to see what the problem is and the suggested method of correcting the problem. If the error cannot be corrected, contact your dealer or your nearest Pioneer service center.

Display	Cause	Remedy
ERROR- 11, 12, 17, 30	Dirty disc.	Clean disc.
ERROR- 11, 12, 17, 30	Scratched disc.	Replace disc.
ERROR- 22, 23	The CD format cannot be played back.	Replace disc.
ERROR- 10, 11, 12, 17, 30, 50, A0	Electrical or mechanical problem.	Turn the ignition ON and OFF, or switch to a different source, then back to the CD player.
ERROR- 44	All tracks are skip tracks.	Replace disc.
HEAT	CD player overheated.	Turn off the CD player and wait until the CD player cools down.
No audio	Nothing has been recorded or the CD format cannot be played back.	Replace disc.

Understanding auto-equalizing error messages

When correct measurement of car interior acoustic characteristics is not possible using the auto-equalizer, an error message may appear on the display. If an error message appears on the display, refer to the table below to see what the problem is and the suggested method of correcting the problem. After checking, try again.

Display	Cause	Remedy
ERROR CHECK MIC	Microphone is not connected.	Plug the supplied microphone securely into the jack.
ERROR CHECK SPEAKER	The microphone cannot pick up the measuring tone of the front and rear speakers.	Confirm that the speakers are connected correctly. Correct the input level setting of the power amp connected to the speakers. Set the microphone correctly.
ERROR CHECK SYSTEM	The surrounding noise level is too high.	Stop your car in a place that is as quiet as possible, and switch off the engine, air conditioner or heater. Set the microphone correctly.
Auto EQ unavailable	The operation mode set to NW mode.	The auto-equalizing function does not work in NW mode.

Terms

Bit rate

This expresses data volume per second, or bps units (bits per second). The higher the rate, the more information is available to reproduce the sound. Using the same encoding method (such as MP3), the higher the rate, the better the sound. (As different encoding methods are used for MP3 and ATRAC3, a simple comparison is impossible.)

ID3 Tag

This is a method of embedding track-related information in a MP3 file. This embedded information can include the track title, the artist's name, the album title, the music genre, the year of production, comments and other data. The contents can be freely edited using software with ID3 Tag editing functions. Although the tags are restricted to the number of characters, the information can be viewed when the track is played back.

ISO9660 format

This is the international standard for the format logic of CD-ROM folders and files. For the ISO9660 format, there are regulations for the following two levels.

Level 1:

The file name is in 8.3 format (the name consists of up to 8 characters, half-byte English capital letters and half-byte numerals and the “.” sign, with a file-extension of three characters.)

Level 2:

The file name can have up to 31 characters (including the separation mark “.” and a file extension). Each folder contains less than 8 hierarchies.

Extended formats

Joliet:

File names can have up to 64 characters.

Romeo:

File names can have up to 128 characters.

m3u

Playlists created using the “WINAMP” software have a playlist file extension (.m3u).

MP3

MP3 is short for MPEG Audio Layer3. It is an audio compression standard set by a working group (MPEG) of the ISO (International Standards Organization). MP3 is able to compress audio data to about 1/10th the level of a conventional disc.

Multi-session

Multi-session is a recording method that allows additional data to be recorded later. When recording data on a CD-ROM, CD-R or CD-RW, etc., all data from beginning to end is treated as a single unit or session. Multi-session is a method of recording more than 2 sessions in one disc.

Packet write

This is a general term for a method of writing on CD-R, etc. at the time required for a file, just as is done with files on floppy or hard discs.

VBR

VBR is short for Variable Bit Rate. Generally speaking CBR (Constant Bit Rate) is more widely used. But to flexibly adjust the bit rate according to the needs of audio compression, it is possible to achieve compression priorities sound quality.

WMA

WMA is short for Windows Media™ Audio and refers to an audio compression technology that is developed by Microsoft Corporation. WMA data can be encoded by using Windows Media Player version 7, 7.1 or Windows Media Player for Windows XP. Microsoft, Windows Media, and the Windows logo are trademarks, or registered trademarks of Microsoft Corporation in the United States and/or other countries.

DSP adjustment value record sheet

3-way network mode (NW)

Network setting

Filter	L LPF	M HPF	M LPF	H HPF
Cutoff frequency				
Level				
Slope				
Phase				

Time alignment setting

Speaker unit	High Left	High Right	Mid Left	Mid Right	Low Left	Low Right
Distance						

Standard mode (STD)

Network setting

Filter	SW1 (SW2)	HPF F	HPF R
Cutoff frequency			
Level		_____	_____
Phase		_____	_____

Time alignment setting

Speaker unit	Front Left	Front Right	Rear Left	Rear Right	Sub. W
Distance					

Equalizer curves

"Custom2" curve

Frequency	50	80	125	200	315	500	800	1.25k	2k	3.15k	5k	8k	12.5k
Level													

Table des matières

Cher Client	3
--------------------------	----------

Disposition des touches	4
--------------------------------------	----------

Avant d'utiliser cet appareil	5
--	----------

Caractéristiques	5
Quelques mots sur cet appareil	5
Quelques mots sur ce mode d'emploi	5
Précaution	5
Service après-vente des produits PIONEER	6
A propos de WMA	6
Commutation du mode de réglage du DSP	7
À propos de la marque XM READY	7
Réinitialisation du microprocesseur	7
Quelques mots sur les modes démonstration	8
Quelques mots sur les pages écran de base	8
Présentation et soin du boîtier de télécommande	9
Utilisation du boîtier de télécommande de volant	10
Dépose et pose de la face avant	11

Opérations de base	12
---------------------------------	-----------

Mise en service, mise hors service d'une source	12
Utilisation des touches programmables	12
Témoins d'utilisation des touches	14

Syntoniseur	15
--------------------------	-----------

Affichages et témoins	15
Opérations de base	15
Mise en mémoire et rappel de la fréquence d'une station	15
Menu des fonctions du syntoniseur	16
Mise en mémoire des meilleures stations	16
Sélection d'une station sur la liste des canaux en mémoire	16
Accord sur les seules stations puissantes	16

Lecteur de CD intégré	17
------------------------------------	-----------

Affichages et témoins	17
Opérations de base	17
Affichage et défilement du titre	18
Menu des fonctions du lecteur de CD intégré	18
Répétition de la lecture	18
Lecture des plages musicales dans un ordre quelconque	19
Examen des plages musicales d'un CD	19
Sélection d'un plage musicale par son titre sur la liste des plages	19
Pause de la lecture d'un CD	20
Frappe du titre d'un disque	20

Lecture MP3/WMA	21
------------------------------	-----------

Affichages et témoins	21
Opérations de base	21
Affichage et défilement du titre	22
Menu des fonctions MP3/WMA	23
Répétition de la lecture	23
Lecture des plages musicales dans un ordre quelconque	23
Examen du contenu des dossiers et des plages musicales	24
Pause de la lecture d'un MP3/WMA	24

Lecteur de CD à chargeur	25
---------------------------------------	-----------

Affichages et témoins	25
Lecteur de CD à chargeur 50 disques	25
Opérations de base	25
Sélection directe d'un disque	25
Affichage et défilement du titre	26
Menu des fonctions du lecteur de CD à chargeur	26
Répétition de la lecture	26
Lecture des plages musicales dans un ordre quelconque	27
Examen du contenu des disques	27
Sélection d'une plage musicale par son titre sur la liste des plages	27
Sélection d'un disque par son titre sur la liste des disques	28
Pause de la lecture d'un CD	28
Frappe du titre d'un disque	28
Utilisation de la compression et de l'accentuation dynamique des graves	29
Utilisation de la programmation en temps réel (ITS)	29

Syntoniseur DAB	31
------------------------------	-----------

Affichages et témoins	31
Opérations de base	31
Mise en mémoire et rappel des services	32
Choix de la gamme d'onde	32
Choix des indications affichées	32
Mise en service, mise hors service de la réception des bulletins d'informations routières et des bulletins d'informations sur les transports	32
Fonction d'étiquette dynamique	33
Menu des fonctions du syntoniseur DAB	33
Mise en oeuvre de l'interruption de support d'annonce	34
Choix d'un service sur la liste prédéfinie des services	34
Choix d'un service sur la liste des services disponibles	34
Recherche des PTY disponibles	34

Syntoniseur de télévision 35

Affichages et témoins	35
Opérations de base	35
Mise en mémoire et rappel de la fréquence d'une station	35
Choix de la gamme d'onde	36
Menu des fonctions du syntoniseur de télévision	36
Choix d'un canal sur la liste des canaux préréglés	36

Réglages sonores 37

Modes de fonctionnement	37
Mode réseau à 3 voies	37
Mode standard	37
Autres fonctions	38
Menu des réglages sonores	38
Utilisation du sélecteur de position	38
Utilisation de la différence de marche	39
Réglage de l'équilibre	39
Réglage de la différence de marche	39
A propos de la fonction réseau	40
Utilisation de la sortie pour haut-parleur d'extrêmes graves	43
Utilisation du filtre passe-haut	43
Utilisation de l'égalisation automatique	44
Rappel des courbes d'égalisation	44
Réglage des courbes d'égalisation	44
Réglage de l'égaliseur graphique à 13 bandes	45
Utilisation du réducteur d'octave et d'un technique de traitement (BBE)	45
Utilisation de la correction physiologique	46
Utilisation de la commande de champ sonore (SFC), du réducteur d'octave et d'une technique de traitement (BBE)	46
Utilisation de la commande automatique du niveau sonore (ASL)	47
Réglage du niveau des sources	47
Mise en service de l'atténuateur numérique	47
Création de la courbe d'égalisation automatique	48

Réglages initiaux 50

Menu des réglages initiaux	50
Utilisation du mode inverse	50
Utilisation de la démonstration	50
Choix de l'entrée auxiliaire	50
Choix du silence téléphonique ou de l'atténuation	51
Utilisation du signal d'avertissement	51
Utilisation du dispositif d'ouverture automatique de la face avant	51

Autres fonctions 52

Atténuation du niveau sonore	52
Affichage et réglage de l'heure	52
Choix de la présentation d'affichage	53
Réglage de la luminosité	53
Utilisation de l'atténuateur de luminosité	53
Choix d'une toile de fond	53
Choix de la page de divertissement	53
Utilisation de la source AUX	55
Utilisation de la sourdine audio/atténuation téléphonique	55

Informations complémentaires 56

Soins à apporter au lecteur de CD	56
Les fichiers MP3 et WMA	57
Signification des messages d'erreur du lecteur de CD intégré	59
Signification des messages d'erreur de l'égalisation automatique	59
Terminologie	60
Caractéristiques techniques	61
Feuille d'inscription des paramètres de réglage du DSP	62



Cher Client:

La sélection d'un équipement audio de qualité comme l'unité que vous venez d'acheter n'est que le début de votre plaisir musical. Maintenant, il est temps de penser à la manière de profiter au maximum des plaisirs que vous offre votre équipement. Ce fabricant et le Groupe "Consumer Electronics Group" de l'Association des Industries Electroniques veut que vous profitiez au maximum de votre équipement en l'utilisant à un niveau sûr. Un niveau qui permet au son d'être fort et clair, sans beuglement ennuyant ou distorsion — et, ce qui est plus important, sans affecter votre ouïe sensible.

Le son peut être décevant. Avec le temps, le "niveau de confort" de votre ouïe s'adapte aux volumes sonores plus élevés. Ainsi, les sons "normaux" peuvent en fait être forts et affecter votre ouïe. Protégez-vous contre cela en réglant votre équipement à un niveau sûr AVANT l'adaptation de votre ouïe.

Pour établir un niveau sûr:

- Démarrer votre commande de volume à un réglage bas.
- Augmentez lentement le son jusqu'à ce que vous l'entendiez confortablement et clairement, sans distorsion.

Lorsque vous avez établi un niveau sonore confortable:

- Réglez le cadran et laissez-le tel quel.

En prenant une minute pour faire cela, vous pourrez éviter des dommages ou des pertes de sensibilités d'écoute dans le futur. Après tout, nous voulons que vous écoutiez pendant toute votre vie.

Nous voulons que vous écoutiez pendant toute votre vie

Utilisé avec sagesse, votre nouvel équipement sonore sera une source de plaisir pendant toute votre vie. Comme les dommages de l'ouïe provenant d'un bruit fort ne sont souvent détectables que lorsqu'il est trop tard, ce fabricant et le Groupe "Consumer Electronics Group" de l'Association des Industries Electroniques vous recommandent d'éviter toute exposition prolongée à un bruit excessif. Cette liste de niveaux sonores est incluse pour votre protection.

Niveau de

Décibels

Exemple

30	Bibliothèque tranquille, chuchotement
40	Salon, réfrigérateur, chambre à distance de la circulation
50	Circulation légère, conversation normale, bureau tranquille
60	Climatiseur à 20 pieds, machine à coudre
70	Aspirateur, sèche-cheveux, restaurant bruyant
80	Circulation moyenne en ville, évacuateurs de déchets, réveils à deux pieds

LES BRUITS SUIVANTS PEUVENT ETRE DANGEREUX DANS LE CAS D'UNE EXPOSITION CONSTANTE

90	Méto, motocyclette, circulation de camion, tondeuse à gazon
100	Collecteurs de poubelle, scie à chaîne, perceuse pneumatique
120	Concert de groupe rock devant les haut-parleurs, coup de tonnerre
140	Coup de pistolet, avion à réaction
180	Aire de lancement d'une fusée

Ces informations ont été gracieusement fournies par la Fondation de la Recherche pour les Sourds.



Disposition des touches

Appareil central

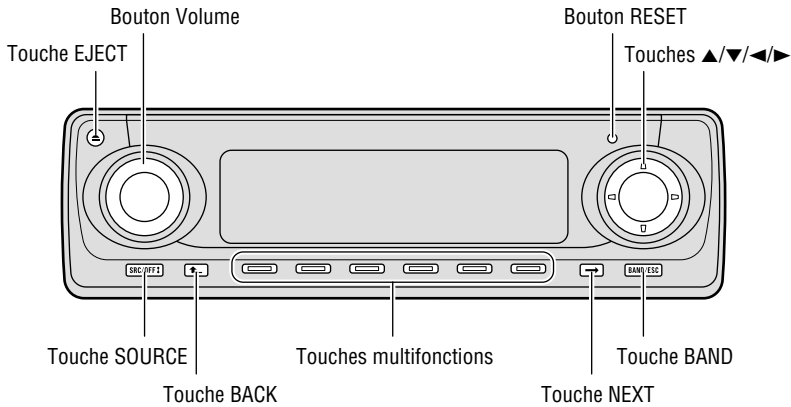

Boîtier de télécommande de volant

Un boîtier de télécommande qui se monte sur le volant est fourni avec l'appareil. Les touches de ce boîtier de télécommande jouent le même rôle que celles de l'appareil lui-même.

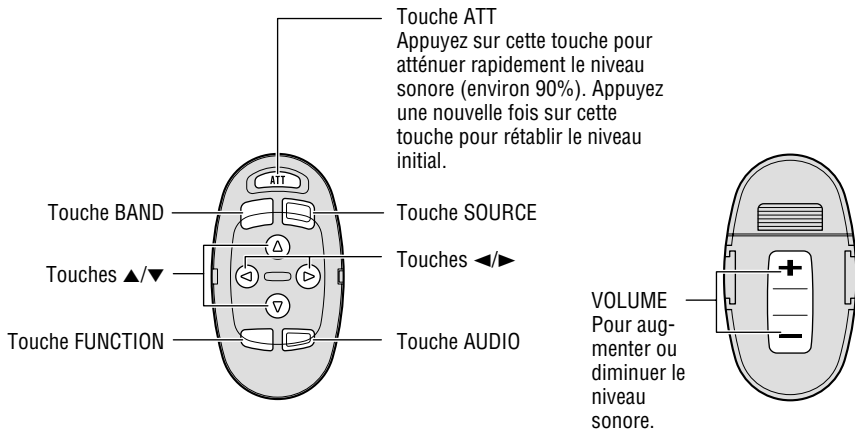

Caractéristiques

Lecture de CD

L'appareil peut lire la musique enregistrée sur des disques au format CD/CD-R/CD-RW.

Lecture de fichiers MP3/WMA

L'appareil peut lire les fichiers MP3/WMA enregistrés sur des CD-ROM/CD-R/CD-RW (enregistrement respectant la norme ISO9660 Niveau 1/Niveau 2). (Reportez-vous à la page 60.)

Quelques mots sur cet appareil

Les fréquences d'accord de cet appareil sont attribuées pour une utilisation en Amérique du Nord. Il s'ensuit que l'utilisation de l'appareil dans d'autres régions peut donner lieu à des anomalies de réception.



AVERTISSEMENT:

- N'utilisez pas l'appareil en mode standard si vous raccordez des haut-parleurs pour mode de réseau à 3 voies à l'appareil. Cela risque d'endommager les haut-parleurs.

Quelques mots sur ce mode d'emploi

Cet appareil est doté d'un certain nombre de fonctions qui permettent la réception et le fonctionnement dans les meilleures conditions. Ces fonctions ont été élaborées pour que leur emploi soit aussi simple que possible, mais il exige toutefois quelques explications. Ce mode d'emploi a été rédigé pour vous aider à profiter au mieux de ces fonctions et à rendre votre plaisir de l'écoute aussi grand que possible.

Nous vous conseillons de vous familiariser avec ces fonctions et avec leurs modes opératoires en lisant complètement ce mode d'emploi avant de vous servir de l'appareil. Il est particulièrement important que vous lisiez et respectiez les recommandations mentionnées au paragraphe "Précaution" de cette page et dans les autres sections.

Ce mode d'emploi traite des modes opératoires de l'appareil central. Vous pouvez obtenir les mêmes effets à partir du boîtier de télécommande.

Précaution

- Conservez ce mode d'emploi à portée de main pour vous y référer pour ce qui touche les modes opératoires et les précautions.
- Maintenez le niveau d'écoute à une valeur telle que vous puissiez entendre les sons émis à l'extérieur du véhicule.
- Protégez l'appareil contre l'humidité.
- Si la batterie est débranchée, ou déchargée, le contenu de la mémoire est effacé et une nouvelle programmation est nécessaire.

Service après-vente des produits PIONEER

Veuillez contacter votre revendeur ou distributeur en ce qui concerne le service après-vente (et les conditions de garantie) ou toute autre information. En cas de nécessité ou lorsque l'information recherchée n'est pas disponible, veuillez contacter Pioneer aux adresses suivantes;

N'envoyez pas le produit à réparer sans avoir, au préalable, contacté nos bureaux.

U.S.A.

Pioneer Electronics (USA) Inc.
CUSTOMER SUPPORT DIVISION
P.O. Box 1760
Long Beach, CA 90801-1760
800-421-1404

CANADA

Pioneer électroniques du Canada, Inc.
Département de service aux consommateurs
300 Allstate Parkway
Markham, Ontario L3R 0P2
(905) 479-4411
1-877-283-5901

Pour de plus amples informations relatives à la garantie, référez-vous au feuillet Garantie Limitée livrée avec l'appareil.

A propos de WMA



Le logo Windows Media™ imprimé sur le carton indique que cet appareil est capable de lire les données WMA.

WMA est l'abréviation de Windows Media Audio et il représente une technologie de compression audio qui a été développée par Microsoft Corporation. Les données WMA peuvent être codées avec Windows Media Player version 7, 7,1 ou Windows Media Player for Windows XP.

Microsoft, Windows Media et le logo Windows sont des marques, ou des marques déposées de Microsoft Corporation aux États-Unis et/ou dans d'autres pays.

Remarque :

- Selon l'application qui a effectué le codage des fichiers WMA, le fonctionnement peut ne pas être normal.
- Selon l'application qui a effectué le codage des fichiers WMA, le nom de l'album et les autres informations en caractères alphabétiques peuvent ne pas s'afficher normalement.

Commutation du mode de réglage du DSP

L'appareil offre deux modes de fonctionnement: le mode réseau à 3 voies (NW), et le mode standard (STD). Vous pouvez commuter entre les modes à votre convenance. Initialement, le DSP est réglé en mode standard (STD).

- Après la commutation, réinitialisez le microprocesseur.
- **Utilisez un tournevis à pointe standard pour déplacer le commutateur DSP sur le côté du produit.**

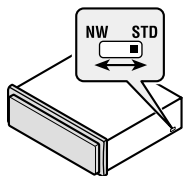

À propos de la marque XM READY



La marque "XM READY" imprimée sur la face avant de cet appareil indique que le tuner XM de Pioneer (vendu séparément) peut être commandé à l'aide de cet appareil.

Veillez vous renseigner auprès de votre revendeur ou du centre de service autorisé Pioneer le plus proche en ce qui concerne le tuner XM pouvant être connecté à cet appareil.

Pour le fonctionnement du tuner XM, reportez-vous à son mode d'emploi.

Remarque:

- La radio satellite XM utilise une nouvelle bande radio aux États-Unis.



Le système utilisera une technologie de diffusion directe du satellite à l'utilisateur et offrira aux auditeurs dans leur voiture un son pur comme du cristal, sans raccord d'une côte à l'autre. XM créera et proposera jusqu'à 100 canaux de programmes de qualité numérique de musique, d'informations, de sports, de discussions et pour enfants.

- Le nom XM et les logos associés sont des marques de commerce de XM Satellite Radio Inc.

Réinitialisation du microprocesseur

Si une des conditions suivantes se présente, le microprocesseur doit être réinitialisé:

Avant d'utiliser l'appareil pour la première fois après son installation.

L'appareil ne fonctionne pas convenablement.

Des informations erronées (ou fantaisistes) s'affichent sur l'écran.

- **Pour réinitialiser le microprocesseur, appuyez sur le bouton RESET de l'appareil central au moyen d'un stylo à bille ou d'un instrument pointu.**



Quelques mots sur les modes démonstration

Cet appareil possède deux modes de démonstration. Un mode inverse et un mode de démonstration des possibilités.

Mode inverse

Si vous ne procédez à aucune opération pendant environ 30 secondes, les indications affichées sur l'écran s'inversent, et continuent de s'inverser toutes les 10 secondes. Si vous appuyez sur la touche 5 alors que l'appareil n'est pas en service et que le contacteur d'allumage est sur la position ACC ou ON, a pour effet d'annuler le mode inverse. Appuyez une nouvelle fois sur la touche 5 pour relancer le mode inverse.

Mode de démonstration des possibilités

La démonstration des possibilités commence automatiquement lorsque l'appareil est mis hors service et que le contacteur d'allumage est sur la position ACC ou ON. Si vous appuyez sur la touche 6 pendant la démonstration, vous annulez cette démonstration. Appuyez une nouvelle fois sur la touche 6 pour relancer la démonstration.

Sachez que si la démonstration se poursuit alors que le moteur est arrêté, la batterie sera rapidement déchargée.

Remarque:

- Le conducteur rouge (ACC) de cet appareil doit être relié à une borne qui se trouve connectée aux positions ON ou OFF du contacteur d'allumage. Si ce n'est pas le cas, la batterie du véhicule peut être déchargée.
- Lorsque les sources sont hors service, vous pouvez connaître l'état de "5" ou "6" en mettant en service la démonstration.



Quelques mots sur les pages écran de base

Cet appareil peut afficher deux pages écran de base. Vous pouvez choisir celle que vous préférez.

FORM 1 (Ecran type 1)



FORM 2 (Ecran type 2)



Remarque:

- Pour de plus amples détails concernant cette question, reportez-vous à la page 53, "Choix de la présentation d'affichage".

Présentation et soin du boîtier de télécommande

Installation de la pile au lithium

- Retirez le couvercle au dos du boîtier de télécommande de volant et mettez en place la pile en respectant les polarités (+) et (-) indiquées.

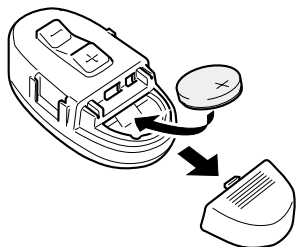

Remplacement de la pile au lithium

- Retirez la pile usagée.

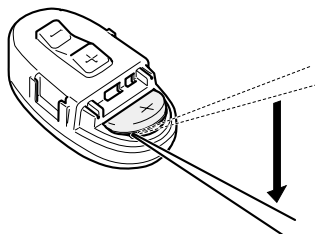

Précaution:

- Remplacez la pile par une pile identique CR2032.
- Remplacez la pile en vous servant d'un outil pointu mais non métallique.

⚠ Avertissement:

- Conservez la pile au lithium hors de portée des enfants. En cas d'ingestion de la pile, consultez immédiatement un médecin.

⚠ Attention:

- Ne rechargez pas la pile, ne la démontez pas, ne la chauffez pas, ne la jetez pas dans un feu.
- N'utilisez qu'une pile CR2032 (3 V) au lithium. N'utilisez aucun autre type de pile dans cet appareil.
- Ne manipulez pas la pile avec des outils métalliques.
- Ne conservez pas la pile avec des objets métalliques.
- Lors de la mise au rebut des piles usagées, respectez les règlements en vigueur dans le pays ou la région en matière de conservation ou de protection de l'environnement.
- Veillez à mettre en place la pile en respectant les polarités (+) et (-).

Utilisation du boîtier de télécommande de volant

Précaution:

- Ne faites pas fonctionner le boîtier de télécommande tandis que vous tournez le volant car cela peut entraîner un accident.
- Si vous devez absolument faire fonctionner le boîtier de télécommande tandis que vous conduisez, surveillez attentivement la route devant vous pour éviter tout risque d'accident.
- Dans l'une des situations suivantes, cessez immédiatement d'utiliser le boîtier de télécommande et consultez le revendeur qui vous l'a fourni:
 - le boîtier fume,
 - le boîtier émet une odeur anormale,
 - un objet étranger a pénétré dans le boîtier,
 - un liquide a été renversé sur le boîtier, ou a pénétré dans le boîtier.
 Si vous continuez d'utiliser le boîtier dans ces conditions, il peut être gravement endommagé et provoquer un incendie ou un accident.
- Ne conservez pas le boîtier dans l'habitacle sans l'avoir fixé. En effet, en cas d'arrêt brusque ou de virage serré, le boîtier peut tomber. S'il roule alors sous la pédale de frein, il peut interdire le freinage convenable et provoquer un accident grave. Veillez à ce que le boîtier soit soigneusement fixé sur le volant.
- Ne démontez pas le boîtier, ne le modifiez pas. Ces deux opérations peuvent provoquer une anomalie de fonctionnement.
- Si vous appuyez sur la touche **FUNCTION** de la télécommande tout en appuyant sur la touche **BAND** dessus, la télécommande ne fonctionnera pas correctement. Pour annuler ce réglage, appuyez sur la touche **AUDIO** de la télécommande tout en appuyant sur la touche **BAND** dessus pour revenir au réglage précédent.

Touche **FUNCTION** et touche **AUDIO**

Le rôle de la touche **FUNCTION** et celui de la touche **AUDIO** que porte le boîtier de télécommande, différent de celui de la touche **FUNC** et de celui de la touche **AUDIO** que porte l'appareil central. Lorsque vous agissez directement sur l'appareil central, utilisez les touches **FUNC** et **AUDIO** pour choisir le menu convenable puis les touches multifonctions pour sélectionner le fonctionnement. Lorsque vous agissez sur le boîtier de télécommande, passez d'un mode à l'autre en procédant comme suit.

Utilisation de la touche **FUNCTION**

- Appuyez sur la touche **FUNCTION** pour choisir le mode de fonctionnement désirée (par exemple, le lecteur de CD intégré).

Appuyez de manière répétée sur la touche **FUNCTION** pour passer d'un mode à l'autre, comme suit:

RPT → RDM → SCAN → T.LIST → PAUSE
→ TTLIN

Remarque:

- Reportez-vous à la page 18, "Menu des fonctions du lecteur de CD intégré".

Utilisation de la touche **AUDIO**

- Appuyez sur la touche **AUDIO** pour choisir le mode de fonctionnement.

Appuyez de manière répétée sur la touche **AUDIO** pour passer d'un mode à l'autre, comme suit:

NW
BAL → NW → POSI → T.AL → EQ1
→ EQ2 → EFFECT → LOUD → ASL
→ SLA → D.ATT

STD
F/B → LOUD → SFC → EQ1 → EQ2
→ ASL → POSI → T.AL1 → T.AL2 → SW1
→ SW2 → HPF F → HPF R → SLA
→ A.EQ → D.ATT

Remarque:

- Reportez-vous à la page 38, "Menu des réglages sonores".

Dépose et pose de la face avant

Protection contre le vol

Le panneau de commande de cet appareil peut être déposé dans le but de décourager le vol de l'appareil.

Précaution:

- N'exercez aucune force excessive lorsque déposez ou posez la face avant.
- Évitez de heurter la face avant.
- Conservez la face avant à l'abri de la lumière directe du soleil et des températures élevées.
- Quelques secondes après avoir placé le contacteur d'allumage sur la position ON, ou sur la position OFF, la face avant se déplace d'elle-même. A ce moment-là, vos doigts pourraient être blessés si vous les tenez près de la face avant.
- Pour déposer la face avant, appuyez sur la zone striée de libération, à l'arrière de la face avant, tout en tirant la face avant à vous.

Dépose de la face avant

1. Maintenez la pression d'un doigt sur la touche EJECT pour ouvrir la face avant.

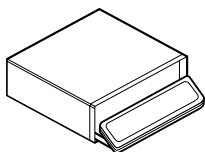

2. Faites glisser la face avant vers vous et déposez-la.

Veillez à ne pas saisir la face avant avec force, ni à la laisser tomber.

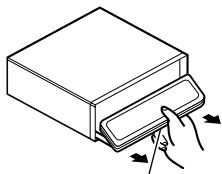

Zone de libération

3. Rangez la face avant dans le boîtier de protection fourni.

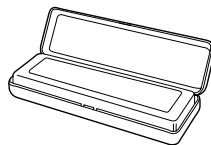

Pose de la face avant

1. Assurez-vous que le couvercle intérieur est fermé.
2. Remplacez la face avant en l'engageant comme il convient.

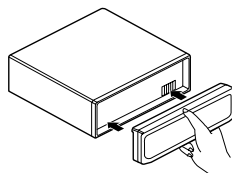

Signal d'alarme

Si vous ne retirez pas la face avant de l'appareil central dans les cinq secondes qui suivent la coupure de l'allumage, un signal sonore d'avertissement se fait entendre.

Remarque:

- Vous pouvez mettre hors service ce signal sonore d'avertissement. (Reportez-vous à la page 51.)

Ouverture automatique de la face avant

Si vous ne retirez pas la face avant de l'appareil central dans les cinq secondes qui suivent la coupure de l'allumage, un dispositif ouvre la face avant pour vous rappeler de la déposer.

Remarque:

- Vous pouvez mettre hors service ce dispositif de sécurité. (Reportez-vous à la page 51.)

Mise en service, mise hors service d'une source

Vous pouvez choisir la source que vous désirez écouter. Pour mettre en service le lecteur de CD intégré, introduisez un CD dans l'appareil. (Reportez-vous à la page 17, "Opérations de base".)

1. Appuyez sur la touche SOURCE pour choisir une source (par exemple, syntoniseur).

Appuyez de manière répétée sur la touche SOURCE pour choisir l'une après l'autre les sources suivantes:

Lecteur de CD intégré (MP3/WMA) → Syntoniseur de télévision → Syntoniseur → Syntoniseur DAB → Syntoniseur XM → Lecteur de CD à chargeur → Appareil extérieur 1 → Appareil extérieur 2 → AUX



2. Appuyez sur le bouton VOLUME pour qu'il fasse saillie.

• Quand vous appuyez sur le bouton VOLUME, il fait saillie de manière que vous puissiez le saisir et le tourner. Pour repousser le bouton VOLUME dans l'appareil, appuyez une nouvelle fois sur ce bouton.

3. Tournez le bouton VOLUME pour régler le niveau sonore.



4. Maintenez la pression d'un doigt sur la touche SOURCE pour mettre hors service la source.

Remarque:

• "Appareil extérieur" désigne un appareil Pioneer (qui pourra être disponible dans le futur) qui n'est pas à proprement parler une source mais dont la gestion des fonctions de base peut être assurée par cet appareil. En réalité, deux sources extérieures peuvent ainsi être commandées et l'indication "External" apparaît sur l'écran que vous choisissiez "Appareil extérieur 1" ou "Appareil extérieur 2". Si deux appareils extérieurs sont effectivement reliés à cet appareil-ci, l'attribution de leur rang, 1 et 2, est automatiquement réalisée par ce dernier.

- Dans les cas suivants, la source ne change pas:
 - * Aucun appareil n'est relié à l'entrée sélectionnée.
 - * L'appareil ne contient aucun disque.
 - * Le lecteur de CD à chargeur ne contient aucun chargeur.
 - * L'entrée AUX (entrée auxiliaire) n'est pas en service. (Reportez-vous à la page 50.)
- Si le fil bleu/blanc de l'appareil est relié à la prise de commande du relais de l'antenne motorisée, celle-ci s'étend lorsque la source est mise en service. Pour rétracter l'antenne, mettez la source hors service.

Utilisation des touches programmables

Une touche programmable est une touche dont le rôle varie, et se trouve indiqué sur l'écran. Les touches multifonctions sont des touches programmables; en effet, le rôle joué par ces touches dépend de la fonction sélectionnée, ou du réglage choisi.

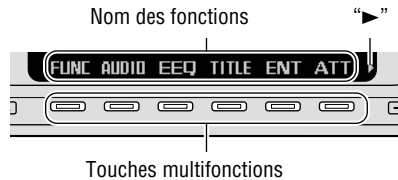

Les explications que contient ce mode d'emploi supposent que la page écran est du type FORM 1. Si la page écran est du type FORM 2, le rôle de certaines touches multifonctions peut être différent de celui exposé dans ce mode d'emploi.

Important

Dans ce mode d'emploi, le nom d'une touche multifonction est le même que celui qui est affiché sur l'écran.

Choix du rôle des touches multifonctions

L'indication "►" signale que les touches multifonctions jouent des rôles autres que ceux indiqués sur l'écran. Lorsque ce témoin est affiché, appuyez sur la touche NEXT pour faire défiler la liste des rôles joués par les touches multifonction.

- Appuyez sur la touche NEXT pour afficher la fonction désirée (par exemple, le lecteur de CD intégré).

Appuyez de manière répétée sur la touche NEXT pour passer d'une fonction à une autre, comme suit :

FUNC AUDIO EQ TITLE ENT ATT ►



PAUSE CLK E.MENU ►

Remarque:

- Le nombre de fonctions ou d'affichage possibles dépend de la fonction ou du menu choisis.
- Si aucune fonction n'est mentionnée pour une touche multifonction, cela signifie que cette touche est présentement sans effet.

Exemple d'opération remplie par une touche multifonction

Dans cet exemple, la fonction "lecture au hasard" du lecteur de CD intégré permet d'illustrer le rôle d'une touche multifonction.

1. Appuyez sur la touche NEXT pour afficher "FUNC".

Appuyez de manière répétée sur la touche NEXT jusqu'à ce que l'indication "FUNC" apparaisse sur l'écran.

FUNC AUDIO EQ TITLE ENT ATT ►

2. Appuyez sur la touche FUNC pour ouvrir le menu des fonctions.

Le rôle des touches multifonctions change au moment même où se produit l'ouverture du menu des fonctions.

RPT RDM SCAN T.LIST PAUSE ►

3. Appuyez sur la touche RDM pour choisir le mode de lecture au hasard.



4. Appuyez sur la touche RDM pour mettre en service la lecture au hasard.



Ce témoin s'éclaire.

- Appuyez une nouvelle fois sur la touche RDM pour arrêter la lecture au hasard. L'indication s'éteint.

5. Appuyez sur la touche BACK pour quitter le menu des fonctions.

Le rôle des touches multifonctions change au moment même où se produit l'abandon du menu des fonctions.

Remarque:

- Lorsque l'appareil se trouve en mode de lecture au hasard, vous pouvez également mettre en service, ou hors service, la lecture au hasard au moyen des touches ▲ et ▼.
- Si vous ne procédez à aucun réglage de paramètre de la fonction pendant environ 30 secondes, la page écran précédente est rétablie.

Différence entre la touche BAND et la touche BACK

Touche BAND

Une pression sur la touche BAND provoque l'abandon immédiat du menu ou du mode actuels et le retour à la page écran de base.

Remarque:

- Si le syntoniseur, ou le syntoniseur de télévision, ou encore le syntoniseur DAB est la source, une pression sur la touche BAND provoque la commutation d'une gamme d'onde à une autre.

Touche BACK

Une pression sur la touche BACK provoque l'abandon du menu ou du mode actuels et le retour au menu ou au mode précédemment choisis.

Exemple d'écran (par exemple, le lecteur de CD intégré)

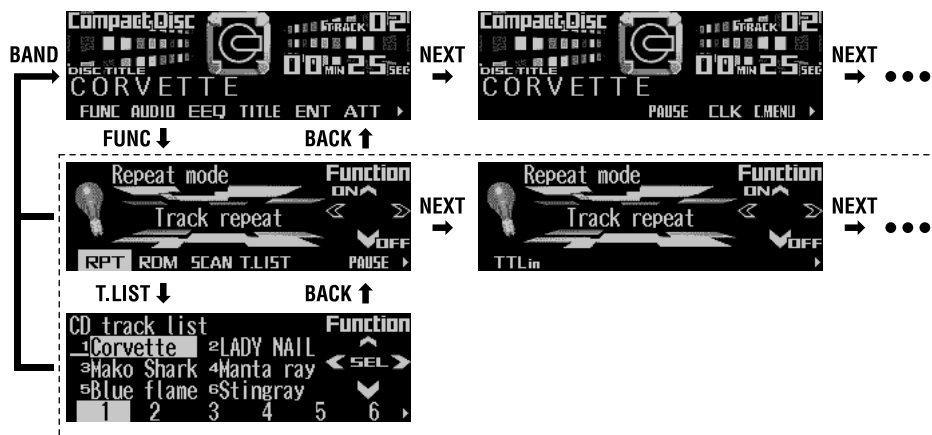

Témoins d'utilisation des touches

Cet appareil affiche des témoins d'utilisation des touches. Ces témoins s'éclairent pour signaler celles des touches ▲/▼/◀/▶ que vous pouvez employer. Grâce à ces témoins, vous savez aisément quelles touches ▲/▼/◀/▶ utiliser quand est affiché un menu de source, un menu de réglage sonore ou tout autre menu, et vous pouvez immédiatement connaître la touche qui met en service ou hors service une source, rappelle une sélection à répéter, ou exécute une autre opération.



Témoins d'utilisation des touches

Remarque:

- Dans ce mode d'emploi, les modes opératoires sont principalement décrits en s'appuyant sur les touches multifonctions. Toutefois, pour chaque mode de fonctionnement il est également possible d'employer les touches ▲/▼/◀/▶ dès lors que les témoins qui leur correspondent sont éclairés.

Affichages et témoins

FORM 1 (Ecran type 1)

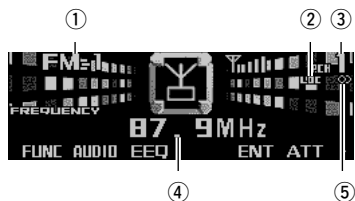

FORM 2 (Ecran type 2)

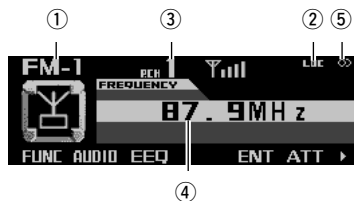

- ① Gamme d'onde
- ② Témoin LOC
- ③ Numéro de présélection
- ④ Fréquence
- ⑤ Témoin de réception stéréophonique

Opérations de base

1. Appuyez sur la touche **SOURCE** pour choisir le syntoniseur.

Appuyez sur la touche SOURCE jusqu'à ce que "Tuner" apparaisse sur l'écran.

2. Appuyez sur le bouton **VOLUME** pour qu'il fasse saillie.

- Quand vous appuyez sur le bouton VOLUME, il fait saillie de manière que vous puissiez le saisir et le tourner. Pour repousser le bouton VOLUME dans l'appareil, appuyez une nouvelle fois sur ce bouton.

3. Tournez le bouton **VOLUME** pour régler le niveau sonore.

4. Appuyez sur la touche **BAND** pour choisir la gamme d'onde désirée.

Appuyez de manière répétée sur la touche BAND pour passer d'une gamme d'onde à une autre, comme ceci:

FM-1 → FM-2 → FM-3 → AM

5. Utilisez la touche **◀**, ou la touche **▶**, pour effectuer l'accord sur une station.

Les fréquences augmentent, ou diminuent, pas à pas.

- Appuyez, pendant au moins une seconde, sur la touche **◀**, ou sur la touche **▶**, pour commander l'accord automatique dès que la touche est relâchée. Dans le cas de l'accord automatique, l'appareil ne s'intéresse qu'aux stations dont le signal capté est suffisamment puissant pour fournir une bonne réception.
- Si vous maintenez la pression d'un doigt sur la touche **◀**, ou sur la touche **▶**, l'appareil examine continuellement l'ensemble de la gamme d'onde. L'accord automatique débute dès que vous relâchez la touche.

Remarque:

- L'indication "◯" s'éclaire lorsque la station émet en stéréophonie.

Mise en mémoire et rappel de la fréquence d'une station

Grâce aux touches 1 à 6, vous pouvez mettre en mémoire six fréquences de station qu'il est aisé de rappeler ultérieurement.

Mise en mémoire de la fréquence d'une station

1. Appuyez sur la touche **NEXT** pour afficher "1" – "6".

Appuyez sur la touche NEXT jusqu'à ce que "1" – "6" apparaisse sur l'écran.

2. Lorsque l'appareil est accordé sur une fréquence que vous désirez mettre en mémoire, maintenez la pression d'un doigt sur une des touches 1 à 6 jusqu'à ce que le numéro de présélection correspondant cesse de clignoter.

La fréquence de la station est conservée grâce à la mémoire de la touche utilisée.

Remarque:

- La mémoire peut contenir 18 fréquences de la gamme FM, six pour chaque bande, et six fréquences des gammes AM.

Rappel d'une station dont la fréquence est en mémoire

1. Appuyez sur la touche NEXT pour afficher "1" – "6".

Appuyez sur la touche NEXT jusqu'à ce que "1" – "6" apparaisse sur l'écran.

2. Appuyez sur la touche 1 à 6 dont la mémoire contient la fréquence de la station.

Remarque:

- Vous pouvez également utiliser les touches ▲ et ▼ pour rappeler les stations dont la fréquence est conservée par les touches 1 à 6.

Menu des fonctions du syntoniseur

Le menu du syntoniseur propose les fonctions suivantes:

BSM chLIST LOC

Remarque:

- Si vous ne procédez à aucun réglage de paramètre de la fonction pendant environ 30 secondes, la page écran précédente est rétablie.

Mise en mémoire des meilleures stations

La mémoire des meilleures stations (BSM) permet de sauvegarder, grâce aux touches 1 à 6, les six fréquences des stations les plus puissantes.

1. Appuyez sur la touche FUNC pour choisir la fonction BSM.
2. Appuyez sur la touche BSM pour mettre en service la fonction BSM.

L'indication "Searching" s'éclaire. Les fréquences des six émetteurs les plus puissants sont mises en mémoire, par ordre décroissant d'amplitude, grâce aux touches 1 à 6.

Lorsque la recherche est terminée, l'indication "Searching" disparaît et la liste des canaux en mémoire s'affiche.

- Pour abandonner la mise en mémoire avant qu'elle ne soit terminée, appuyez une nouvelle fois sur la touche BSM tandis que "Searching" est éclairé.
3. Appuyez sur une des touches 1 à 6 pour rappeler la station désirée.

FM1	P.CH	List	2	89.9MHz	Function
1	87.9MHz	2	89.9MHz	▲	
3	98.1MHz	4	106.1MHz	◀ SEL ▶	
5	107.9MHz	6	94.1MHz	▼	
1	2	3	4	5	6

Sélection d'une station sur la liste des canaux en mémoire

La liste des canaux en mémoire vous permet de connaître les stations pré-réglées et de choisir celle que vous désirez recevoir.

1. Appuyez sur la touche FUNC puis sur la touche chLIST pour choisir la liste des canaux en mémoire.
2. Appuyez sur une des touches 1 à 6 pour rappeler la station désirée.

FM1	P.CH	List	2	89.9MHz	Function
1	87.9MHz	2	89.9MHz	▲	
3	98.1MHz	4	106.1MHz	◀ SEL ▶	
5	107.9MHz	6	94.1MHz	▼	
1	2	3	4	5	6

Remarque:

- Vous pouvez également utiliser les touches ◀, ▶ et ▲ pour choisir et rappeler la station désirée.

Accord sur les seules stations puissantes

Il est possible d'effectuer l'accord automatique sur les stations locales, c'est-à-dire celles qui sont assez puissantes pour donner une bonne réception.

1. Appuyez sur la touche FUNC puis sur la touche LOC pour choisir l'accord sur les stations locales.
2. Appuyez sur la touche LOC pour choisir la sensibilité d'accord.

Appuyez de manière répétée sur la touche LOC pour passer un des réglages possible, comme suit:

FM: Local OFF → Level 1 → Level 2
→ Level 3 → Level 4

AM: Local OFF → Level 1 → Level 2

- Lorsque vous abandonnez l'accord sur les stations locales, l'indication "LOC" s'éclaire si la valeur "Local OFF" (Arrêt de l'accord sur les stations locales) n'a pas été choisie.

Remarque:

- La valeur "Level 4" ne permet que l'accord sur les stations les plus puissantes, les autres valeurs sur des stations progressivement moins puissantes.

Affichages et témoins

FORM 1 (Ecran type 1)



FORM 2 (Ecran type 2)

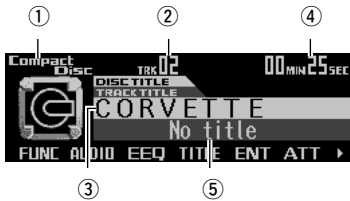

- ① Nom de la source
- ② Numéro de la plage musicale
- ③ Titre du disque
- ④ Durée de lecture
- ⑤ Titre de la plage musicale

Opérations de base

Le lecteur de CD intégré permet la lecture d'un CD de 12 cm, ou d'un CD de 8 cm ("Single"). N'utilisez pas d'adaptateur pour la lecture des disques de 8 cm.

1. Appuyez sur la touche EJECT pour ouvrir la face avant.
2. Introduisez un CD dans la fente pour CD.

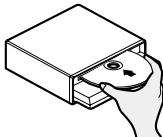

Dès que le CD est introduit, la face avant se referme.

3. Appuyez sur le bouton VOLUME pour qu'il fasse saillie.
 - Quand vous appuyez sur le bouton VOLUME, il fait saillie de manière que vous puissiez le saisir et le tourner. Pour repousser le bouton VOLUME dans l'appareil, appuyez une nouvelle fois sur ce bouton.
4. Tournez le bouton VOLUME pour régler le niveau sonore.
5. Utilisez les touches ◀ et ▶ pour choisir une plage musicale.

Une pression sur la touche ▶ permet d'atteindre le début de la plage suivante. Une pression sur la touche ◀ permet d'atteindre le début de la plage en cours de lecture. Une nouvelle pression permet d'atteindre la plage précédente.

 - Pour déplacer rapidement le capteur dans un sens ou dans l'autre, maintenez la pression d'un doigt sur la touche ◀, ou sur la touche ▶.
6. Appuyez sur la touche EJECT pour éjecter le CD.

La face avant s'ouvre et le CD est éjecté.

 - N'oubliez pas de refermer la face avant après avoir retiré le CD.

⚠ AVERTISSEMENT:

- N'utilisez pas le lecteur de CD, face avant ouverte. En cas d'accident, la face avant ouverte peut blesser un passager.

Remarque:

- Quand le lecteur de CD intégré contient un CD, vous pouvez le choisir comme source en appuyant sur la touche SOURCE.
- Les touches multifonctions sont indisponibles lorsque la face avant est ouverte.
- N'introduisez rien d'autre qu'un CD dans la fente pour CD.
- Un CD partiellement éjecté peut tomber ou être endommagé.
- Si vous ne parvenez pas à introduire complètement le disque, ou encore si la lecture du disque ne commence pas après qu'il a été introduit, assurez-vous que la face gravée soit bien tournée vers le bas. Appuyez sur EJECT pour éjecter le disque et avant de tenter une nouvelle introduction du disque, assurez-vous qu'il n'est pas endommagé.
- Si le lecteur de CD intégré présente une anomalie, un message d'erreur (par exemple "ERROR-12") peut s'afficher. Reportez-vous à la page 59, "Signification des messages d'erreur du lecteur de CD intégré".
- Si les opérations de chargement et d'éjection du CD ne fonctionnent pas convenablement, maintenez la pression d'un doigt sur la touche EJECT tandis que la face avant est ouverte.

Affichage et défilement du titre

Lors de la lecture d'un disque CD TEXT, vous pouvez afficher diverses informations telles que le nom de l'interprète ou le titre de la plage musicale. Si le texte comporte plus de 32 caractères, vous pouvez le faire défiler.

1. Appuyez sur la touche **TITLE** pour mettre en service l'affichage des informations.
2. Appuyez sur la touche correspondant à l'information que vous désirez afficher.

FORM 1 (Ecran type 1)

Touche	Opération
D.TTL	Affichage du titre du disque.
D.ART	Affichage du nom de l'interprète du disque.
T.TTL	Affichage du titre de la plage musicale.
T.ART	Affichage du nom de l'interprète de la plage musicale.
THNDR	Affichage d'une animation lumineuse.
SCROLL	Défilement du titre affiché.

FORM 2 (Ecran type 2)

Touche	Opération
TTL1	Affichage du titre du disque et du titre de la plage musicale.
TTL2	Affichage du titre du disque et du nom de l'interprète du disque.
TTL3	Affichage du titre de la plage musicale et du nom de l'interprète de la plage musicale.
SCROLL	Défilement du titre affiché.

Remarque:

- Si vous ne procédez à aucun réglage de paramètre de la fonction pendant environ huit secondes, la page écran précédente est rétablie.
- Pendant l'affichage du titre, les touches ◀ ou ▶ ne permettent pas de choisir une plage musicale.
- Si vous choisissez d'afficher l'écran de type 2, 24 caractères peuvent être présents sur l'écran.
- Un CD TEXT est un CD sur lequel ont été gravées des informations telles que le titre du disque, le nom de l'interprète et le titre des plages musicales.
- Si certaines informations ne sont pas gravées sur le disque CD TEXT, l'indication "No~" (par exemple, "No title") apparaît sur l'écran.
- Si vous n'avez pas titré le disque, l'indication "No title" apparaît sur l'écran.

Menu des fonctions du lecteur de CD intégré

Le menu du lecteur de CD intégré propose les fonctions suivantes:

RPT ROM SCAN T.LIST PAUSE ▶

TTLin ▶

Remarque:

- Si vous ne procédez à aucun réglage de paramètre de la fonction pendant environ 30 secondes, la page écran précédente est rétablie. (Si vous avez choisi l'affichage de la frappe du titre d'un disque (TTLin), la page écran précédente n'est pas automatiquement rétablie.)
- L'indication "T.LIST" n'apparaît sur l'écran que pendant la lecture d'un CD TEXT.

Répétition de la lecture

La répétition de la lecture vous permet d'écouter à nouveau la même plage musicale.

1. Appuyez sur la touche **FUNC** pour choisir le mode de répétition.
2. Appuyez sur la touche **RPT** pour mettre en service la répétition de la lecture.

L'indication s'éclaire. La plage musicale en cours de lecture est répétée.

- Appuyez une nouvelle fois sur la touche **RPT** pour mettre hors service la répétition de la lecture.
- Lorsque vous abandonnez la répétition de la lecture pendant la répétition de la lecture, l'indication "T.RPT" apparaît sur l'écran.

Remarque:

- Si vous commandez le déplacement rapide du capteur dans un sens ou dans l'autre, la répétition de la lecture est automatiquement abandonnée.

Lecture des plages musicales dans un ordre quelconque

Les plages musicales du CD sont jouées dans un ordre quelconque.

1. Appuyez sur la touche **FUNC** puis sur la touche **RDM** pour choisir le mode de lecture au hasard.
2. Appuyez sur la touche **RDM** pour mettre en service la lecture au hasard.

L'indication s'éclaire. Les plages musicales sont jouées dans un ordre quelconque.

- Appuyez une nouvelle fois sur la touche **RDM** pour mettre hors service la lecture au hasard.
- Lorsque vous abandonnez la lecture au hasard pendant la lecture au hasard, l'indication "RDM" apparaît sur l'écran.

Examen des plages musicales d'un CD

Cette fonction vous permet d'écouter les 10 premières secondes de chaque plage musicale gravée sur le CD.

1. Appuyez sur la touche **FUNC** puis sur la touche **SCAN** pour choisir le mode d'examen du disque.
2. Appuyez sur la touche **SCAN** pour mettre en service l'examen du disque.

L'indication s'éclaire. Les 10 premières secondes de chaque plage musicale sont jouées.

- Lorsque vous abandonnez l'examen du disque pendant l'examen du disque, l'indication "SCAN" apparaît sur l'écran.

3. Lorsque se présente la plage musicale que vous désirez écouter, appuyez sur la touche **SCAN** pour mettre hors service l'examen du disque.

L'indication s'éteint. La lecture de la plage musicale se poursuit.

- Si l'examen du disque est automatiquement abandonné, choisissez à nouveau l'examen du disque.

Remarque:

- Lorsque l'examen du disque est terminé, la lecture normale des plages musicales reprend.

Sélection d'une plage musicale par son titre sur la liste des plages

Vous pouvez choisir une plage musicale sur la liste des plages musicales que peut afficher l'appareil dans le cas d'un CD TEXT.

1. Appuyez sur la touche **FUNC** puis sur la touche **T.LIST** pour choisir la liste des titres des plages musicales.
2. Appuyez sur la touche **NEXT** pour afficher le titre de la plage musicale que vous désirez écouter.

Appuyez sur la touche **NEXT** jusqu'à ce que le titre de la plage musicale apparaisse sur l'écran.



3. Appuyez sur la touche dont le numéro correspond à la plage musicale concernée.

La lecture de la plage musicale commence.

Remarque:

- Vous pouvez également utiliser les touches ◀, ▶ et ▲ pour rechercher une plage musicale et en commander la lecture.
- Ce mode de fonctionnement n'est possible que si le disque est un disque CD TEXT.

Pause de la lecture d'un CD

La pause est un arrêt momentané de la lecture du CD.

1. **Appuyez sur la touche FUNC puis sur la touche PAUSE pour choisir la pause.**
2. **Appuyez sur la touche PAUSE pour mettre en service la pause.**

L'indication s'éclaire. La lecture du disque marque une pause.

- Appuyez une nouvelle fois sur la touche PAUSE pour abandonner la pause.
- Lorsque vous abandonnez la pause pendant la pause, l'indication "PAUSE" apparaît sur l'écran.

Remarque:

- Vous pouvez également commander ou abandonner la pause en appuyant sur la touche PAUSE de la page écran ci-dessous.

PAUSE CLK E.MENU ▶

Frappe du titre d'un disque

La mémoire du lecteur de CD intégré peut contenir 48 titres de disque de 10 caractères chacun. Après la frappe d'un titre, ce titre est affiché par l'appareil.

Pour de plus amples détails concernant "Frappe du titre d'un disque", reportez-vous à la page 28, "Lecteur de CD à chargeur".

Remarque:

- Si, pendant la lecture d'un disque CD TEXT, vous tentez de frapper un titre, l'indication "Can't input" apparaît sur l'écran pour vous signaler que la frappe d'un titre est alors impossible.
- Après la frappe de 48 titres, tout nouveau titre remplace le plus ancien.
- Si l'installation comporte un lecteur de CD à chargeur, vous pouvez frapper 100 titres de disque.
- Si le lecteur de CD à chargeur ne peut pas prendre en compte la frappe des titres, vous n'avez aucun moyen d'utiliser la mémoire de cet appareil pour introduire les titres des disques.

Affichages et témoins

FORM 1 (Ecran type 1)



FORM 2 (Ecran type 2)

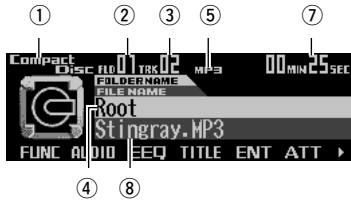

- ① Nom de la source
- ② Numéro de dossier
- ③ Numéro de la plage musicale
- ④ Nom du dossier
- ⑤ Témoin MP3 (WMA)
- ⑥ Témoin de débit
- ⑦ Durée de lecture
- ⑧ Nom du fichier

Opérations de base

Le lecteur de CD intégré peut lire les fichiers MP3/WMA enregistrés sur des CD-ROM. (Reportez-vous à la page 57.)

1. Appuyez sur la touche **EJECT** pour ouvrir la face avant.
2. Introduisez un CD-ROM dans la fente pour CD.

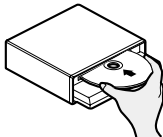

Dès que le CD-ROM est introduit, la face avant se ferme.

3. Appuyez sur le bouton **VOLUME** pour qu'il fasse saillie.
 - Quand vous appuyez sur le bouton **VOLUME**, il fait saillie de manière que vous puissiez le saisir et le tourner. Pour repousser le bouton **VOLUME** dans l'appareil, appuyez une nouvelle fois sur ce bouton.
4. Tournez le bouton **VOLUME** pour régler le niveau sonore.
5. Utilisez **▲** ou **▼** pour choisir un dossier.
 - Vous ne pouvez pas choisir un dossier qui ne renferme pas de fichier MP3/WMA.
 - Maintenez la pression d'un doigt sur la touche **▼** pour revenir au dossier 01 (ROOT). Toutefois, si le dossier 01 (ROOT) ne contient pas de fichiers, la lecture commencera au dossier 02.
6. Utilisez les touches **◀** et **▶** pour choisir une plage musicale.

Une pression sur la touche **▶** permet d'atteindre le début de la plage suivante.

Une pression sur la touche **◀** permet d'atteindre le début de la plage en cours de lecture. Une nouvelle pression permet d'atteindre la plage précédente.

 - Pour déplacer rapidement le capteur dans un sens ou dans l'autre, maintenez la pression d'un doigt sur la touche **◀**, ou sur la touche **▶**.
 - Il n'y a pas de son pendant une avance rapide et un retour rapide.
7. Appuyez sur la touche **EJECT** pour éjecter le CD-ROM.

La face avant s'ouvre et le CD-ROM est éjecté.

 - N'oubliez pas de refermer la face avant après avoir retiré le CD-ROM.



AVERTISSEMENT:

- N'utilisez pas le lecteur de CD, face avant ouverte. En cas d'accident, la face avant ouverte peut blesser un passager.

Remarque:

- Quand le lecteur de CD intégré contient un CD-ROM, vous pouvez choisir MP3/WMA comme source en appuyant sur la touche **SOURCE**.
- Lors de la lecture de disques renfermant des fichiers MP3/WMA et des données audio (CD-DA), par exemple des CD-EXTRA ou des CD MIXED MODE, vous pouvez alterner la lecture des deux types en commutant le mode entre MP3/WMA et CD-DA avec **BAND**. Lorsque vous commutez entre des fichiers MP3/WMA et des données audio (CD-DA), la lecture commence à la première plage musicale.

- Les touches multifonctions sont indisponibles lorsque la face avant est ouverte.
- N'introduisez rien d'autre qu'un CD dans la fente pour CD.
- Un CD partiellement éjecté peut tomber ou être endommagé.
- Si vous ne parvenez pas à introduire complètement un CD-ROM, ou encore si la lecture du disque ne commence pas après qu'il a été introduit, assurez-vous que la face gravée soit bien tournée vers le bas. Appuyez sur EJECT pour éjecter le disque et avant de tenter une nouvelle introduction du disque, assurez-vous qu'il n'est pas endommagé.
- Il peut arriver qu'il y ait un retard entre le début de la lecture et l'émission du son, en particulier à la lecture de multi-sessions et d'un grand nombre de dossiers. Pendant la lecture, l'indication "Format read" s'affiche.
- La lecture s'effectue dans l'ordre des numéros de fichier. Les dossiers sont sautés s'ils ne contiennent pas de fichiers. (Si le dossier 01 (ROOT) ne contient pas de fichiers, la lecture commencera au dossier 02.)
- Lors de la lecture de fichiers enregistrés sous forme de fichiers VBR (Variable Bit Rate), le temps de lecture ne s'affiche pas correctement pendant les opérations d'avance rapide et de retour rapide.
- Si le disque inséré ne renferme pas de fichiers qui puissent être lus, l'indication "No audio" s'affiche.
- Si le lecteur de CD intégré présente une anomalie, un message d'erreur (par exemple "ERROR-12") peut s'afficher. Reportez-vous à la page 59, "Signification des messages d'erreur du lecteur de CD intégré".
- Si les opérations de chargement et d'éjection du CD ne fonctionnent pas convenablement, maintenez la pression d'un doigt sur la touche EJECT tandis que la face avant est ouverte.

Affichage et défilement du titre

Vous pouvez changer l'affichage du texte, par exemple avec le nom de l'artiste et le titre de la plage musicale. Si le texte comporte plus de 32 caractères, vous pouvez le faire défiler.

1. **Appuyez sur la touche TITLE pour mettre en service l'affichage des informations.**
2. **Appuyez sur la touche correspondant à l'information que vous désirez afficher.**

FORM 1 (Ecran type 1)

Touche	Opération
FOLDER	Affiche le nom du dossier.
FILE	Affiche le nom du fichier.
ALBUM	Affiche le titre de l'album.
T.TTL	Affichage du titre de la plage musicale.
ARTIST	Affichage du nom de l'interprète de la plage musicale.
SCROLL	Défilement du titre affiché.

FORM 2 (Ecran type 2)

Touche	Opération
F+FIL	Affiche le nom du dossier et le nom du fichier.
FIL+T	Affiche le nom du fichier et le titre de la plage musicale.
ALB+T	Affiche le titre de l'album et le titre de la plage musicale.
TR+ART	Affichage du titre de la plage musicale et du nom de l'interprète de la plage musicale.
SCROLL	Défilement du titre affiché.

Remarque:

- Si vous ne procédez à aucun réglage de paramètre de la fonction pendant environ huit secondes, la page écran précédente est rétablie.
- Pendant l'affichage du titre, les touches ◀ ou ▶ ne permettent pas de choisir une plage musicale.
- Si vous choisissez d'afficher l'écran de type 2, 24 caractères peuvent être présents sur l'écran.
- L'appareil est conforme aux normes ISO9660 Niveau 1 et Niveau 2. (Reportez-vous à la page 60.)
- Seuls les titres entrés avec ID3 tag seront affichés pour le titre du disque, le titre de la plage musicale et le nom de l'interprète.
- Si certaines informations ne sont pas gravées sur le fichier MP3/WMA, l'indication "No ~" (par exemple, "No title") apparaît sur l'écran.

Menu des fonctions MP3/WMA

Le menu des fonctions MP3/WMA propose les fonctions suivantes:

RPT RDM SCAN PAUSE ▶

TTLin ▶

Remarque:

- Si vous ne procédez à aucun réglage de paramètre de la fonction pendant environ 30 secondes, la page écran précédente est rétablie. (Si vous avez choisi l'affichage de la frappe du titre d'un disque (TTLin), la page écran précédente n'est pas automatiquement rétablie.)
- Si vous passez à l'affichage de la frappe du titre d'un disque (TTLin) pendant la lecture d'un CD-ROM, l'indication "Can't input" apparaît sur l'écran et vous ne pouvez pas entrer le titre.

Répétition de la lecture

Pour la lecture des fichiers MP3/WMA, il existe trois modes de lecture répétée: répétition d'une plage musicale, répétition d'un dossier, et répétition du disque.

1. **Appuyez sur la touche FUNC pour choisir la mode de répétition.**
2. **Appuyez sur la touche RPT pour choisir l'étendue de la répétition.**

Appuyez de manière répétée sur la touche RPT pour passer l'une après l'autre les différentes répétitions possibles, comme suit:
Track repeat (répétition d'une plage musicale)
→ Folder repeat (répétition d'un dossier)
→ Disc repeat (répétition d'un disque)

- Lorsque vous abandonnez la répétition, l'indication "T.RPT" ou "FOLDERRPT" apparaît sur l'écran.
 - L'indication "T.RPT" apparaît sur l'écran dans le cas de la répétition d'une plage musicale.
 - L'indication "FOLDERRPT" apparaît sur l'écran dans le cas de la répétition d'un dossier.

Remarque:

- Si vous choisissez un autre dossier pendant la répétition de la lecture, le mode de répétition adopté est la répétition du disque.
- Si, pendant la répétition d'une plage musicale, vous recherchez une plage musicale, ou commandez le déplacement du capteur dans un sens ou dans l'autre, le mode de répétition adopté est la répétition d'un dossier.
- La répétition d'un dossier lit uniquement les plages musicales (fichiers MP3/WMA) du dossier actuel. Elle ne lit pas les plages musicales des sous-dossiers.

Lecture des plages musicales dans un ordre quelconque

La lecture au hasard vous permet de lire les plages musicales dans un ordre quelconque dans le mode de répétition choisi: répétition d'un dossier et répétition d'un disque.

1. Choisissez le mode de répétition.

Reportez-vous à la page 23, "Répétition de la lecture".

2. Appuyez sur la touche FUNC puis sur la touche RDM pour choisir le mode de lecture au hasard.

3. Appuyez sur la touche RDM pour mettre en service la lecture au hasard.

L'indication s'éclaire. Les plages musicales sont lues au hasard à l'intérieur du mode de répétition choisi.

- Appuyez une nouvelle fois sur la touche RDM pour mettre hors service la lecture au hasard.
- Lorsque vous abandonnez la lecture au hasard pendant la lecture au hasard, l'indication "RDM" apparaît sur l'écran.

Remarque :

- Si vous activez la lecture dans un ordre quelconque pendant la répétition d'une plage musicale, le mode de répétition adopté est la répétition d'un dossier.

Examen du contenu des dossiers et des plages musicales

Si vous avez choisi la répétition d'un dossier, les 10 premières secondes de chaque plage musicale du dossier concerné sont lues. Si vous avez choisi la répétition du disque, les 10 premières secondes de la première plage musicale de chaque dossier sont lues.

1. Choisissez le mode de répétition.

Reportez-vous à la page 23, "Répétition de la lecture".

2. Appuyez sur la touche FUNC puis sur la touche SCAN pour choisir le mode d'examen du contenu des dossiers.

3. Appuyez sur la touche SCAN pour mettre en service l'examen du contenu du dossiers.

L'indication s'éclaire. Les 10 premières secondes de chaque plage musicale du dossier concerné (ou de la première plage musicale de chaque dossier) sont lues.

- Lorsque vous abandonnez l'examen du contenu du dossiers pendant l'examen du contenu du dossiers, l'indication "SCAN" apparaît sur l'écran.

4. Lorsque la plage musicale (ou le dossier) que vous désirez écouter se présente, appuyez sur la touche SCAN pour mettre hors service l'examen du contenu.

L'indication s'éteint. La lecture de la plage musicale (ou du dossier) se poursuit.

- Si l'examen du dossiers est automatiquement abandonné, choisissez à nouveau l'examen du dossiers.

Remarque :

- Lorsque l'examen des plages musicales ou du dossier est terminé, la lecture normale des plages musicales reprend.
- Si vous choisissez l'examen du contenu pendant la répétition d'une plage musicale, le mode de répétition adopté est la répétition d'un dossier.

Pause de la lecture d'un MP3/WMA

La pause est un arrêt momentané de la lecture du MP3/WMA.

1. Appuyez sur la touche FUNC puis sur la touche PAUSE pour choisir la pause.

2. Appuyez sur la touche PAUSE pour mettre en service la pause.

L'indication s'éclaire. La lecture du disque marque une pause.

- Appuyez une nouvelle fois sur la touche PAUSE pour abandonner la pause.
- Lorsque vous abandonnez la pause pendant la pause, l'indication "PAUSE" apparaît sur l'écran.

Remarque:

- Vous pouvez également commander ou abandonner la pause en appuyant sur la touche PAUSE de la page écran ci-dessous.

PAUSE CLK MENU ▶

Affichages et témoins

FORM 1 (Ecran type 1)



FORM 2 (Ecran type 2)



- ① Nom de la source
- ② Numéro du disque
- ③ Numéro de la plage musicale
- ④ Titre du disque
- ⑤ Durée de lecture
- ⑥ Titre de la plage musicale

Lecteur de CD à chargeur 50 disques

Seules les fonctions décrites dans ce mode d'emploi sont disponibles pour les lecteurs de CD à chargeur 50 disques.

Opérations de base

Cet appareil peut commander un lecteur de CD à chargeur, vendu séparément.

1. **Appuyez sur la touche SOURCE pour choisir le lecteur de CD à chargeur.**
Appuyez sur la touche SOURCE jusqu'à ce que "Multi-CD" apparaisse sur l'écran.
2. **Appuyez sur le bouton VOLUME pour qu'il fasse saillie.**
 - Quand vous appuyez sur le bouton VOLUME, il fait saillie de manière que vous puissiez le saisir et le tourner. Pour repousser le bouton VOLUME dans l'appareil, appuyez une nouvelle fois sur ce bouton.

3. **Tournez le bouton VOLUME pour régler le niveau sonore.**
4. **Utilisez les touches ▲ et ▼ pour choisir un disque.**
Si une position n'est pas occupée par un disque, elle est ignorée.
 - Vous pouvez utiliser les touches 1 à 6 (ou 7 à 12) pour choisir un disque directement.
5. **Utilisez les touches ◀ et ▶ pour choisir une plage musicale.**

Une pression sur la touche ▶ permet d'atteindre le début de la plage suivante. Une pression sur la touche ◀ permet d'atteindre le début de la plage en cours de lecture. Une nouvelle pression permet d'atteindre la plage précédente.

- Pour déplacer rapidement le capteur dans un sens ou dans l'autre, maintenez la pression d'un doigt sur la touche ◀, ou sur la touche ▶.

Remarque:

- L'indication "Ready" apparaît sur l'écran tandis que le lecteur de CD à chargeur procède aux opérations préalables à la lecture.
- Si le lecteur de CD à chargeur présente une anomalie, un message d'erreur tel que "ERROR-12" peut s'afficher. Reportez-vous au mode d'emploi du lecteur de CD à chargeur.
- L'indication "No disc" apparaît sur l'écran si le chargeur du lecteur ne contient aucun disque.

Sélection directe d'un disque

Vous pouvez utiliser les touches 1 à 6 (ou 7 à 12) pour choisir un disque directement.

1. **Appuyez sur la touche NEXT pour afficher "1" – "6" (ou "7" – "12").**
Appuyez sur la touche NEXT jusqu'à ce que "1" – "6" (ou "7" – "12") apparaisse sur l'écran.

2. **Appuyez sur une des touches 1 à 6 (ou 7 à 12) pour choisir un disque occupant une position 1 à 6 (ou 7 à 12).**

Remarque:

- Vous ne pouvez pas afficher "7" – "12" si le lecteur relié est un lecteur à chargeur 6 disques.

Affichage et défilement du titre

Lors de la lecture d'un disque CD TEXT grâce à un lecteur de CD compatible CD TEXT, vous pouvez afficher diverses informations telles que le nom de l'interprète ou le titre de la plage musicale. Si le texte comporte plus de 32 caractères, vous pouvez le faire défiler.

1. Appuyez sur la touche **TITLE** pour mettre en service l'affichage des informations.
2. Appuyez sur la touche correspondant à l'information que vous désirez afficher.

FORM 1 (Ecran type 1)

Touche	Opération
D.TTL	Affichage du titre du disque.
D.ART	Affichage du nom de l'interprète du disque.
T.TTL	Affichage du titre de la plage musicale.
T.ART	Affichage du nom de l'interprète de la plage musicale.
THNDR	Affichage d'une animation lumineuse.
SCROLL	Défilement du titre affiché.

FORM 2 (Ecran type 2)

Touche	Opération
TTL1	Affichage du titre du disque et du titre de la plage musicale.
TTL2	Affichage du titre du disque et du nom de l'interprète du disque.
TTL3	Affichage du titre de la plage musicale et du nom de l'interprète de la plage musicale.
SCROLL	Défilement du titre affiché.

Remarque:

- Si vous ne procédez à aucun réglage de paramètre de la fonction pendant environ huit secondes, la page écran précédente est rétablie.
- Pendant l'affichage du titre, les touches ▲/▼/◀/▶ ne permettent pas de choisir un disque ni une plage musicale.
- Si vous choisissez d'afficher l'écran de type 2, 24 caractères peuvent être présents sur l'écran.
- Un CD TEXT est un CD sur lequel ont été gravées des informations telles que le titre du disque, le nom de l'interprète et le titre de plages musicales.
- Si certaines informations ne sont pas gravées sur le disque CD TEXT, l'indication "No ~" (par exemple, "No title") apparaît sur l'écran.
- Si vous n'avez pas titré le disque, l'indication "No title" apparaît sur l'écran.

Menu des fonctions du lecteur de CD à chargeur

Le menu du lecteur de CD à chargeur propose les fonctions suivantes:

RPT RDM SCAN T.LIST D.LIST PAUSE ▶

TTLin COMP ITS.P ITS.M ▶

Remarque:

- Si vous ne procédez à aucun réglage de paramètre de la fonction pendant environ 30 secondes, la page écran précédente est rétablie. (Si vous avez choisi l'affichage de la frappe du titre d'un disque (TTLin), ou la programmation en temps réel (ITS.M), la page écran précédente n'est pas automatiquement rétablie.)
- L'indication "T.LIST" n'apparaît sur l'écran que pendant la lecture d'un CD TEXT à l'aide d'un lecteur de CD à chargeur compatible CD TEXT.

Répétition de la lecture

Il existe trois modes de répétition: répétition d'une plage musicale, répétition d'un disque et répétition des disques d'un lecteur de CD à chargeur.

1. Appuyez sur la touche **FUNC** pour choisir la mode de répétition.
2. Appuyez sur la touche **RPT** pour choisir l'étendue de la répétition.

Appuyez de manière répétée sur la touche RPT pour passer l'une après l'autres les différentes répétitions possibles, comme suit: Magazine repeat (répétition des disques d'un lecteur de CD à chargeur) → Track repeat (répétition d'une plage musicale) → Disc repeat (répétition d'un disque)

- Lorsque vous abandonnez la répétition, l'indication "T.RPT" ou "D.RPT" apparaît sur l'écran.
 - L'indication "T.RPT" apparaît sur l'écran dans le cas de la répétition d'une plage musicale.
 - L'indication "D.RPT" apparaît sur l'écran dans le cas de la répétition d'un disque.

Remarque:

- Si vous choisissez un autre disque pendant la répétition de la lecture, le mode de répétition adopté est la répétition des disques d'un lecteur de CD à chargeur.
- Si, pendant la répétition d'une plage musicale, vous recherchez une plage musicale, ou commandez le déplacement du capteur dans un sens ou dans l'autre, le mode de répétition adopté est la répétition d'un disque.

Lecture des plages musicales dans un ordre quelconque

Les plages musicales sont jouées dans un ordre quelconque, c'est-à-dire au hasard, à l'intérieur du mode de répétition adopté: répétition des disques d'un lecteur de CD à chargeur ou répétition d'un disque.

1. Choisissez le mode de répétition.

Reportez-vous à la page 26, "Répétition de la lecture".

2. Appuyez sur la touche FUNC puis sur la touche RDM pour choisir le mode de lecture au hasard.

3. Appuyez sur la touche RDM pour mettre en service la lecture au hasard.

L'indication s'éclaire. Les plages musicales sont lues au hasard à l'intérieur du mode de répétition choisi.

- Appuyez une nouvelle fois sur la touche RDM pour mettre hors service la lecture au hasard.
- Lorsque vous abandonnez la lecture au hasard pendant la lecture au hasard, l'indication "RDM" apparaît sur l'écran.

Remarque:

- Si vous choisissez la lecture au hasard pendant la répétition d'une plage musicale, le mode de répétition adopté est la répétition d'un disque.

Examen du contenu des disques

Si vous avez choisi la répétition d'un disque, les 10 premières secondes de chaque plage musicale du disque concerné, sont lues. Si vous avez choisi la répétition des disques d'un lecteur de CD à chargeur, les 10 premières secondes de la première plage musicale de chaque disque, sont lues.

1. Choisissez le mode de répétition.

Reportez-vous à la page 26, "Répétition de la lecture".

2. Appuyez sur la touche FUNC puis sur la touche SCAN pour choisir le mode d'examen du contenu des disques.

3. Appuyez sur la touche SCAN pour mettre en service l'examen du contenu du disque.

L'indication s'éclaire. Les 10 premières secondes de chaque plage musicale du disque concerné (ou de la première plage de chaque disque) sont lues.

- Lorsque vous abandonnez l'examen du contenu du disque pendant l'examen du contenu du disque, l'indication "SCAN" apparaît sur l'écran.

4. Lorsque la plage musicale (ou le disque) que vous désirez écouter se présente, appuyez sur la touche SCAN pour mettre hors service l'examen du disque.

L'indication s'éteint. La lecture de la plage musicale (ou du disque) se poursuit.

- Si l'examen du disque est automatiquement abandonné, choisissez à nouveau l'examen du disque.

Remarque:

- Lorsque l'examen du disque, ou des disques, est terminé, la lecture normale des plages musicales reprend.
- Si vous choisissez l'examen du disque pendant la répétition d'une plage musicale, le mode de répétition adopté est la répétition d'un disque.

Sélection d'une plage musicale par son titre sur la liste des plages

Vous pouvez choisir une plage musicale sur la liste des plages musicales que peut afficher l'appareil dans le cas d'un CD TEXT.

1. Appuyez sur la touche FUNC puis sur la touche T.LIST pour choisir la liste des titres des plages musicales.

2. Appuyez sur la touche NEXT pour afficher le titre de la plage musicale que vous désirez écouter.

Appuyez sur la touche NEXT jusqu'à ce que le titre de la plage musicale apparaisse sur l'écran.



3. Appuyez sur la touche dont le numéro correspond à la plage musicale concernée.

La lecture de la plage musicale commence.

Remarque:

- Vous pouvez également utiliser les touches ◀, ▶ et ▲ pour rechercher une plage musicale et en commander la lecture.
- Ce mode de fonctionnement n'est possible que si le disque est un disque CD TEXT et le lecteur de CD à chargeur est compatible CD TEXT.

Sélection d'un disque par son titre sur la liste des disques

Vous pouvez choisir un disque sur la liste des disques et en commander la lecture. Les titres des disques sont ceux que vous avez frappés ou qui sont gravés d'origine dans le cas des CD TEXT.

1. Appuyez sur la touche **FUNC** puis sur la touche **D.LIST** pour choisir la liste des titres des disques.
2. Appuyez sur la touche **NEXT** pour passer de "1" – "6" à "7" – "12".

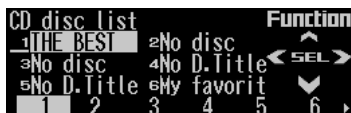

3. Appuyez sur la touche 1 à 6 (ou 7 à 12) dont le numéro correspond au titre concerné.

La lecture du titre choisi commence.

Remarque:

- Vous pouvez également utiliser les touches ◀, ▶ et ▲ pour rechercher un disque et en commander la lecture.
- L'indication "No D.Title" apparaît sur l'écran si le disque ne porte pas de titre.
- L'indication "No disc" apparaît sur l'écran si le chargeur du lecteur ne contient aucun disque.
- Vous ne pouvez pas afficher "7" – "12" si le lecteur relié est un lecteur à chargeur 6 disques.

Pause de la lecture d'un CD

La pause est un arrêt momentané de la lecture du CD.

1. Appuyez sur la touche **FUNC** puis sur la touche **PAUSE** pour choisir la pause.

2. Appuyez sur la touche **PAUSE** pour mettre en service la pause.

L'indication s'éclaire. La lecture du disque marque une pause.

- Appuyez une nouvelle fois sur la touche **PAUSE** pour abandonner la pause.
- Lorsque vous abandonnez la pause pendant la pause, l'indication "PAUSE" apparaît sur l'écran.

Remarque:

- Vous pouvez également commander ou abandonner la pause en appuyant sur la touche **PAUSE** de la page écran ci-dessous.

PAUSE CLK MENU ▶

Frappe du titre d'un disque

La mémoire du lecteur de CD à chargeur peut contenir 100 titres de disque de 10 caractères (avec liste ITS). Après la frappe d'un titre, ce titre est affiché par l'appareil.

1. Utilisez les touches ▲ et ▼ pour commander la lecture du disque que vous désirez titrer.
2. Appuyez sur la touche **FUNC** puis sur la touche **NEXT** et enfin sur la touche **TTLin** pour choisir le mode permettant la frappe du titre.
3. Appuyez sur la touche **ABC** pour choisir le type des caractères.
Appuyez de manière répétée sur la touche **ABC** pour passer aux différents styles de caractères, comme suit:
Alphabet (majuscules), chiffres et symboles → Alphabet (minuscules) → Lettres accentuées ou portant un signe diacritique (par exemple, á, à, â, ç)
• Appuyez sur la touche 012 pour sélectionner les chiffres et les symboles.
4. Utilisez les touches ▲ et ▼ pour choisir les lettres, les chiffres et les symboles.



- Pour taper une espace, choisissez le curseur clignotant " _".

(à suivre)

5. Appuyez sur la touche ► pour placer le curseur sur la position suivante.
 - Appuyez sur la touche ◀ pour placer le curseur sur la position précédente.
6. Appuyez sur la touche ► pour placer le curseur sur la dernière position puis appuyez une nouvelle fois sur la touche ► après la frappe du titre.
7. Appuyez sur la touche BAND pour abandonner le mode permettant la frappe d'un titre.

Remarque:

- Si, pendant la lecture d'un disque CD TEXT à l'aide d'un lecteur de CD à chargeur compatible CD TEXT, vous tentez de frapper un titre, l'indication "Can't input" apparaît sur l'écran pour vous signaler que la frappe d'un titre est alors impossible.
- Le titre d'un disque est conservé par la mémoire même après que le disque a été retiré du chargeur; ce titre est à nouveau utilisé lorsque le disque est réintroduit.
- Après la frappe de 100 titres, tout nouveau titre remplace le plus ancien.

Utilisation de la compression et de l'accentuation dynamique des graves

La compression (COMP) et l'accentuation dynamique des graves (DBE) permettent un réglage précis des sons fournis par le lecteur de CD à chargeur. Chaque fonction possède deux niveaux de réglage. La compression (COMP) réduit l'écart pouvant exister entre les sons puissants et les sons faibles et agit pour les niveaux d'écoute plutôt élevés. L'accentuation dynamique des graves (DBE) donne des sons plus amples.

1. Appuyez sur la touche FUNC puis sur la touche NEXT et enfin sur la touche COMP pour choisir la compression et de l'accentuation dynamique des graves.
2. Appuyez sur la touche COMP pour choisir le réglage convenable.

Appuyez de manière répétée sur la touche COMP pour passer d'un réglage possible à un autre, comme suit :

COMP OFF → COMP 1 → COMP 2
→ COMP OFF → DBE 1 → DBE 2

 - Lorsque vous abandonnez ce mode de fonctionnement, l'indication "COMP" apparaît sur l'écran sauf si la valeur "COMP OFF" a été choisie.

Remarque:

- Si le lecteur de CD à chargeur ne possède ni la fonction de compression (COMP) ni celle d'accentuation (DBE), l'indication "No COMP" apparaît sur l'écran quand vous cherchez à utiliser la compression (COMP).

Utilisation de la programmation en temps réel (ITS)

La programmation en temps réel (ITS) vous donne le moyen d'établir la liste de vos plages musicales favorites parmi toutes celles que contiennent les disques du lecteur de CD à chargeur. Lorsque la liste est terminée, il vous suffit de mettre en service la fonction ITS pour n'écouter que les plages appartenant à cette liste.

Création d'une liste par programmation en temps réel (ITS)

Vous pouvez utiliser la fonction ITS pour choisir 99 plages musicales par disque sur un total de 100 disques (avec titre). (Avec le lecteur de CD à chargeur mis sur le marché avant le CDX-P1250 et le CDX-P650, le nombre maximum de plages musicales que vous pouvez programmer est 24.)

1. Appuyez sur la touche ▲, ou sur la touche ▼, pour choisir le CD dont la lecture doit être programmée.
2. Appuyez sur la touche FUNC puis sur la touche NEXT et enfin sur la touche ITS.M pour choisir la mémoire de programmation en temps réel.
3. Appuyant sur la touche ◀, ou sur la touche ► pour choisir la plage musicale désirée.
4. Appuyez sur la touche MEMO pour introduire la plage musicale dans la liste.

L'indication "Memory complete" apparaît sur l'écran brièvement et la plage musicale en cours de lecture est ajoutée à la liste que contient la mémoire ITS.
5. Appuyez sur la touche BAND pour abandonner la mémoire de programmation en temps réel.

Remarque:

- Avec ce mode, vous pouvez également appuyer sur la touche ▲ pour introduire dans la mémoire ITS la référence à la plage musicale en cours de lecture.
- Après avoir programmé 100 disques, toute programmation d'un autre disque provoque l'effacement des données concernant le disque le plus anciennement joué.

Lecture commandée par la mémoire ITS

La fonction ITS vous donne le moyen de n'entendre que les plages musicales qui appartiennent à la liste établie. Lorsque vous mettez en service la fonction ITS, la lecture des plages musicales des disques du lecteur de CD à chargeur qui figurent sur la liste, commence.

1. Choisissez le mode de répétition.

Reportez-vous à la page 26, "Répétition de la lecture".

2. Appuyez sur la touche **FUNC** puis sur la touche **NEXT** et enfin sur la touche **ITS.P** pour choisir la lecture commandée par la mémoire ITS.

3. Appuyez sur la touche **ITS.P** pour mettre en service la lecture commandée par la mémoire ITS.

L'indication s'éclaire. La lecture des plages musicales de la liste établie en tenant compte du mode de répétition, répétition des disques d'un lecteur de CD à chargeur ou répétition d'un disque, commence alors.

- Appuyez une nouvelle fois sur la touche **ITS.P** pour mettre hors service la lecture commandée par la mémoire ITS.
- Lorsque vous abandonnez la lecture commandée par la mémoire ITS pendant la lecture commandée par la mémoire ITS, l'indication "ITS" apparaît sur l'écran.

Remarque:

- Si le mode de répétition actuel ne contient aucune plage musicale programmée à l'aide de la fonction ITS, "ITS empty" apparaît sur l'écran.

Effacement d'une plage musicale de la mémoire ITS

Pour supprimer la référence à une plage musicale de la liste que contient la mémoire ITS, il faut que la fonction ITS soit en service.

1. Mettez en service la fonction ITS pendant la lecture du CD dont la référence à une plage musicale doit être effacée de la mémoire ITS.

Reportez-vous ci-dessus au paragraphe "Lecture commandée par la mémoire ITS" de cette page.

2. Appuyez sur la touche **FUNC** puis sur la touche **NEXT** et enfin sur la touche **ITS.M** pour choisir la mémoire de programmation en temps réel.

3. Utilisez les touches ◀ et ▶ pour choisir la plage musicale.

4. Appuyez sur la touche **CLEAR** pour supprimer de la mémoire ITS la référence de la plage musicale de la liste en cours de lecture.

La référence à la plage musicale en cours de lecture est effacée de la mémoire ITS et la lecture commence au début de la plage musicale suivante de la liste. Si le mode de répétition actuel ne contient aucune plage musicale programmée à l'aide de la fonction ITS, l'indication "ITS empty" apparaît sur l'écran.

5. Appuyez sur la touche **BAND** pour abandonner la mémoire de programmation en temps réel.

Remarque:

- Avec ce mode, vous pouvez également appuyer sur la touche ▼ pour effacer de la mémoire ITS la référence à la plage musicale en cours de lecture.

Effacement d'un disque de la mémoire ITS

Pour supprimer la référence à toutes les plages musicales d'un CD de la liste ITS, il faut que la fonction ITS hors en service.

1. Appuyez sur la touche ▲, ou sur la touche ▼, pour choisir le CD dont la référence doit être supprimée de la mémoire ITS.

Si la lecture commandée par la mémoire ITS est en service, mettez-la hors service.

Reportez-vous ci-dessus au paragraphe "Lecture commandée par la mémoire ITS" de cette page.

2. Appuyez sur la touche **FUNC** puis sur la touche **NEXT** et enfin sur la touche **ITS.M** pour choisir la mémoire de programmation en temps réel.

3. Appuyez sur la touche **CLEAR** pour effacer de la mémoire ITS toute référence aux plages musicales du disque en cours de lecture.

L'indication "Memory deleted" apparaît sur l'écran brièvement et toute référence aux plages musicales du disque en cours de lecture sont supprimées de la mémoire ITS.

4. Appuyez sur la touche **BAND** pour abandonner la mémoire de programmation en temps réel.

Remarque:

- Avec ce mode, vous pouvez également appuyer sur la touche ▼ pour effacer de la mémoire ITS la référence à toutes les plages musicales du disque en cours de lecture.

Les explications qui suivent permettent d'utiliser cet appareil pour commander un syntoniseur DAB, vendu séparément. Pour de plus amples détails concernant le syntoniseur DAB, reportez-vous au mode d'emploi du syntoniseur DAB.

- Cet appareil n'est pas pourvu de la fonction de filtrage de langue.
- Grâce à cet appareil, vous pouvez utiliser trois fonctions complémentaires: liste des services disponibles, recherche des PTY disponibles, mise en mémoire et rappel d'une étiquette dynamique.
- DAB (Digital Audio Broadcasting) est une technique de radiodiffusion utilisée au Canada.

Affichages et témoins

FORM 1 (Ecran type 1)

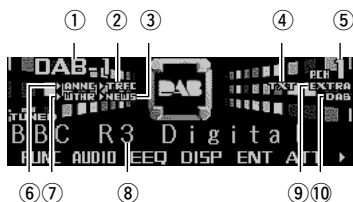

FORM 2 (Ecran type 2)

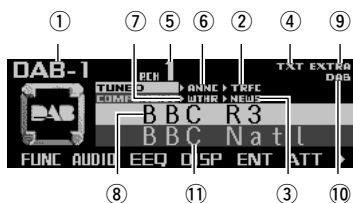

- 1 Gamme d'onde
- 2 Témoin TRFC
- 3 Témoin NEWS
- 4 Témoin TXT
- 5 Numéro de présélection
- 6 Témoin ANNC
- 7 Témoin WTHR
- 8 Etiquette de service
- 9 Témoin EXTRA
- 10 Témoin DAB
- 11 Etiquette d'élément de service

Indications s'affichant lorsque la fonction est en service

Indication	Fonction
W (THR)*	Bulletin météo pour la région (weather)
A (NNC)*	Annonce (announce)
N (EWS)*	Bulletin d'informations (news)
T (RFC)*	Bulletin d'informations routières ou bulletin d'informations sur les transports

* Si le service du support d'annonce est reçu, les lettres entre parenthèses s'éclairent.

Indications d'état DAB

Indication	Etat
EXTRA	Le service actuellement reçu possède un élément secondaire de service.
TXT	Le service actuellement reçu possède une étiquette dynamique.
DAB	La réception DAB est possible.

Opérations de base

1. Appuyez sur la touche SOURCE pour choisir le syntoniseur DAB.

Appuyez sur la touche SOURCE jusqu'à ce que l'indication "DAB" apparaisse sur l'écran.

2. Appuyez sur le bouton VOLUME pour qu'il fasse saillie.

- Quand vous appuyez sur le bouton VOLUME, il fait saillie de manière que vous puissiez le saisir et le tourner. Pour repousser le bouton VOLUME dans l'appareil, appuyez une nouvelle fois sur ce bouton.

3. Tournez le bouton VOLUME pour régler le niveau sonore.

4. Utilisez les touches ◀ et ▶ pour choisir un service.

5. Appuyez, pendant au moins une seconde, sur la touche ◀, ou sur la touche ▶, pour choisir un ensemble.

Mise en mémoire et rappel des services

Mise en mémoire des services

1. Appuyez sur la touche NEXT pour afficher “1” – “6”.

Appuyez sur la touche NEXT jusqu'à ce que “1” – “6” apparaisse sur l'écran.

2. Lorsque se présente un service que vous désirez mettre en mémoire, maintenez la pression d'un doigt sur une des touches 1 à 6 jusqu'à ce que le numéro de préselection correspondant cesse de clignoter.

Le service est sauvegardé par la mémoire de la touche.

Rappel des services

1. Appuyez sur la touche NEXT pour afficher “1” – “6”.

Appuyez sur la touche NEXT jusqu'à ce que “1” – “6” apparaisse sur l'écran.

2. Appuyez sur la touche 1 à 6 pour rappeler le service sauvegardé par la mémoire correspondante.

Remarque:

- Vous pouvez également utiliser les touches ▲ et ▼ pour rappeler les services sauvegardés grâce aux touches 1 à 6.

Choix de la gamme d'onde

- Appuyez sur la touche BAND pour choisir la gamme d'onde désirée.

Appuyez de manière répétée sur la touche BAND pour passer l'une des gammes d'onde, comme suit:

DAB-1 → DAB-2 → DAB-3

Choix des indications affichées

- Appuyez sur la touche DISP pour choisir les indications affichées.

Appuyez de manière répétée sur la touche DISP pour passer les indications affichées, comme suit:

FORM1 (Ecran de type 1)

SERVICE (Etiquette de service) → COMPONENT (Etiquette d'élément de service) → D.TEXT (En-tête de segment d'étiquette dynamique) → ENSEMBLE (Etiquette d'ensemble) → PTY (Etiquette PTY)

FORM2 (Ecran de type 2)

SERVICE (Etiquette de service) et COMPONENT (Etiquette d'élément de service) → D.TEXT (En-tête de segment d'étiquette dynamique) → SERVICE (Etiquette de service) et ENSEMBLE (Etiquette d'ensemble) → SERVICE (Etiquette de service) et PTY (Etiquette PTY)

Remarque:

- Si l'élément de service n'a pas d'étiquette d'élément de service ni d'étiquette dynamique, rien n'apparaît sur l'écran lorsque vous demandez l'affichage de l'étiquette d'élément de service ou de l'étiquette dynamique.

Mise en service, mise hors service de la réception des bulletins d'informations routières et des bulletins d'informations sur les transports

1. Appuyez sur la touche NEXT pour afficher “TA”.

Appuyez sur la touche NEXT jusqu'à ce que “TA” apparaisse sur l'écran.

2. Appuyez sur la touche TA pour mettre en service la réception des bulletins d'informations routières et des bulletins d'informations sur les transports.

L'indication “▶TRFC”, ou l'indication “T”, s'éclaire.

- Appuyez une nouvelle fois sur la touche TA pour mettre hors service la réception des bulletins d'informations routières et des bulletins d'informations sur les transports.

Abandon de la réception des bulletins d'informations routières et des bulletins d'informations sur les transports pendant leur diffusion

1. Appuyez sur la touche NEXT pour afficher “TA”.

Appuyez sur la touche NEXT jusqu'à ce que “TA” apparaisse sur l'écran.

2. Pour abandonner la réception des bulletins d'informations routières et des bulletins d'informations sur les transports et revenir à la source d'origine, appuyez sur la touche TA pendant une interruption d'annonce.

Fonction d'étiquette dynamique

Affichage des étiquettes dynamiques

1. **Appuyez sur la touche NEXT pour afficher "D.TEXT".**
Appuyez sur la touche NEXT jusqu'à ce que "D.TEXT" apparaisse sur l'écran.
2. **Appuyez sur la touche D.TEXT pour mettre en service l'affichage des étiquettes dynamiques.**
3. **Utilisez les touches ◀ et ▶ pour afficher une autre des trois dernières étiquettes dynamiques diffusées par radio et sauvegardées par la mémoire du syntoniseur.**
Chaque pression sur la touche ◀, ou sur la touche ▶, provoque l'affichage d'une autre des quatre étiquettes dynamiques.

Remarque:

- Appuyez sur la touche BAND pour abandonner l'affichage des étiquettes dynamiques.
- Lorsque aucune étiquette dynamique n'est reçue, l'indication "No text" apparaît sur l'écran.
- Si aucune étiquette dynamique n'est en mémoire, les touches ◀/▶ sont sans effet.
- Si vous ne procédez à aucun réglage de paramètre de la fonction pendant environ 60 secondes, la page écran précédente est rétablie.

Mise en mémoire d'une étiquette dynamique

Vous pouvez sauvegarder six étiquettes dynamiques diffusées par radio grâce aux touches MEMO1 à MEMO6.

1. **Choisissez l'étiquette dynamique diffusée par radio à mettre en mémoire.**
Reportez-vous au paragraphe "Affichage des étiquettes dynamiques" de cette page.
2. **Maintenez la pression d'un doigt sur une des touches MEMO1 – MEMO6 jusqu'à ce que "DAB memo" apparaisse sur l'écran pour sauvegarder le message.**
La mémoire de la touche choisie sert à la sauvegarde de l'étiquette dynamique.

Rappel des étiquettes dynamiques

1. **Appuyez sur la touche NEXT pour afficher "D.TEXT".**
Appuyez sur la touche NEXT jusqu'à ce que "D.TEXT" apparaisse sur l'écran.
2. **Appuyez sur la touche D.TEXT pour mettre en service l'affichage des étiquettes dynamiques.**
3. **Appuyez sur la touche MEMO1 à MEMO6 dont la mémoire contient l'étiquette dynamique qui doit être rappelée.**

Menu des fonctions du syntoniseur DAB

Le menu du syntoniseur DAB propose les fonctions suivantes:

AS chLIST S.LIST PTY P/2ND
① ② ③ ④ ⑤

- ① **AS (Support d'annonce)**
Pour de plus amples détails concernant le fonctionnement du support d'annonce, reportez-vous à la page 34, "Mise en oeuvre de l'interruption de support d'annonce".
- ② **ChLIST (Liste prédéfinie des services)**
Pour de plus amples détails concernant l'usage de la liste prédéfinie des services, reportez-vous à la page 34, "Choix d'un service sur la liste prédéfinie des services".
- ③ **S.LIST (Liste des services disponibles)**
Pour de plus amples détails concernant l'usage de la liste des services, reportez-vous à la page 34, "Choix d'un service sur la liste des services".
- ④ **PTY (Recherche des PTY disponibles)**
Pour de plus amples détails concernant la recherche des PTY disponibles, reportez-vous à la page 34, "Recherche des PTY disponibles".
- ⑤ **P/2ND (Primaire/Secondaire)**
Appuyez de manière répétée sur la touche P/2ND pour accéder à l'élément de service suivant.

Remarque:

- Si vous ne procédez à aucun réglage de paramètre de la fonction pendant environ 30 secondes, la page écran précédente est rétablie.

Mise en oeuvre de l'interruption de support d'annonce

1. Appuyez sur la touche FUNC puis sur la touche AS pour choisir le support d'annonce.
2. Appuyez sur la touche correspondant au support d'annonce que vous désirez mettre en service.

Touche	Annonce
WTHR	Bulletin météo pour la région
ANNC	Annonce

Remarque:

- Vous pouvez également utiliser les touches ◀, ▶ et ▲ pour choisir une annonce et la mettre en service.
- Vous pouvez mettre le bulletin d'informations en ou hors service en appuyant sur la touche NEWS.

Choix d'un service sur la liste prédéfinie des services

1. Appuyez sur la touche FUNC puis sur la touche chLIST pour choisir la liste prédéfinie des services.
2. Appuyez sur la touche 1 à 6 correspondant au service désiré.

DAB1 P.CH list		Function	
1 BAYERN 2	2 ROCK ANT	◀ SEL ▶	
3 BAYERN 3	4 ANTENNE	↓	
5 BAYERN 4	6 BR MOBIL	↑	
1	2	3	4
5	6		

Remarque:

- Vous pouvez également utiliser les touches ◀, ▶ et ▲ pour choisir un service et le rappeler.

Choix d'un service sur la liste des services disponibles

La liste des services disponibles vous permet de connaître les services disponibles et de choisir la réception de l'un d'eux dans la mesure où l'ensemble actuellement reçu possède plusieurs services.

1. Appuyez sur la touche FUNC puis sur la touche S.LIST pour choisir la liste des services disponibles.
2. Utilisez la touche ◀, ou sur la touche ▶, pour choisir le service désiré.

Available service list		Function	
BAYERN 2	ROCK ANT	◀ SEL ▶	
BAYERN 3	ANTENNE	↓	
BAYERN 4	BR MOBIL	↑	
AS	chLIST	S.LIST	PTY P/2ND

3. Appuyez sur la touche ▲ pour recevoir le service choisi.

Recherche des PTY disponibles

La liste des PTY disponibles vous permet de connaître les PTY disponibles dans l'ensemble actuel et de choisir la réception de l'un d'eux.

- La fonction de recherche des PTY disponibles ne doit pas être confondue avec la fonction de recherche PTY. Cet appareil ne permet que la recherche des PTY disponibles.

1. Appuyez sur la touche FUNC puis sur la touche PTY pour choisir la recherche des PTY disponibles.
2. Utilisez la touche ◀, ou sur la touche ▶, pour choisir le PTY désiré.

Available PTY list		Function	
News	Rock Mus	◀ SEL ▶	
Classic	Info	↓	
Sport	Jazz	↑	
AS	chLIST	S.LIST	PTY P/2ND

3. Appuyez sur la touche ▲ pour lancer la recherche PTY.

Le syntoniseur DAB reçoit le service PTY désiré.

Remarque:

- La méthode PTY affichée est étroite.
- Si l'ensemble actuel ne contient aucun PTY, vous ne pouvez pas passer en recherche des PTY disponibles.
- Si aucun service ne diffuse le type d'émission désiré, l'indication "Not found" apparaît sur l'écran brièvement puis le syntoniseur DAB revient au service d'origine.

Les explications qui suivent permettent d'utiliser cet appareil pour commander un syntoniseur de télévision, vendu séparément. Pour de plus amples détails concernant le syntoniseur de télévision, reportez-vous au mode d'emploi du syntoniseur de télévision.

- Cet appareil permet de considérer la liste des canaux pré-réglés comme une fonction complémentaire.

Affichages et témoins

FORM 1 (Ecran type 1)

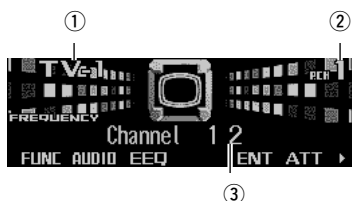

FORM 2 (Ecran type 2)

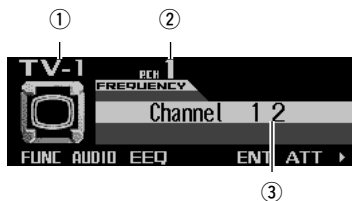

- ① Gamme d'onde
- ② Numéro de présélection
- ③ Canal

Opérations de base

1. Appuyez sur la touche SOURCE pour choisir le syntoniseur de télévision.

Appuyez sur la touche SOURCE jusqu'à ce que l'indication "Television" apparaisse sur l'écran.

2. Appuyez sur le bouton VOLUME pour qu'il fasse saillie.

- Quand vous appuyez sur le bouton VOLUME, il fait saillie de manière que vous puissiez le saisir et le tourner. Pour repousser le bouton VOLUME dans l'appareil, appuyez une nouvelle fois sur ce bouton.

3. Tournez le bouton VOLUME pour régler le niveau sonore.

4. Utilisez les touches ◀ et ▶ pour choisir une station.

- Pour lancer la recherche automatique, appuyez, pendant au moins une seconde, sur la touche ◀, ou sur la touche ▶, puis relâchez la touche.

Mise en mémoire et rappel de la fréquence d'une station

Grâce aux touches 1 à 6 (et 7 à 12), vous pouvez mettre en mémoire 12 fréquences de station qu'il est aisé de rappeler ultérieurement.

Mise en mémoire de la fréquence d'une station

1. Appuyez sur la touche NEXT pour afficher "1" - "6" (ou "7" - "12").

Appuyez sur la touche NEXT jusqu'à ce que "1" - "6" (ou "7" - "12") apparaisse sur l'écran.

2. Lorsque l'appareil est accordé sur une fréquence que vous désirez mettre en mémoire, maintenez la pression d'un doigt sur une des touches 1 à 6 (ou 7 à 12) jusqu'à ce que le numéro de présélection correspondant cesse de clignoter.

La fréquence de la station est conservée grâce à la mémoire de la touche utilisée.

Remarque:

- Pour chaque gamme d'onde, 12 fréquences de station peuvent être mises en mémoire.
- Cet appareil permet la mise en mémoire et le rappel directs des fréquences sauvegardées grâce aux touches 7 à 12.

Rappel de la fréquence d'une station

1. Appuyez sur la touche NEXT pour afficher "1" – "6" (ou "7." – "12").

Appuyez sur la touche NEXT jusqu'à ce que "1" – "6" (ou "7" – "12") apparaisse sur l'écran.

2. Appuyez sur la touche 1 à 6 (ou 7 à 12) qui a servi à la sauvegarde de la fréquence de la station à rappeler.

Remarque:

- Vous pouvez également utiliser les touches ▲ et ▼ pour rappeler les fréquences que contiennent les touches 1 à 12.

Choix de la gamme d'onde

- Appuyez sur la touche BAND pour choisir la gamme d'onde désirée.

Appuyez de manière répétée sur la touche BAND pour passer l'une des gammes d'onde, comme suit:

TV-1 → TV-2

Menu des fonctions du syntoniseur de télévision

Le menu du syntoniseur de télévision propose les fonctions suivantes:

BSSM chLIST

① ②

- ① **BSSM (Mémoire séquentielle des meilleures stations)**

Appuyez de manière répétée sur la touche BSSM pour mettre en service, ou hors service, la mémoire séquentielle des meilleures stations.

Lorsque l'opération est terminée, la liste des canaux pré-réglés apparaît sur l'écran.

- ② **chLIST (Liste des canaux pré-réglés)**

Pour de plus amples détails concernant la liste des canaux pré-réglés, reportez-vous ci-dessous sur cette même page, "Choix d'un canal sur la liste des canaux pré-réglés".

Remarque:

- Si vous ne procédez à aucun réglage de paramètre de la fonction pendant environ 30 secondes, la page écran précédente est rétablie.

Choix d'un canal sur la liste des canaux pré-réglés

La liste des canaux pré-réglés vous permet de connaître les canaux pré-réglés et de choisir la réception de l'un d'eux.

1. Appuyez sur la touche FUNC puis sur la touche chLIST pour choisir la liste des canaux pré-réglés.
2. Appuyez sur la touche NEXT pour passer alternativement de "1" – "6" à "7" – "12".



3. Appuyez sur une des touches 1 à 6 (ou 7 à 12) pour rappeler le canal désiré.

Remarque:

- Vous pouvez également utiliser les touches ◀, ▶ et ▲ pour choisir un canal et le rappeler.

Modes de fonctionnement

L'appareil offre deux modes de fonctionnement: le mode réseau à 3 voies (NW), et le mode standard (STD). Vous pouvez commuter entre les modes à votre convenance. Initialement, le DSP est réglé en mode standard (STD). (Reportez-vous à "Commutation du mode de réglage du DSP", à la page 7.)

- Le mode réseau à 3 voies (NW) vous permet de créer un multi-ampli à 3 voies, un système multi-haut-parleurs avec haut-parleurs séparés pour la reproduction des fréquences (bandes) aiguës, intermédiaires et graves, chacune entraînées par un ampli de puissance spécifique. Le mode réseau à 3 voies vous offre des fonctions de réseau et de différence de marche, deux fonctions qui sont essentielles pour un système multi-amplis et multi-haut-parleurs, pour permettre une commande précise des réglages de chaque bande de fréquence.
- Le mode standard (STD) vous permet de créer un système à 4 haut-parleurs avec des haut-parleurs avant et arrière, ou un système à 6 haut-parleurs avec des haut-parleurs avant, arrière et des haut-parleurs d'extrêmes graves. Le mode standard fournit une commande du champ sonore offrant un moyen facile de recréer des champs sonores réalistes dans votre voiture.

Précautions:

- Si l'alimentation électrique de l'appareil est coupée, par exemple pendant le remplacement de la batterie, le microprocesseur de l'appareil revient à l'état initial. Dans ce cas, tous les réglages sonores que vous avez mémorisés sont annulés. Donc, quand vous avez terminé les réglages sonores, pensez bien à enregistrer les réglages à la page 62.
- Vous ne pouvez pas utiliser la fonction d'auto-égalisation si vous sélectionnez le mode "NW".

Repères de mode de fonctionnement

Ce manuel utilise les repères suivants pour rendre la description plus claire.

NW : Ce repère indique une fonction exclusive au mode NW ou une opération en mode NW.

STD : Ce repère indique une fonction exclusive au mode STD ou une opération en mode STD.

- Les fonctions et les opérations qui ne sont marquées d'aucun repère sont communes aux deux modes NW et STD.

Mode réseau à 3 voies **NW**

En procédant dans l'ordre aux réglages suivants, vous pouvez créer sans trop de difficulté un champ sonore très réaliste.

- Utilisation du sélecteur de position (POSI)
- Réglage de l'équilibre (BAL)
- Réglage de la différence de marche (T.AL)
- Réglage du réseau (NW)
- Rappel des courbes d'égalisation (EEQ)
- Réglage des courbes d'égalisation (EQ1)
- Réglage de l'égaliseur graphique à 13 bandes (EQ2)

Mode standard **STD**

Réglages sonores rapides

Les fonctions suivantes vous permettent de régler rapidement les paramètres sonores en tenant compte des caractéristiques acoustiques de l'habitacle du véhicule.

- Rappel des courbes d'égalisation (EEQ)
- Utilisation du sélecteur de position (POSI)
- Utilisation de la différence de marche (T.AL1)
- Réglage des courbes d'égalisation (EQ1)

Réglages sonores fins

En procédant dans l'ordre aux réglages suivants, vous pouvez créer sans trop de difficulté un champ sonore très réaliste.

- Utilisation du sélecteur de position (POSI)
- Utilisation de la différence de marche (T.AL1)
- Réglage de l'équilibre (F/B)
- Réglage de la différence de marche (T.AL2)
- Utilisation de la sortie pour haut-parleur d'extrêmes graves (SW1)
- Réglage de la sortie pour le haut-parleur d'extrêmes graves (SW2)
- Réglage du filtre passe-haut pour les haut-parleurs avant (HPF F)
- Réglage du filtre passe-haut pour les haut-parleurs arrière (HPF R)
- Création de la courbe d'égalisation automatique (A.EQ)
- Rappel des courbes d'égalisation (EEQ)
- Réglage des courbes d'égalisation (EQ1)
- Réglage de l'égaliseur graphique à 13 bandes (EQ2)

Autres fonctions

Voici quelques fonctions qui permettent d'agir sur les sons pour prendre en compte l'installation et vos goûts.

- Utilisation du réducteur d'octave et d'une technique de traitement (BBE) (EFFECT) **NW**
- Utilisation de la correction physiologique (LOUD)
- Utilisation de la commande de champ sonore (SFC), du réducteur d'octave et d'une technique de traitement (BBE) (SFC) **STD**
- Utilisation de la commande automatique du niveau sonore (ASL)
- Réglage du niveau des sources (SLA)
- Mise en service de l'atténuateur numérique (D.ATT)

Menu des réglages sonores

Le menu des réglages sonores propose les fonctions suivantes:

NW

BAL NW POSI T.AL EQ1 EQ2 ▶

EFFECT LOUD ASL SLA D.ATT ▶

STD

F/B LOUD SFC EQ1 EQ2 ASL ▶

POSI T.AL1 T.AL2 SW1 SW2 HPFF ▶

HPFF SLA A.EQ D.ATT ▶

Remarque:

- Si vous ne procédez à aucun réglage de paramètre de la fonction pendant environ 30 secondes, la page écran précédente est rétablie. (La page précédente n'est pas automatiquement rétablie si vous choisissez les réglages de l'égaliseur graphique à 13 bandes (EQ2), la différence de marche (T.AL, T.AL2) ou le mode de réglage du réseau (NW).)
- L'indication "T.AL" ou "T.AL2" n'est affichée que pour les valeurs "FL" et "FR" du sélecteur de position (POSI).
- L'indication "SW2" n'est affichée que si la sortie vers le haut-parleur d'extrêmes graves est en service pour le mode de sortie vers haut-parleur d'extrêmes graves (SW1).
- L'indication "SLA" ne s'affiche pas si le syntoniseur FM est la source.
- L'indication "A.EQ" s'affiche après le réglage de l'égalisation automatique.

Utilisation du sélecteur de position

Une bonne façon d'obtenir des sons très naturels consiste à positionner très précisément l'image stéréophonique et à se placer au centre du champ sonore.

Le sélecteur de position agit sur le niveau sonore émis par chaque haut-parleur et sur la différence de marche en fonction du siège occupé et du nombre de passagers ayant pris place dans le véhicule.

- Vous ne pouvez pas sélectionner "ALL" si vous choisissez le mode "NW".

1. Appuyez sur la touche AUDIO, puis sur la touche NEXT pour afficher "POSI".

Appuyez sur la touche NEXT jusqu'à ce que "POSI" s'affiche.

2. Appuyez sur la touche POSI pour choisir le mode du sélecteur de position.

3. Appuyez sur la touche correspondant à la position d'écoute.

Touche	Position d'écoute
FL	Siège avant gauche
FR	Siège avant droit
FRONT	Sièges avant
ALL	Tous les sièges STD

- Appuyez une nouvelle fois sur la même touche pour abandonner une position d'écoute.

Remarque:

- Vous pouvez également choisir la position d'écoute au moyen des touches ▲, ▼, ◀, ▶.

Touche	Position d'écoute
◀	Siège avant gauche
▶	Siège avant droit
▲	Sièges avant
▼	Tous les sièges STD

Utilisation de la différence de marche **STD**

La différence de marche permet de tenir compte de la distance qui sépare chaque haut-parleur de la position d'écoute à l'intérieur du véhicule. La mémoire de l'appareil contient cinq types d'habillage de véhicule, que vous pouvez rappeler à tout moment.

1. Appuyez sur la touche **AUDIO** puis sur la touche **NEXT** et enfin sur la touche **T.AL1** pour choisir le mode permettant d'agir sur la différence de marche.
2. Appuyez sur la touche correspondant au type du véhicule.

Touche	Type de véhicule
SEDAN	Berline
WAGON	Familiale
M.VAN	Mini van
SUV	Véhicule utilitaire à caractère sportif
CUSTM	Personnel

- "Custom" est une différence de marche que vous avez réglée vous-même.

Réglage de l'équilibre

NW

Vous pouvez régler l'équilibre droite-gauche de manière que l'écoute soit idéale quel que soit le siège occupé.

1. Appuyez sur la touche **AUDIO** pour choisir le mode de réglage de l'équilibre droit-gauche.
2. Appuyez sur la touche ◀, ou sur la touche ▶, pour régler l'équilibre sonore entre les haut-parleurs gauche et droit.

Chaque pression sur la touche ◀, ou sur la touche ▶, modifie l'équilibre sonore entre les haut-parleurs gauche et droit.

- "BALANCE L25" – "BALANCE R25" sont les valeurs extrêmes qui s'affichent tandis que l'équilibre entre les haut-parleurs gauche et droit varie.

STD

Vous pouvez régler l'équilibre avant-arrière et droite-gauche de manière que l'écoute soit optimale quel que soit le siège occupé.

1. Appuyez sur la touche **AUDIO** pour choisir le mode permettant de régler l'équilibre avant-arrière ou gauche-droite.

2. Appuyez sur la touche ▲, ou sur la touche ▼, pour régler l'équilibre sonore entre les haut-parleurs avant et arrière.

Chaque pression sur la touche ▲, ou sur la touche ▼, modifie l'équilibre sonore entre les haut-parleurs avant et arrière.

- "FADER F25" – "FADER R25" sont les valeurs extrêmes qui s'affichent tandis que l'équilibre entre les haut-parleurs avant et arrière varie.
- "FADER FR00" est le réglage convenable dans le cas où seulement deux haut-parleurs sont utilisés.

3. Appuyez sur la touche ◀, ou sur la touche ▶, pour régler l'équilibre sonore entre les haut-parleurs gauche et droit.

Chaque pression sur la touche ◀, ou sur la touche ▶, modifie l'équilibre sonore entre les haut-parleurs gauche et droit.

- "BALANCE L25" – "BALANCE R25" sont les valeurs extrêmes qui s'affichent tandis que l'équilibre entre les haut-parleurs gauche et droit varie.

Réglage de la différence de marche

Vous pouvez régler la distance entre chaque haut-parleur et la position choisie.

- La différence de marche ainsi réglée se mémorise dans "Custom" si vous êtes en mode "STD".

1. Sélectionnez le mode de réglage de la différence de marche.

NW

- Appuyez sur la touche **AUDIO**, puis sur la touche **T.AL**.

STD

- Appuyez sur la touche **AUDIO** et la touche **NEXT**, puis appuyez sur la touche **T.AL2**.

2. Appuyez sur la touche correspondant à l'unité de distance.

Touche	Unité de distance
cm	Centimètre
inch	Pouce

3. Utilisez les touches ◀ et ▶ pour choisir le haut-parleur concerné par le réglage.

Chaque pression sur la touche ◀, ou sur la touche ▶, permet de choisir un autre haut-parleur, comme suit:

NW

High Left (hautes fréquences gauches) ↔ High Right (hautes fréquences droites) ↔ Mid Right (fréquences intermédiaires droites) ↔ Mid Left (fréquences intermédiaires gauches) ↔ Low Left (basses fréquences gauches) ↔ Low Right (basses fréquences droites)

STO

Front Left (Avant gauche) ↔ Front Right (Avant droite) ↔ Rear Right (Arrière droite) ↔ Rear Left (Arrière gauche) ↔ Sub. W (Haut-parleur d'extrêmes graves)

- Vous ne pouvez pas choisir "SUB.W" si la sortie vers le haut-parleur d'extrêmes graves n'est pas en service.

4. Utilisez les touches ▲ et ▼ pour régler la distance entre le haut-parleur choisi et la position d'écoute.

Chaque pression sur la touche ▲, ou sur la touche ▼, augmente, ou diminue, la distance.

- "400.0cm" – "0.0cm" sont les extrêmes que peut prendre la distance tandis qu'elle augmente ou diminue et que vous avez choisi le centimètre (cm) pour unité.
- "160inch" – "0inch" sont les extrêmes que peut prendre la distance tandis qu'elle augmente ou diminue et que vous avez choisi le pouce (inch) pour unité.
- Vous pouvez régler la distance pour les autres haut-parleurs en procédant pareillement.

5. Appuyez sur la touche BAND pour annuler le mode de réglage de la différence de marche.

Remarque:

- L'indication "T.AL" ou "T.AL2" ne s'affiche pas si vous ne choisissez ni "FL" ni "FR" avec le sélecteur de position (POS1). Si ni "FL" ni "FR" ne sont choisies, la valeur "T.AL" ou "T.AL2" n'est pas disponible.

A propos de la fonction réseau

NW

La fonction réseau vous permet de diviser le signal sonore en plusieurs bandes de fréquence, puis de reproduire chacune des bandes par des haut-parleurs séparés. Vous pouvez ensuite effectuer des réglages précis de la bande de fréquence reproduite (avec un filtre passe-bas ou un filtre passe-haut), du niveau, de la phase et des autres paramètres de manière à les adapter aux caractéristiques de chaque haut-parleur.

Paramètres que vous pouvez régler

La fonction réseau vous permet de régler les paramètres suivants. Effectuez les réglages en fonction de la bande de fréquence reproduite et des caractéristiques de chaque haut-parleur raccordé.

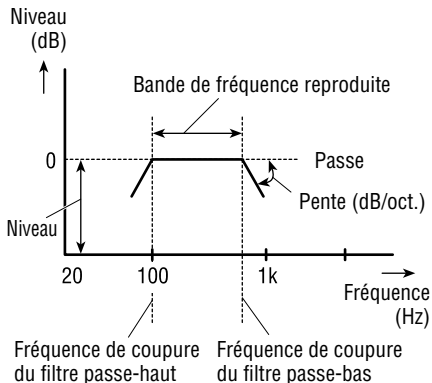

Bande de fréquence reproduite

En réglant la coupure de fréquence du filtre passe-haut (H.P.F.) ou du filtre passe-bas (L.P.F.), vous pouvez régler la bande de fréquence reproduite par chaque haut-parleur.

- Le filtre passe-haut (H.P.F.) coupe les fréquences (graves) intervenant en-dessous de la fréquence réglée, et il laisse passer les hautes fréquences.
- Le filtre passe-bas (L.P.F.) coupe les fréquences (aiguës) intervenant au-dessus de la fréquence réglée, et il laisse passer les basses fréquences.

Niveau

Vous pouvez corriger la différence des niveaux reproduits entre les différents haut-parleurs.

Pente

Le réglage de la pente du filtre passe-haut/filtre passe-bas (pente d'atténuation) vous permet de régler la continuité du son entre les différents haut-parleurs.

- La pente indique le nombre de décibels (dB) dont le signal est atténué lorsque la fréquence est une octave plus haut (plus bas) (unité: dB/oct.). Plus la pente est aiguë, plus le signal est atténué.

Phase

Vous pouvez commuter la phase (normale, inverse) du signal d'entrée de chaque haut-parleur. Lorsque la continuité du son entre les haut-parleurs manque de précision, essayez de commuter la phase. Cela pourra améliorer la continuité du son entre les haut-parleurs.

Points concernant les réglages du réseau

Réglage de la coupure de fréquence

- Si vous réglez une la coupure de fréquences "L LPF" élevée avec le haut-parleur des basses fréquences installé dans la plage arrière, les sons graves sont séparés de sorte qu'ils semblent provenir de l'arrière. Il est recommandé de régler la coupure de fréquences "L LPF" sur 100 Hz ou moins.
- Généralement, il faudra régler la puissance d'entrée maximale des haut-parleurs intermédiaires et d'aigus sur une valeur inférieure à celle des haut-parleurs graves. Notez que si la fréquence de coupure de "M HPF" ou de "H HPF" est insuffisamment élevée, une entrée de signal grave à forte puissance risque d'endommager le haut-parleur.

Réglage du niveau

- Les fréquences de base de la plupart des instruments de musique sont situées dans la plage intermédiaire. Réglez tout d'abord le niveau de la plage des fréquences intermédiaires, puis celui de la plage des hautes fréquences, et enfin celui de la plage des basses fréquences, dans cet ordre.

Réglage de la pente

- Si vous réglez une valeur absolue faible pour la pente (pour une pente douce), les interférences avec le haut-parleur adjacent risquent d'entraîner une détérioration de la réponse en fréquence.
- Si vous réglez une valeur absolue élevée pour la pente (pour une pente aiguë), la continuité du son entre les différents haut-parleurs se détériorera, et le son donnera l'impression d'être séparé.
- Si vous réglez la pente sur 0 dB/oct. (Passe), le signal sonore contourne le filtre, de sorte que le filtre sera sans effet.

Réglage de la phase

- Si la valeur du point de recouvrement des filtres est réglée sur -12 dB/oct. des deux côtés, la phase s'inverse de 180 degrés à la fréquence de coupure du filtre. Dans ce cas, l'inversion de la phase garantira une meilleure continuité du son.

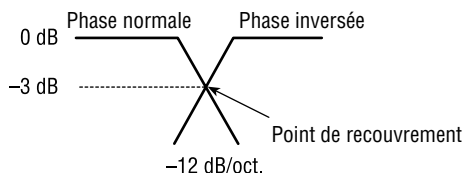

Coupure du son du haut-parleur (filtre)

Vous pouvez couper le son de chaque haut-parleur (filtre). Si le son d'un haut-parleur (filtre) est coupé, aucun son n'est envoyé par ce haut-parleur.

- Si vous coupez le son du haut-parleur (filtre) concerné, l'indication "MUTE" clignote et aucun réglage n'est possible.
- Même si le son de l'un des haut-parleurs (filtres) est coupé, vous pouvez régler les paramètres des autres haut-parleurs (filtres).

1. Appuyez sur la touche AUDIO, puis sur la touche NW pour choisir le mode de réglage du réseau.

2. Appuyez sur la touche correspondante pour choisir le haut-parleur (filtre) que vous voulez régler.

Touche	Haut-parleur (filtre)
L LPF	Filtre passe-bas du haut-parleur des graves
M HPF	Filtre passe-haut du haut-parleur des fréquences intermédiaires
M LPF	Filtre passe-bas du haut-parleur des fréquences intermédiaires
H HPF	Filtre passe-haut du haut-parleur des aigus

3. Appuyez sur la touche MUTE pour couper le son du haut-parleur (filtre) concerné.

L'indication "MUTE" clignote sur l'écran.

- Appuyez à nouveau sur la touche MUTE pour annuler la coupure du son.

Réglage du réseau

1. Appuyez sur la touche AUDIO, puis sur la touche NW pour choisir le mode de réglage du réseau.
2. Appuyez sur la touche correspondante pour choisir le haut-parleur (filtre) que vous voulez régler.

Touche	Haut-parleur (filtre)
L LPF	Filtre passe-bas du haut-parleur des graves
M HPF	Filtre passe-haut du haut-parleur des fréquences intermédiaires
M LPF	Filtre passe-bas du haut-parleur des fréquences intermédiaires
H HPF	Filtre passe-haut du haut-parleur des aigus

3. Appuyez sur la touche ◀ ou ▶ pour choisir la fréquence de coupure (fréquence de recouvrement) du haut-parleur (filtre) concerné.

L LPF: 31,5 ↔ 40 ↔ 50 ↔ 63 ↔ 80
↔ 100 ↔ 125 ↔ 160 ↔ 200 (Hz)

M HPF: 31,5 ↔ 40 ↔ 50 ↔ 63 ↔ 80
↔ 100 ↔ 125 ↔ 160 ↔ 200 (Hz)

M LPF: 1,6 ↔ 2 ↔ 2,5 ↔ 3,15 ↔ 4
↔ 5 ↔ 6,3 ↔ 8 ↔ 10 ↔ 12,5
↔ 16 (kHz)

H HPF: 1,6 ↔ 2 ↔ 2,5 ↔ 3,15 ↔ 4
↔ 5 ↔ 6,3 ↔ 8 ↔ 10 ↔ 12,5
↔ 16 (kHz)

4. Appuyez sur la touche ▲ ou ▼ pour régler le niveau du haut-parleur (filtre) concerné.

Chaque pression sur la touche ▲ ou ▼ augmente ou diminue le niveau du haut-parleur (filtre) concerné.

- L'indication "0dB" — "-24dB" s'affiche lorsque le niveau augmente ou diminue.
- L'indication "+6dB" — "-24dB" s'affiche lorsque le niveau augmente ou diminue, uniquement si vous avez choisi "L LPF".

5. Appuyez sur la touche SLOPE pour choisir la pente du haut-parleur (filtre) concerné.



L LPF: -12 → -18 → -6 (dB/oct.)

M HPF: -12 → -18 → Passe (0) →
-6 (dB/oct.)

M LPF: -12 → Passe (0) → -6 (dB/oct.)

H HPF: -12 → -6 (dB/oct.)

6. Appuyez sur la touche PHASE pour commuter la phase du haut-parleur (filtre) concerné.

Chaque pression sur la touche PHASE alterne la phase entre normale  et inversée .

- Vous pouvez régler les paramètres des autres haut-parleurs (filtres) de la même manière.

7. Appuyez sur la touche BAND pour annuler le mode de réglage du réseau.

Utilisation de la sortie pour haut-parleur d'extrêmes graves **STD**

Cet appareil est pourvu d'une sortie vers un haut-parleur d'extrêmes graves qui peut être mis en service, ou hors service. Lorsqu'un haut-parleur d'extrêmes graves est connecté à cet appareil, mettez en service la sortie vers le haut-parleur d'extrêmes graves.

La phase de la sortie pour le haut-parleur d'extrêmes graves peut être normale ou inverse.

1. **Appuyez sur la touche AUDIO puis sur la touche NEXT et enfin sur la touche SW1 pour choisir le mode permettant de régler la sortie pour le haut-parleur d'extrêmes graves.**

2. **Appuyez sur la touche SW1 pour mettre en service la sortie pour le haut-parleur d'extrêmes graves.**

L'indication "SUB.W ON" apparaît sur l'écran.
• Appuyez une nouvelle fois sur la touche SW1 pour mettre hors service la sortie pour le haut-parleur d'extrêmes graves.

3. **Appuyez sur la touche ◀, ou sur la touche ▶, pour choisir la phase de la sortie vers le haut-parleur d'extrêmes graves.**

Appuyez sur la touche ◀ pour choisir la phase inverse. Appuyez sur la touche ▶ pour choisir la phase normale.

Réglage de la sortie pour le haut-parleur d'extrêmes graves

Lorsque la sortie vers le haut-parleur d'extrêmes graves est en service, vous pouvez en régler la fréquence de coupure et l'amplitude.

1. **Appuyez sur la touche AUDIO puis sur la touche NEXT et enfin sur la touche SW2 pour choisir le mode permettant de régler la sortie pour le haut-parleur d'extrêmes graves.**

2. **Appuyez sur la touche ◀, ou sur la touche ▶, pour choisir la fréquence de coupure.**

Chaque pression sur la touche ◀, ou sur la touche ▶, choisit une autre fréquence de coupure, comme suit:
50 ↔ 63 ↔ 80 ↔ 100 ↔ 125 (Hz)

3. **Appuyez sur la touche ▲, ou sur la touche ▼, pour régler l'amplitude de sortie du haut-parleur d'extrêmes graves.**

Chaque pression sur la touche ▲, ou sur la touche ▼, augmente ou diminue l'amplitude de sortie du haut-parleur d'extrêmes graves.
• "+6" – "-24" sont les extrêmes que peut prendre l'amplitude tandis qu'elle augmente ou diminue.

Remarque:

- L'indication "SW2" ne s'affiche pas lorsque la sortie pour le haut-parleur d'extrêmes graves n'est pas en service et que le mode de sortie pour le haut-parleur d'extrêmes graves (SW1) est actif. Dans ce cas, ce mode est inactif.

Utilisation du filtre passe-haut **STD**

Lorsque vous ne souhaitez pas que les fréquences, inférieures à la fréquence de coupure, émises par le haut-parleur d'extrêmes graves le soient aussi par les haut-parleurs avant ou arrière, mettez en service le filtre passe-haut. Seules les fréquences supérieures à la fréquence de coupure sont alors émises par les haut-parleurs avant ou arrière.

Réglage du filtre passe-haut pour les haut-parleurs avant

1. **Appuyez sur la touche AUDIO puis sur la touche NEXT et enfin sur la touche HPF F pour choisir le mode permettant d'agir sur le filtre passe-haut.**

2. **Appuyez sur la touche HPF F pour mettre en service le filtre passe-haut.**

L'indication "HPF ON" apparaît sur l'écran.

- Appuyez une nouvelle fois sur la touche HPF F pour mettre hors service le filtre passe-haut.

3. **Appuyez sur la touche ◀, ou sur la touche ▶, pour choisir la fréquence de coupure du filtre passe-haut.**

Chaque pression sur la touche ◀, ou sur la touche ▶, choisit une autre fréquence de coupure, comme suit:

50 ↔ 63 ↔ 80 ↔ 100 ↔ 125 (Hz)

Réglage du filtre passe-haut pour les haut-parleurs arrière

1. **Appuyez sur la touche AUDIO puis appuyez deux fois sur la touche NEXT.**

2. **Appuyez sur la touche HPF R pour choisir le mode permettant d'agir sur le filtre passe-haut.**

3. **Appuyez sur la touche HPF R pour mettre en service le filtre passe-haut.**

L'indication "HPF ON" apparaît sur l'écran.

- Appuyez une nouvelle fois sur la touche HPF R pour mettre hors service le filtre passe-haut.

4. **Appuyez sur la touche ◀, ou sur la touche ▶, pour choisir la fréquence de coupure du filtre passe-haut.**

Chaque pression sur la touche ◀, ou sur la touche ▶, choisit une autre fréquence de coupure, comme suit:

50 ↔ 63 ↔ 80 ↔ 100 ↔ 125 (Hz)

Utilisation de l'égalisation automatique **STD**

L'égalisation automatique produit une courbe de correction. (Reportez-vous à la page 48, "Création de la courbe d'égalisation automatique".)

Vous pouvez mettre en service, ou hors service, l'égalisation automatique.

1. **Appuyez sur la touche AUDIO puis appuyez deux fois sur la touche NEXT.**
2. **Appuyez sur la touche A.EQ pour choisir le mode permettant d'agir sur l'égalisation automatique.**
3. **Appuyez sur la touche A.EQ pour mettre en service l'égalisation automatique.**

L'indication "AUTO EQ ON" apparaît sur l'écran.

- Appuyez une nouvelle fois sur la touche A.EQ pour mettre hors service l'égalisation automatique.

Remarque:

- L'indication "A.EQ" ne s'affiche pas si l'égalisation automatique n'a pas été réalisée. En ce cas, ce mode de fonctionnement n'est pas disponible.

Rappel des courbes d'égalisation

L'égaliseur graphique vous donne la possibilité de corriger les caractéristiques acoustiques de l'habitacle comme vous le désirez. La mémoire de l'égaliseur possède sept courbes que vous pouvez rappeler à votre convenance.

1. **Appuyez sur la touche EEQ pour mettre en service l'égalisation simple.**
2. **Appuyez sur la touche NEXT pour passer alternativement de "CSTM2" aux autres courbes d'égalisation.**
3. **Appuyez sur la touche correspondant à l'égalisation que vous désirez utiliser.**

Touche	Courbe d'égalisation
S.BASS	Accentuation des graves
PWRFL	Accentuation de la puissance
NATRL	Sonorité naturelle
VOCAL	Chant
FLAT	Absence de correction
CSTM1	Correction personnelle 1
CSTM2	Correction personnelle 2

- Les courbes "CUSTOM1" et "CUSTOM2" sont des courbes que vous pouvez personnaliser. (Reportez-vous à la page 45, "Réglage de l'égaliseur graphique à 13 bandes".)
- Si vous choisissez "FLAT", aucune correction n'est apportée aux sons. Cette courbe est utile pour apprécier l'effet d'une autre courbe en basculant alternativement de la courbe "FLAT" à la courbe considérée.

Remarque:

- Vous pouvez également sélectionner l'une après l'autre les courbes d'égalisation en appuyant sur la touche ◀, ou sur la touche ▶.
- Si vous ne procédez à aucun réglage de paramètre de la fonction pendant environ huit secondes, la page écran précédente est rétablie.

Réglage des courbes d'égalisation

Les courbes d'égalisation définies en usine peuvent être l'objet d'un réglage fin (réglage de la nuance), à l'exception de la courbe "FLAT".

1. **Appuyez sur la touche AUDIO puis sur la touche EQ1 pour choisir le mode permettant le réglage de l'égaliseur graphique.**
2. **Appuyez sur la touche ▲, ou sur la touche ▼, pour régler la courbe d'égalisation.**

Chaque pression sur la touche ▲, ou sur la touche ▼, augmente ou diminue l'amplitude de la courbe d'égalisation.

- "+6" – "–6" sont les valeurs extrêmes que peut prendre l'égalisation tandis qu'elle augmente ou diminue.

Remarque:

- La plage de réglage dépend de la courbe d'égalisation choisie.
- La courbe d'égalisation pour laquelle toutes les amplitudes sont réglées sur 0, ne peut pas être réglée.
- Vous pouvez également utiliser les touches ◀ et ▶ pour choisir la courbe d'égalisation désirée.

Réglage de l'égaliseur graphique à 13 bandes

Vous pouvez régler l'amplitude de chacune des bandes des courbes d'égalisation "CUSTOM1" et "CUSTOM2".

- Une courbe "CUSTOM1" peut être créée pour chaque source. (Le lecteur de CD intégré et le lecteur de CD à chargeur sont automatiquement placés dans les mêmes conditions d'égalisation.) Si vous effectuez un réglage pour une courbe autre que "CUSTOM2", la courbe d'égalisation modifiée est sauvegardée sous le nom "CUSTOM1".
- Une courbe "CUSTOM2", commune à toutes les sources, peut être créée. Si vous effectuez un réglage après avoir choisi la courbe "CUSTOM2", la courbe "CUSTOM2" est modifiée.

1. Rappelez la courbe d'égalisation à modifier.

Reportez-vous à la page 44, "Rappel des courbes d'égalisation".

2. Appuyez sur la touche AUDIO puis sur la touche EQ2 pour choisir l'égaliseur graphique à 13 bandes.

3. Appuyez sur la touche ◀, ou sur la touche ▶, pour choisir la bande d'égalisation à régler.

Chaque pression sur la touche ◀, ou sur la touche ▶, provoque la sélection d'une bande, dans l'ordre suivant.

50 ↔ 80 ↔ 125 ↔ 200 ↔ 315 ↔ 500
↔ 800 ↔ 1,25k ↔ 2k ↔ 3,15k ↔ 5k
↔ 8k ↔ 12,5k (Hz)

4. Appuyez sur la touche ▲, ou sur la touche ▼, pour régler l'amplitude de la bande d'égalisation.

Chaque pression sur la touche ▲, ou sur la touche ▼, augmente, ou diminue, l'amplitude de la bande d'égalisation.

- "+6" – "-6" sont les extrêmes que peut prendre l'amplitude tandis qu'elle augmente ou diminue.
- Vous pouvez ensuite choisir une autre bande d'égalisation et régler son amplitude.

5. Appuyez sur la touche BAND pour annuler l'égaliseur graphique à 13 bandes.

Utilisation du réducteur d'octave et d'un technique de traitement (BBE) **NW**

Le réducteur d'octave rend les sons plus graves. Avec la technique de traitement BBE, vous obtenez un son de lecture très proche du son original avec une correction qui allie une compensation de phase à une accentuation des hautes fréquences pour corriger le retard des composantes de hautes fréquences et la déviation d'amplitude qui se produisent pendant la lecture. Cette fonction vous permet de reproduire un champ sonore aussi dynamique que si vous assistiez réellement à un concert en direct.

Remarque:

- Fabriqué sous licence BBE Sound, Inc. La marque BBE est une marque déposée de BBE Sound, Inc.

Mise en service du réducteur d'octave

Vous pouvez mettre en service le réducteur d'octave. "OCTAVER2" a un effet plus prononcé que "OCTAVER1".

1. Appuyez sur la touche AUDIO et sur la touche NEXT, puis appuyez sur la touche EFFECT.

2. Appuyez sur la touche OCT pour choisir le réducteur d'octave.

- Appuyez à nouveau sur la touche OCT pour annuler le réducteur d'octave.

3. Utilisez les touches ▲ et ▼ pour sélectionner le réducteur d'octave.

Appuyez sur la touche ▲, ou sur la touche ▼, pour choisir le réducteur 1 ou le réducteur 2.

Réglage de l'amplitude des sons BBE

La technique de traitement BBE vous permet de régler le niveau BBE.

1. Appuyez sur la touche AUDIO et sur la touche NEXT, puis appuyez sur la touche EFFECT.

2. Appuyez sur la touche BBE pour choisir la technique BBE.

- Appuyez à nouveau sur la touche BBE pour annuler la technique BBE.

3. Appuyez sur la touche ▲, ou sur la touche ▼, pour régler l'amplitude de BBE.

Chaque pression sur la touche ▲, ou sur la touche ▼, augmente ou diminue l'amplitude de BBE.

- "+4" – "-4" sont les valeurs extrêmes que peut prendre l'amplitude tandis qu'elle augmente ou diminue.

Utilisation de la correction physiologique

La correction physiologique a pour objet d'accentuer les graves et les aigus à bas niveaux d'écoute.

1. Appuyez sur la touche **AUDIO**, puis sur la touche **NEXT** pour afficher "LOUD".

Appuyez sur la touche **NEXT** jusqu'à ce que "LOUD" s'affiche.

2. Appuyez sur la touche **LOUD** pour choisir la mode la correction physiologique.
3. Appuyez sur la touche **LOUD** pour mettre en service la correction physiologique.

L'indication "LOUDNESS ON" apparaît sur l'écran.

- Appuyez une nouvelle fois sur la touche **LOUD** pour mettre hors service la correction physiologique.

Utilisation de la commande de champ sonore (SFC), du réducteur d'octave et d'une technique de traitement (BBE) **STD**

La commande de champ sonore (SFC) propose quatre corrections correspondant à des champs sonores typiques: studio, club, salle de concert et dôme. Grâce à cette fonction, ces champs sonores réalistes peuvent être recréés dans le véhicule.

Le réducteur d'octave rend les sons plus graves.

Avec la technique de traitement BBE, vous obtenez un son de lecture très proche du son original avec une correction qui allie une compensation de phase à une accentuation des hautes fréquences pour corriger le retard des composantes de hautes fréquences et la déviation d'amplitude qui se produisent pendant la lecture. Cette fonction vous permet de reproduire un champ sonore aussi dynamique que si vous assistiez réellement à un concert en direct.

Remarque:

- Fabriqué sous licence BBE Sound, Inc. La marque BBE est une marque déposée de BBE Sound, Inc.

Rappel d'une correction de champ sonore

1. Appuyez sur la touche **AUDIO** puis sur la touche **SFC** pour choisir le mode permettant la commande de champ sonore.
2. Appuyez sur la touche correspondant à la correction de champ sonore que vous désirez utiliser.

Touche	Effet
STUDIO	Studio
CLUB	Club
HALL	Salle de concert
DOME	Dôme
OCT	Réducteur d'octave 1 et 2
BBE	BBE

- Appuyez une nouvelle fois sur la même touche pour abandonner la correction de champ sonore choisie.

Mise en service du réducteur d'octave

Vous pouvez mettre en service le réducteur d'octave. "OCTAVER2" a un effet plus prononcé que "OCTAVER1".

1. Appuyez sur la touche **AUDIO** puis sur la touche **SFC** et enfin sur la touche **OCT** pour choisir le réducteur d'octave.
2. Utilisez les touches **▲** et **▼** pour sélectionner le réducteur d'octave.

Appuyez sur la touche **▲**, ou sur la touche **▼**, pour choisir le réducteur 1 ou le réducteur 2.

Réglage de l'amplitude des sons BBE

La technique de traitement BBE vous permet de régler le niveau BBE.

1. Appuyez sur la touche **AUDIO** puis sur la touche **SFC** et enfin sur la touche **BBE** pour choisir la technique BBE.
2. Appuyez sur la touche **▲**, ou sur la touche **▼**, pour régler l'amplitude de BBE.

Chaque pression sur la touche **▲**, ou sur la touche **▼**, augmente ou diminue l'amplitude de BBE.

- "+4" – "–4" sont les valeurs extrêmes que peut prendre l'amplitude tandis qu'elle augmente ou diminue.

Utilisation de la commande automatique du niveau sonore (ASL)

Pendant la conduite, le bruit dans la voiture change en fonction de la vitesse de conduite et de l'état de la route. Le circuit de réglage automatique du niveau sonore (ASL) agit sur l'amplitude de ce niveau pour compenser les variations du bruit. La sensibilité du circuit ASL (intensité du signal sonore par rapport au niveau du bruit) peut prendre cinq valeurs.

1. Appuyez sur la touche AUDIO, puis sur la touche NEXT pour afficher "ASL".

Appuyez sur la touche NEXT jusqu'à ce que "ASL" s'affiche.

2. Appuyez sur la touche ASL pour choisir le niveleur automatique du son.

3. Appuyez sur la touche ASL pour préciser la sensibilité de la commande de niveau sonore.

Appuyez de manière répétée sur la touche ASL pour passer d'une valeur à l'autre, comme suit:

OFF (Absence de réglage) → Low (Bas)
→ Mid-Low (Moyen inférieur) → Mid (Moyen)
→ Mid-High (Moyen supérieur) → High (Haut)

• Lorsque vous abandonnez ce mode de fonctionnement, l'indication "ASL" apparaît sur l'écran sauf si la valeur "OFF" a été choisie.

Réglage du niveau des sources

Le réglage du niveau des sources au moyen de la fonction SLA, évite que ne se produisent de fortes variations d'amplitude sonore lorsque vous passez d'une source à l'autre.

• Le réglage est basé sur le niveau du signal FM qui, lui, demeure inchangé.

1. Comparez le niveau sonore du syntoniseur FM au niveau sonore de la source concernée par le réglage (par exemple, le lecteur de CD intégré).
2. Appuyez sur la touche AUDIO, puis sur la touche NEXT pour afficher "SLA".

Appuyez sur la touche NEXT jusqu'à ce que "SLA" s'affiche.

3. Appuyez sur la touche SLA pour choisir le mode permettant le réglage du niveau des sources (SLA).

4. Appuyez sur la touche ▲, ou sur la touche ▼, pour régler le niveau de la source.

Chaque pression sur la touche ▲, ou sur la touche ▼, augmente ou diminue le niveau sonore de la source.

• "+4" – "-4" sont les valeurs extrêmes que peut prendre le niveau sonore tandis qu'il augmente ou diminue.

Remarque:

- Etant donné que le niveau du syntoniseur FM sert de référence, l'emploi de la fonction SLA n'est pas possible pour le syntoniseur FM.
- Le niveau du syntoniseur AM peut également être réglé à l'aide de cette fonction.
- Le lecteur de CD intégré et le lecteur de CD à chargeur sont automatiquement placés dans les mêmes conditions de niveau sonore.

Mise en service de l'atténuateur numérique

Lors de l'écoute d'un CD ou d'une autre source dont le niveau sonore est élevé, régler à une valeur importante le niveau de la courbe d'égalisation peut conduire à de la distorsion.

En ce cas, vous pouvez régler l'atténuateur numérique sur la valeur basse pour réduire la distorsion.

• La qualité sonore est meilleure avec la valeur élevée, c'est pourquoi ce réglage est généralement préféré.

1. Appuyez sur la touche AUDIO, puis sur la touche NEXT pour afficher "D.ATT".

Appuyez sur la touche NEXT jusqu'à ce que "D.ATT" s'affiche.

2. Appuyez sur la touche D.ATT pour choisir le mode permettant d'agir sur l'atténuateur numérique.
3. Appuyez sur la touche correspondant au niveau d'atténuation désirée.

Touche	Niveau
LOW	Faible
HIGH	Elevé

Création de la courbe d'égalisation automatique **STD**

L'égaliseur automatique mesure les caractéristiques acoustiques de l'habitacle du véhicule et en déduit la courbe d'égalisation automatique.



AVERTISSEMENT:

- Pour éviter tout accident, ne procédez pas à l'égalisation automatique tandis que vous conduisez le véhicule. Pour que s'effectue la mesure des caractéristiques de l'habitacle, un signal (bruit) puissant et grave est émis par les haut-parleurs.



PRÉCAUTION:

- Procéder à l'égalisation automatique dans les conditions suivantes peut endommager les haut-parleurs. Vérifiez soigneusement les conditions d'installation avant d'effectuer l'égalisation automatique.
 - Les haut-parleurs ne sont pas correctement raccordés. (Par exemple, un haut-parleur arrière est connecté à la sortie pour un haut-parleur d'extrêmes graves.)
 - Un haut-parleur est relié à un amplificateur de puissance qui fournit une puissance supérieure à la puissance maximale admissible par le haut-parleur.
- Si le microphone n'est pas placé à l'endroit convenable, le signal d'essai peut être trop puissant, ou encore la mesure peut exiger trop de temps, ce qui peut conduire à une décharge de la batterie. Veillez à ce que le microphone soit placé à l'endroit prévu. (Reportez-vous à "Mise en oeuvre de l'égalisation automatique".)

Avant d'effectuer l'égalisation automatique

- Pour effectuer l'égalisation automatique, choisissez un lieu aussi tranquille que possible et arrêtez le moteur et le climatiseur. Coupez l'alimentation du téléphone de voiture et des portables, ou bien ne les laissez pas dans le véhicule pendant l'égalisation automatique. Tous les sons autres que celui de la tonalité d'essai (c'est-à-dire les sons tels que le bruit du moteur, la sonnerie du téléphone, etc.) pourraient empêcher une mesure correcte des caractéristiques acoustiques de l'habitacle du véhicule.

- Effectuez l'égalisation automatique en vous servant du microphone fourni. Si vous utilisez un autre microphone, vous ne disposerez pas de résultats corrects sur les caractéristiques acoustiques de l'habitacle du véhicule.
- Si ni les haut-parleurs avant ni les haut-parleurs arrière ne sont raccordés, l'égalisation automatique n'est pas possible.
- Si l'amplificateur possède une commande de niveau d'entrée, veillez à ce que ce niveau ne soit pas réglé trop bas, faute de quoi l'égalisation automatique peut être impossible. Réglez la commande pour de niveau d'entrée à la valeur standard.
- L'égalisation automatique modifie les réglages sonores de la manière suivante:
 - Les réglages initiaux d'équilibrage avant-arrière et droite-gauche sont rétablis (reportez-vous à la page 39).
 - La courbe de l'égaliseur graphique est plate ("FLAT") (reportez-vous à la page 44).
 - Si un haut-parleur d'extrêmes graves est relié à l'appareil, la sortie pour le haut-parleur d'extrêmes graves ou le filtre passe-haut pour les haut-parleurs arrière font l'objet d'un réglage.
- Si vous effectuez l'égalisation automatique alors qu'une courbe d'égaliseur automatique existe déjà, cette courbe est effacée.

Mise en oeuvre de l'égalisation automatique

1. **Arrêtez le véhicule dans un endroit aussi tranquille que possible, fermez les portes, les fenêtres et le toit ouvrant, coupez le moteur.**

Quand le moteur tourne, le bruit produit interdit toute égalisation automatique correcte.

(à suivre)

Réglages sonores

2. Fixez le microphone au centre de l'appuie-tête du siège du conducteur, à l'aide d'une sangle (vendue séparément), en veillant à ce qu'il soit dirigé vers l'avant.

La courbe d'égaliseur automatique dépend de l'emplacement qu'occupe le microphone. Le cas échéant, vous pouvez placer le microphone sur le siège du passager avant et effectuer ainsi l'égalisation automatique.

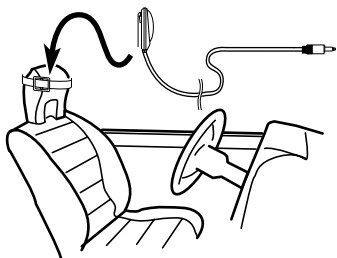

3. Placez le contacteur d'allumage sur la position ON ou ACC.

Si le chauffage ou le climatiseur sont en marche, arrêtez-les. Le bruit du ventilateur du chauffage ou celui du climatiseur peuvent empêcher l'égalisation automatique correcte.

- Si l'appareil est hors service, appuyez sur la touche SOURCE pour le mettre en service.

4. Précisez la position du siège sur lequel se trouve le microphone.

Reportez-vous à la page 38, "Utilisation du sélecteur de position".

- Si vous ne choisissez pas de position au moment où vous commandez l'égalisation automatique, c'est la position "FL" qui est automatiquement retenue.

5. Maintenez la pression d'un doigt sur la touche SOURCE pour mettre la source hors service.

6. Maintenez la pression d'un doigt sur la touche **↔ 2** pour adopter le mode d'égalisation automatique.

La face avant s'ouvre d'elle-même.

- Lorsque la source est hors service, vous pouvez vérifier l'emplacement de **↔ 2** en mettant en service la démonstration.

DEMO

Setup mode --- 1key
Auto EQ setting --- 2key
Hold for 2 seconds

← 1 → 2

7. Branchez la fiche du microphone fourni dans la prise pour microphone que porte cet appareil.

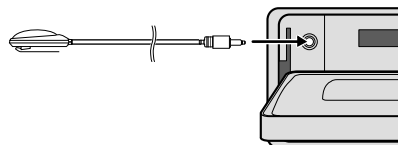

8. Appuyez sur la touche A.EQ pour commander l'égalisation automatique.

9. Sortez du véhicule et fermez les portières dans les 10 secondes qui suivent le début d'un décompte.

Le signal d'essai (bruit) est émis par les haut-parleurs et l'égalisation automatique (mesure des caractéristiques acoustiques de l'habitacle et compensation) commence.

- Lorsque tous les haut-parleurs que peut comporter l'installation sont utilisés, l'égalisation automatique exige environ quatre minutes.
- Pour annuler l'opération d'égalisation automatique en cours, appuyez sur une touche quelconque.

10. Lorsque l'égalisation automatique est terminée, le message "Complete" apparaît sur l'écran.

Si la mesure correcte des caractéristiques acoustiques de l'habitacle du véhicule ne sont pas possibles, un message d'erreur est affiché. (Reportez-vous à la page 59, "Signification des messages d'erreur de l'égalisation automatique".)

11. Appuyez sur une touche quelconque pour annuler l'égalisation automatique.

12. Rangez soigneusement le microphone dans la boîte à gants.

Rangez soigneusement le microphone dans la boîte à gants ou dans tout autre endroit sûr. Ne conservez pas le microphone dans la lumière directe du soleil car cela peut le déformer, le décolorer ou interdire ultérieurement son bon fonctionnement.

Menu des réglages initiaux

Le menu des réglages initiaux vous propose les paramètres suivants:

REV F.DEMO AUX MUTE.5 ▶

DT-WRN DT-OPN ▶

Utilisation du menu des réglages initiaux

Vous ne pouvez utiliser le menu des réglages initiaux que si la source n'est pas en service.

1. **Maintenez la pression d'un doigt sur la touche SOURCE pour mettre la source hors service.**
2. **Maintenez la pression d'un doigt sur la touche $\rightarrow 1$ pour afficher le menu des réglages initiaux.**
 - Lorsque la source est hors service, vous pouvez vérifier l'emplacement de " $\rightarrow 1$ " en mettant en service la démonstration.

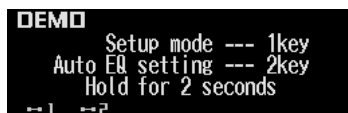

DEMO
Setup mode --- 1key
Auto EQ setting --- 2key
Hold for 2 seconds
 $\rightarrow 1$ $\rightarrow 2$

Remarque:

- Appuyez sur la touche BAND pour abandonner le menu des réglages initiaux.

Utilisation du mode inverse

Si vous ne procédez à aucune opération pendant environ 30 secondes, les indications affichées sur l'écran s'inversent, et continuent de s'inverser toutes les 10 secondes. Vous pouvez mettre en service, ou hors service, le mode inverse.

1. **La source étant hors service, maintenez la pression d'un doigt sur la touche $\rightarrow 1$ pour choisir le mode inverse.**
2. **Appuyez sur la touche REV pour mettre en service le mode inverse.**

L'indication "ON" apparaît sur l'écran.

 - Appuyez une nouvelle fois sur la touche REV pour mettre hors service le mode inverse.

Utilisation de la démonstration

La démonstration des possibilités commence automatiquement lorsque l'appareil est mis hors service et que le contacteur d'allumage est sur la position ACC ou ON.

Vous pouvez mettre en service, ou hors service, la démonstration.

1. **La source étant hors service, maintenez la pression d'un doigt sur la touche $\rightarrow 1$.**
2. **Appuyez sur la touche F.DEMO pour choisir le mode permettant la démonstration.**
3. **Appuyez sur la touche F.DEMO pour mettre en service la démonstration.**

L'indication "ON" apparaît sur l'écran.

 - Appuyez une nouvelle fois sur la touche F.DEMO pour mettre hors service la démonstration.

Remarque:

- Le conducteur rouge (ACC) de cet appareil doit être relié à une borne qui se trouve connectée aux positions ON ou OFF du contacteur d'allumage. Si ce n'est pas le cas, la batterie du véhicule peut être déchargée.

Choix de l'entrée auxiliaire

Un appareil extérieur peut être utilisé conjointement à celui-ci.

L'entrée auxiliaire doit être mise en service pour que l'appareil auxiliaire puisse être utilisé.

1. **La source étant hors service, maintenez la pression d'un doigt sur la touche $\rightarrow 1$.**
2. **Appuyez sur la touche AUX pour choisir l'entrée auxiliaire.**
3. **Appuyez sur la touche AUX pour mettre en service l'entrée auxiliaire.**

L'indication "ON" apparaît sur l'écran.

 - Appuyez une nouvelle fois sur la touche AUX pour mettre hors service l'entrée auxiliaire.

Choix du silence téléphonique ou de l'atténuation

Quand un appel est fait ou reçu avec le téléphone portable connecté à cet appareil, vous pouvez choisir la sourdine audio ou l'atténuation téléphonique pour la sortie audio.

1. **La source étant hors service, maintenez la pression d'un doigt sur la touche \Rightarrow 1.**
2. **Appuyez sur la touche MUTE.S pour choisir le mode permettant le choix du silence téléphonique ou de l'atténuation.**
3. **Appuyez sur la touche MUTE.S pour choisir le réglage désiré.**

Appuyez de manière répétée sur la touche MUTE.S pour choisir l'un des réglages possibles, comme suit:

TEL mute (Silence téléphonique) \rightarrow 10dB
ATT (Atténuation de 10 dB) \rightarrow 20dB ATT
(Atténuation de 20 dB)

Lorsque vous appelez, et également lorsque vous recevez un appel, les sons émis par l'appareil sont coupés, ou atténués en fonction du réglage choisi.

- "20dB ATT" est une atténuation plus forte que "10dB ATT"; "TEL mute" a un effet plus prononcé que "20dB ATT".

Utilisation du signal d'avertissement

Le signal d'avertissement vous rappelle de déposer la face avant. (Reportez-vous à la page 11.)

Vous avez la possibilité de mettre en service, ou hors service, le signal d'avertissement.

1. **La source étant hors service, maintenez la pression d'un doigt sur la touche \Rightarrow 1.**
2. **Appuyez sur la touche NEXT puis sur la touche DT-WRN pour choisir le mode permettant d'agir sur le signal d'avertissement.**
3. **Appuyez sur la touche DT-WRN pour mettre en service le signal d'avertissement.**

L'indication "ON" apparaît sur l'écran.

- Appuyez une nouvelle fois sur la touche DT-WRN pour mettre hors service le signal d'avertissement.

Utilisation du dispositif d'ouverture automatique de la face avant

Le dispositif d'ouverture automatique de la face avant agit pour que vous n'oubliez pas de déposer cette face avant. (Reportez-vous à la page 11.)

Vous avez la possibilité de mettre en service, ou hors service, le dispositif d'ouverture automatique.

1. **La source étant hors service, maintenez la pression d'un doigt sur la touche \Rightarrow 1.**
2. **Appuyez sur la touche NEXT puis sur la touche DT-OPN pour choisir le mode permettant d'agir sur le dispositif d'ouverture automatique.**
3. **Appuyez sur la touche DT-OPN pour mettre en service le dispositif d'ouverture automatique.**

L'indication "ON" apparaît sur l'écran.

- Appuyez une nouvelle fois sur la touche DT-OPN pour mettre hors service le dispositif d'ouverture automatique.

Atténuation du niveau sonore

L'atténuateur permet d'abaisser (environ 90%) rapidement le niveau sonore.

- Appuyez sur la touche ATT pour mettre en service l'atténuateur.
L'indication "ATT" apparaît sur l'écran.
- Appuyez une nouvelle fois sur la touche ATT pour mettre hors service l'atténuateur et rétablir le niveau d'origine.

Affichage et réglage de l'heure

Vous avez la possibilité d'afficher, ou non, l'heure, et de la régler.

Affichage ou non de l'heure

1. Appuyez sur la touche NEXT pour afficher "CLK".

Appuyez sur la touche NEXT jusqu'à ce que "CLK" apparaisse sur l'écran.

2. Appuyez sur la touche CLK puis sur la touche ON/OFF pour mettre en service l'affichage de l'heure.

L'indication s'éclaire. Lorsque l'affichage de l'heure est en service, "TIME", "DATE" et "JUST" apparaissent simultanément.

- Appuyez une nouvelle fois sur la touche ON/OFF pour mettre hors service l'affichage de l'heure.
- Si vous appuyez sur la touche BAND et abandonnez l'affichage de l'heure et de la date, l'heure s'affiche à la place du nom de la source.



Affichage de l'heure

Remarque:

- Si vous ne procédez à aucun réglage de paramètre de la fonction pendant environ 60 secondes, la page écran précédente est rétablie.

Sans affichage de l'heure

Lorsque l'affichage de l'heure n'est pas en service, la date est présente sur l'écran en même temps que l'heure si les sources et la démonstration sont hors service.

Réglage de la date

La date réglée de la manière ci-dessous n'apparaît que si les sources et la démonstration sont hors service.

1. Appuyez sur la touche NEXT pour afficher "CLK".

Appuyez sur la touche NEXT jusqu'à ce que "CLK" apparaisse sur l'écran.

2. Appuyez sur la touche CLK puis sur la touche DATE pour régler la date.
3. Utilisez les touches ◀ et ▶ pour passer successivement des jours, aux mois puis aux années.
4. Précisez la date qui convient à l'aide des touches ▲ et ▼.

Une pression sur la touche ▲ augmente les jours, les mois et les années.

Une pression sur la touche ▼ diminue les jours, les mois puis les années.

Réglage de l'heure

1. Appuyez sur la touche NEXT pour afficher "CLK".

Appuyez sur la touche NEXT jusqu'à ce que "CLK" apparaisse sur l'écran.

2. Appuyez sur la touche CLK puis sur la touche TIME pour régler l'heure.
3. Utilisez les touches ◀ et ▶ pour passer alternativement des heures aux minutes.
4. Précisez l'heure qui convient à l'aide des touches ▲ et ▼.

Une pression sur la touche ▲ augmente les heures ou les minutes.

Une pression sur la touche ▼ diminue les heures ou les minutes.

Réglage de l'heure en fonction d'un signal horaire

1. Appuyez sur la touche NEXT pour afficher "CLK". Appuyez sur la touche NEXT jusqu'à ce que "CLK" apparaisse sur l'écran.
2. Appuyez sur la touche CLK puis sur la touche JUST pour régler l'heure en fonction d'un signal horaire.
 - Si le nombre des minutes est compris entre "00" – "29", ce nombre est arrondi par défaut (par exemple, s'il est "10:18", l'horloge indique "10:00")
 - Si le nombre des minutes est compris entre "30" – "59", ce nombre est arrondi par excès (par exemple, s'il est "10:36", l'horloge indique "11:00".)

Remarque:

- L'indication "JUST" n'est pas affichée pendant le réglage de la date.

Choix de la présentation d'affichage

Cet appareil peut afficher les informations de deux manières différentes. Vous pouvez choisir celle que vous préférez.

1. Appuyez sur la touche NEXT pour afficher "C.MENU". Appuyez sur la touche NEXT jusqu'à ce que "C.MENU" apparaisse sur l'écran.
2. Appuyez sur la touche C.MENU puis sur la touche D.FORM pour choisir la présentation de l'affichage.
3. Appuyez sur la touche FORM1, ou sur la touche FORM2, pour choisir l'affichage désiré.

Réglage de la luminosité

La luminosité de l'écran peut être réglée de façon que la lisibilité soit toujours bonne, quelles que soient les conditions ambiantes.

1. Appuyez sur la touche NEXT pour afficher "C.MENU". Appuyez sur la touche NEXT jusqu'à ce que "C.MENU" apparaisse sur l'écran.
2. Appuyez sur la touche C.MENU puis sur la touche BRGHT pour choisir le mode permettant de régler la luminosité.
3. Appuyez sur la touche ◀, ou sur la touche ▶, pour choisir la luminosité désirée. Chaque pression sur la touche ◀, ou sur la touche ▶, augmente, ou diminue, la luminosité.
 - "00" – "31" sont les valeurs extrêmes que peut prendre la luminosité tandis qu'elle augmente ou diminue.

Utilisation de l'atténuateur de luminosité

Pour éviter que l'afficheur ne soit trop lumineux la nuit, son éclairage est automatiquement atténué dès que les feux de route sont en service. Vous pouvez mettre en service, ou hors service, l'atténuateur de luminosité.

1. Appuyez sur la touche NEXT pour afficher "C.MENU". Appuyez sur la touche NEXT jusqu'à ce que "C.MENU" apparaisse sur l'écran.
2. Appuyez sur la touche C.MENU puis sur la touche DMMER pour choisir le mode permettant le réglage de l'atténuateur de luminosité.
3. Appuyez sur la touche DMMER pour mettre en service l'atténuateur de luminosité. L'indication "ON" apparaît sur l'écran.
 - Appuyez une nouvelle fois sur la touche DMMER pour mettre hors service l'atténuateur de luminosité.

Choix d'une toile de fond

La toile de fond ne concerne que l'écran de type 2 ("FORM2"); trois modèles de toile de fond sont disponibles.

- Si vous choisissez "FORM1", la touche "PTRN" ne s'affiche pas et le mode est inactif.
1. Appuyez sur la touche NEXT pour afficher "C.MENU". Appuyez sur la touche NEXT jusqu'à ce que "C.MENU" apparaisse sur l'écran.
 2. Appuyez sur la touche C.MENU puis sur la touche PTRN pour choisir le mode donnant accès aux toiles de fond.
 3. Appuyez sur une des touches A à C pour choisir la toile de fond désirée.

Choix de la page de divertissement

Quand vous écoutez une source quelconque, l'écran peut présenter une page qui évoque le cinéma, ou fournit l'analyse du spectre audible, etc.

Choix de la page écran cinéma

Vous avez le choix entre quatre pages écrans évoquant le cinéma.

1. Appuyez sur la touche ENT puis sur la touche MOVIE pour choisir le mode convenable.
2. Appuyez sur une des touches MOVIE1 à MOVIE4 ou ALL pour choisir la page écran cinéma désirée.
 - Si vous appuyez sur la touche ALL, les pages 1 à 4 apparaissent successivement.

Remarque:

- La page écran cinéma disparaît momentanément quand vous effectuez une opération, mais elle est rétablie trois secondes plus tard.

Choix de l'image donnée par l'analyseur de spectre

Vous avez la possibilité d'afficher une des quatre images des sons que produit l'analyseur de spectre.

1. Appuyez sur la touche ENT puis sur la touche S/A pour choisir l'analyseur de spectre.
2. Appuyez sur une des touches S/A1 à S/A4 pour choisir l'image donnée par l'analyseur de spectre.

Remarque:

- L'image donnée par l'analyseur de spectre disparaît momentanément quand vous effectuez une opération, mais elle est rétablie trois secondes plus tard.

Choix de la page ASL

Vous pouvez afficher l'effet de la fonction ASL sur le niveau sonore. (Reportez-vous à la page 47.)

- Appuyez sur la touche ENT puis sur la touche ASL pour choisir la page ASL.

Remarque:

- La page fournie par la fonction ASL disparaît momentanément quand vous effectuez une opération, mais elle est rétablie trois secondes plus tard.

Choix du fond visuel

Le fond visuel ne concerne que l'écran de type ("FORM1"). Cinq modèles de fond visuel sont disponibles.

- Si vous choisissez "FORM2", la touche "BG" ne s'affiche pas et le mode est inactif.

1. Appuyez sur la touche ENT puis sur la touche BG et enfin sur la touche BGV pour choisir le mode donnant accès aux fonds visuels.
2. Appuyez sur une des touches BGV1 à BGV5 pour choisir le fond visuel désiré.

Choix du fond pour l'image fixe

Le fond pour l'image fixe ne concerne que l'écran de type 1 ("FORM1"). 12 modèles de fond visuel sont disponibles.

- Si vous choisissez "FORM2", la touche "BG" ne s'affiche pas et le mode est inactif.

1. Appuyez sur la touche ENT puis sur la touche BG et enfin sur la touche BGP pour choisir le mode donnant accès aux fonds pour image fixe.
2. Appuyez sur la touche NEXT pour passer de "BGP1" – "BGP6" et de "BGP7" – "BGP12".
3. Appuyez sur une des touches BGP1 à BGP6 (ou BGP7 à BGP12) pour choisir le fond pour image fixe.

Réglage de l'affichage du signal de l'heure

Vous pouvez afficher le signal de l'heure, qui annonce chaque heure juste à l'aide d'une sonorité et d'une animation.

- Appuyez sur la touche ENT, puis appuyez sur la touche E.CLK pour choisir l'affichage du signal de l'heure.

Abandon de la page de divertissement

Vous pouvez mettre hors service la page de divertissement (page écran évoquant le cinéma, page d'analyse du spectre audible, etc.)

- Appuyez sur la touche ENT puis sur la touche OFF pour abandonner la page de divertissement.

Utilisation de la source AUX

Grâce à un interconnecteur IP-BUS-RCA tel que le modèle CD-RB20 ou le modèle CD-RB10 (vendus séparément), vous pouvez relier cet appareil à un équipement auxiliaire doté d'une sortie Cinch (RCA). Pour de plus amples détails concernant cette question, reportez-vous au mode d'emploi de l'interconnecteur IP-BUS-RCA.

Choix de l'entrée AUX comme source

- **Appuyez sur la touche SOURCE pour choisir l'entrée auxiliaire comme source.**
Appuyez sur la touche SOURCE jusqu'à ce que "AUX" apparaisse sur l'écran.

Frappe du nom de l'entrée AUX

Vous pouvez taper le nom de l'entrée auxiliaire (AUX).

1. **Appuyez sur la touche SOURCE pour choisir l'entrée auxiliaire comme source.**

Appuyez sur la touche SOURCE jusqu'à ce que "AUX" apparaisse sur l'écran.

2. **Appuyez sur la touche FUNC puis sur la touche TTLin pour choisir le mode permettant la frappe d'un titre.**

Reportez-vous à la page 28, "Frappe du titre d'un disque", et procédez aux opérations 3 à 7.

Remarque:

- Vous pouvez taper le titre même si vous n'appuyez pas sur la touche TTLin, mais en ce cas vous n'avez pas la possibilité de changer le style des caractères.

Utilisation de la sourdine audio/atténuation téléphonique

L'appareil devient automatiquement silencieux quand vous appelez à l'aide du téléphone de voiture, ou quand recevez un appel.

Remarque:

- Les sons sont coupés et l'indication "MUTE" (ou "ATT") apparaît sur l'écran; aucun réglage sonore n'est possible à l'exception du niveau de sortie.
- Le fonctionnement redevient normal dès que la communication est terminée.

Soins à apporter au lecteur de CD

- N'utilisez que les disques portant la marque Compact Disc Digital Audio.



- N'utilisez que des disques standard circulaires. L'utilisation de disques ayant une forme différente peut provoquer une anomalie du lecteur, ou encore leur lecture peut être impossible.



- Vérifiez les disques avant de les écouter. Rejetez tout disque fendu, rayé ou voilé car leur lecture peut être impossible. N'utilisez pas de disque en mauvais état.
- Pendant la manipulation des disques, évitez de toucher leur face gravée (face ne portant aucune indication).
- Rangez les disques dans leur coffret dès que vous ne les écoutez plus.
- Conservez les disques à l'abri de la lumière directe du soleil et ne les exposez pas à des températures élevées.
- Ne posez aucune étiquette à la surface des disques, n'écrivez pas sur un disque, n'appliquez aucun agent chimique sur un disque.
- Pour nettoyer un disque, utilisez un chiffon doux en partant du centre vers la périphérie.



- Lorsque, par temps froid, vous mettez le chauffage en service, l'humidité peut se condenser à l'intérieur du lecteur de CD. La condensation peut provoquer des anomalies de fonctionnement du lecteur. Si vous pensez que de la condensation s'est formée, mettez le lecteur de CD hors service pendant une heure environ, le temps nécessaire à son séchage, et essayez le disque avec un chiffon doux pour supprimer l'humidité qui le recouvre.
- Les cahots de la route peuvent interrompre la lecture des disques.

Disques CD-R et CD-RW

- L'appareil ne pourra pas lire les CD-R/CD-RW qui n'ont pas subi le "processus de finalisation" (processus qui leur permet d'être lus sur un lecteur de CD classique).
- La lecture de CD-R/CD-RW enregistrés sur un graveur de CD de musique ou un ordinateur individuel peut ne pas être possible en raison des caractéristiques du disque, de la présence de rayures ou de poussière sur le disque, ou de la présence de poussière ou de condensation, etc. sur la lentille de l'appareil.
- La lecture de disques enregistrés sur un ordinateur individuel peut ne pas être possible selon les réglages de l'application et l'environnement. Effectuez l'enregistrement au format correct. (Pour les détails, contactez le fabricant de l'application.)
- La lecture des CD-R/CD-RW peut ne pas être possible en cas d'exposition directe au soleil ou à de hautes températures, ou en raison des conditions de rangement dans la voiture.
- Les titres et autres informations de texte enregistrés sur un CD-R/CD-RW peuvent ne pas s'afficher sur l'appareil (au moment des données audio (CD-DA)).
- L'appareil est compatible avec la fonction de saut des CD-R/CD-RW. Les plages renfermant les informations de saut de pages sont sautées automatiquement (au moment des données audio (CD-DA)).
- Lorsque vous introduisez un CD-RW dans cet appareil, vous constatez que le temps d'attente avant lecture est beaucoup plus long qu'avec un CD ou un CD-R.
- Lisez attentivement les notes qui concernent les CD-R/CD-RW avant de les utiliser.

Les fichiers MP3 et WMA

- MP3 est l'abréviation de "MPEG Audio Layer 3" et il représente une norme de technologie de compression audio.
- WMA est l'abréviation de Windows Media™ Audio et il représente une technologie de compression audio qui a été développée par Microsoft Corporation. Les données WMA peuvent être codées avec à Windows Media Player version 7, 7,1 ou Windows Media Player for Windows XP.
- Selon l'application qui a effectué le codage des fichiers WMA, le fonctionnement peut ne pas être normal.
- Selon l'application qui a effectué le codage des fichiers WMA, le nom de l'album et les autres informations en caractères alphabétiques peuvent ne pas s'afficher normalement.
- Cet appareil permet la lecture des fichiers MP3/WMA sur des CD-ROM, CD-R et CD-RW. La lecture des enregistrements de disque compatibles avec la norme ISO9660 niveau 1 et niveau 2 et avec le système de fichiers Romeo et Joliet est possible.
- Il est possible de lire les disques enregistrés en sessions d'enregistrement multiples.
- Les fichiers MP3/WMA ne sont pas compatibles avec le transfert de données par paquets.
- Le nombre maximum de caractères qui peuvent être affichés pour le nom d'un fichier, y compris l'extension (.mp3 ou .wma) est de 32 caractères à partir du premier caractère.
- Le nombre maximum de caractères qui peuvent être affichés pour le nom d'un dossier est de 32 caractères.
- Avec les fichiers enregistrés au système de fichiers Romeo et Joliet, seuls les 32 premiers caractères s'affichent.
- Lors de la lecture de disques renfermant des fichiers MP3/WMA et des données audio (CD-DA), par exemple des CD-EXTRA et des CD MIXED MODE, vous ne pouvez alterner la lecture des deux types qu'en commutant le mode entre MP3/WMA et CD-DA.
- L'ordre de choix des dossiers pour la lecture et les autres opérations est l'ordre d'enregistrement utilisé par le logiciel d'enregistrement. C'est pourquoi l'ordre de lecture escompté peut ne pas coïncider avec l'ordre de lecture réel. Il y a toutefois des logiciels d'enregistrement qui permettent de régler l'ordre de lecture.

Précaution:

- Lorsque vous donnez un nom à un fichier MP3 ou à un fichier WMA, ajoutez l'extension de fichier correspondante (.mp3 ou .wma).
- Cet appareil reproduit les fichiers ayant l'extension de fichier (.mp3 ou .wma) comme fichiers MP3 ou comme fichiers WMA. Pour éviter tout bruit et toute erreur de fonctionnement, n'utilisez ces extensions que pour les fichiers MP3 et WMA.

Informations supplémentaires pour les fichiers MP3

- Les fichiers sont compatibles avec les formats ID3 Tag Ver. 1.0 et Ver. 1.1 pour l'affichage d'album (titre de disque), de plage musicale (titre de plage musicale) et d'artiste (artiste de plage musicale).
- La fonction d'accentuation n'est valide qu'à la lecture des fichiers MP3 d'une fréquence de 32, 44,1 et 48 kHz. (Lecture possible des fréquences d'échantillonnage de 16, 22,05, 24, 32, 44,1, 48 kHz)
- Il n'y a pas de compatibilité avec la liste de lecture m3u.
- Il n'y a pas de compatibilité avec le format MP3i (MP3 interactif) ni avec le format mp3PRO.
- La qualité sonore des fichiers MP3 est généralement meilleure avec un débit binaire élevé. L'appareil est capable de lire des enregistrements à un débit binaire allant de 8 kbps à 320 kbps, mais pour pouvoir bénéficier d'un certain niveau de qualité sonore, il est recommandé de n'utiliser que des disques enregistrés à un débit binaire d'au moins 128 kbps.

Informations supplémentaires pour les fichiers WMA

- Seule la lecture des fichiers WMA d'une fréquence de 32, 44,1 et 48 kHz est possible.
- La qualité sonore des fichiers WMA est généralement meilleure avec un débit binaire élevé. L'appareil est capable de lire des enregistrements à un débit binaire allant de 48 kbps à 192 kbps, mais pour pouvoir bénéficier d'un certain niveau de qualité sonore, il est recommandé d'utiliser des disques enregistrés à un haut débit binaire.

A propos des dossiers et des fichiers

MP3/WMA

- Nous donnons ci-dessous un aperçu d'un CD-ROM renfermant des fichiers MP3/WMA. Les sous-dossiers sont indiqués comme des dossiers du dossier actuellement choisi.

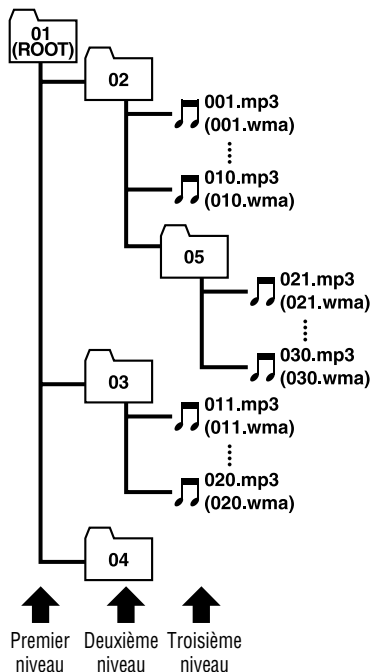

Remarque:

- C'est l'appareil qui assigne les numéros de dossier. L'utilisateur ne peut pas assigner lui-même les numéros de dossier.
- Il n'est pas possible de vérifier les dossiers qui ne contiennent pas de fichiers MP3/WMA. (Ces dossiers seront sautés, et leur numéro de dossier ne s'affiche pas.)
- Il est possible de lire les fichiers MP3/WMA dans un maximum de 8 niveaux de dossiers. Toutefois, il y aura un retard dans le commencement de la lecture avec les disques ayant plusieurs niveaux. C'est pourquoi il est recommandé de créer des disques n'ayant pas plus de 2 niveaux.
- Il est possible de lire un maximum de 253 dossiers sur un disque.

Signification des messages d'erreur du lecteur de CD intégré

En cas d'anomalie de fonctionnement du lecteur de CD, un message d'erreur peut s'afficher. Si un message d'erreur apparaît sur l'écran, reportez-vous au tableau ci-dessous pour connaître la nature de l'anomalie et l'action corrective suggérée. Si l'erreur ne peut pas être corrigée, consultez le revendeur ou le service d'entretien agréé par Pioneer.

Messages	Causes possibles	Actions correctives
ERROR- 11, 12, 17, 30	Disque sale.	Nettoyez le disque.
ERROR- 11, 12, 17, 30	Disque rayé.	Utilisez un autre disque.
ERROR- 22, 23	La lecture du format du CD n'est pas possible.	Utilisez un autre disque.
ERROR- 10, 11, 12, 17, 30, 50, A0	Anomalie électrique ou mécanique.	Coupez le contact au moyen de la clé puis rétablissez le contact et choisissez à nouveau le lecteur de CD comme source.
ERROR- 44	Toutes les plages musicales sont ignorées.	Utilisez un autre disque.
HEAT	Surchauffe du lecteur de CD.	Arrêtez le fonctionnement du lecteur et attendez qu'il ait repris une température normale.
No audio	Il n'y a rien d'enregistré, ou la lecture du format du CD n'est pas possible.	Utilisez un autre disque.

Signification des messages d'erreur de l'égalisation automatique

Lorsque la mesure correcte des caractéristiques de l'habitacle du véhicule n'est pas possible au moyen de la fonction d'égalisation automatique, l'un des messages suivants s'affiche. En ce cas, reportez-vous au tableau ci-dessous et tentez de corriger la situation. Les vérifications faites, reprenez l'opération.

Messages	Causes possibles	Actions correctives
ERROR CHECK MIC	Le microphone n'est pas branché.	Branchez soigneusement le microphone fourni.
ERROR CHECK SPEAKER	Le microphone ne peut pas capter le signal émis par les haut-parleurs avant et arrière.	Assurez-vous que les haut-parleurs sont correctement raccordés. Réglez comme il convient le niveau d'entrée de l'amplificateur qui alimente les haut-parleurs. Veillez à ce que le microphone soit convenablement installé.
ERROR CHECK SYSTEM	Le bruit environnant est trop élevé.	Vous devez arrêter le véhicule dans un endroit aussi tranquille que possible, couper le moteur et arrêter le chauffage et le climatiseur. Veillez à ce que le microphone soit convenablement installé.
Auto EQ unavailable	L'appareil est en mode de fonctionnement NW.	La fonction d'auto-égalisation n'est pas possible en mode NW.

Terminologie

Débit

Le débit représente le volume de données par seconde, ou bps (bits par seconde). Plus le débit est élevé, plus il y a d'informations pour reproduire le son. En utilisant la même méthode de codage (MP3 par exemple), plus le débit est élevé, plus la qualité du son est élevée. (Comme les formats MP3 et ATRAC3 font appel à des méthodes de codage différentes, une comparaison simple est possible.)

Ecriture par paquets

Il s'agit d'un terme général qui désigne une méthode d'écriture des CD-R, etc. au moment requis pour le fichier, exactement comme pour les fichiers d'une disquette ou d'un disque dur.

Format ISO9660

C'est la norme internationale de la logique de formatage des dossiers et des fichiers des CD-ROM. Le format ISO9660 impose une réglementation pour les deux niveaux suivants:

Niveau 1:

Le nom de fichier respecte le format 8.3 (le nom se compose de 8 caractères, à savoir des majuscules anglaises à un demi-octet et des chiffres à un demi-octet, plus le signe “_”, avec une extension fichier de trois caractères).

Niveau 2:

Le nom de fichier peut avoir 31 caractères maximum (y compris la marque de séparation “.” et une extension fichier). Chaque dossier comprend moins de 8 hiérarchies.

Formats étendus

Joliet:

Les noms de fichier peuvent avoir 64 caractères maximum.

Romeo:

Les noms de fichier peuvent avoir 128 caractères maximum.

ID3 Tag

Il s'agit d'une méthode d'intégration des informations sur les plages musicales dans un fichier MP3. Ces informations intégrées peuvent comprendre le titre des plages musicales, le nom de l'artiste, le titre de l'album, le genre musical, l'année de production, des commentaires et autres données diverses. Le contenu peut être modifié à volonté à l'aide d'un logiciel incorporant des fonctions d'édition de ID3 Tag. Bien que les tags soient restreints au nombre de caractères, il est possible d'afficher ces informations pendant la lecture de la plage musicale.

m3u

Les listes de lecture créées avec le logiciel “WINAMP” ont une extension fichier de liste de lecture (.m3u).

MP3

MP3 est l'abréviation de “MPEG Audio Layer3”. C'est une norme de technologie de compression audio mise au point par un groupe de travail (MPEG) de l'ISO (International Standards Organization). Le format MP3 est capable de compresser les données audio à environ 1/10ème du niveau d'un disque classique.

Multi-session

Le multi-session est une méthode d'enregistrement qui permet d'enregistrer des données supplémentaires ultérieurement. Lors d'un enregistrement sur un CD-ROM, CD-R ou CD-RW, toutes les données, du début jusqu'à la fin, sont traitées comme une seule et unique session ou unité. Le multi-session est une méthode permettant d'enregistrer plus de 2 sessions sur un même disque.

VBR

VBR est l'abréviation de “Variable Bit Rate”. Généralement parlant, le CBR (Constant Bit Rate) est plus répandu. Mais pour ajuster le débit en souplesse en fonction des besoins de la compression audio, il est possible de réaliser une compression qui accorde la priorité à la qualité du son.

WMA

WMA est l'abréviation de Windows Media™ Audio et il représente une technologie de compression audio qui a été développée par Microsoft Corporation. Les données WMA peuvent être codées avec à Windows Media Player version 7, 7,1 ou Windows Media Player for Windows XP. Microsoft, Windows Media et le logo Windows sont des marques, ou des marques déposées de Microsoft Corporation aux Etats-Unis et/ou dans d'autres pays.

Caractéristiques techniques

Généralités

Alimentation	14,4 V CC (10,8 à 15,1 V possibles)
Mise à la masse	Pôle négatif
Consommation maximale	10,0 A
Dimensions	
(DIN) (Châssis)	178 (L) × 50 (H) × 157 (P) mm (Panneau avant)
	188 (L) × 58 (H) × 24 (P) mm
(D) (Châssis)	178 (L) × 50 (H) × 162 (P) mm (Panneau avant)
	170 (L) × 45 (H) × 19 (P) mm
Poids	1,7 kg

Audio/DSP

Puissance de sortie continue	22 W per canal min. sous 4 ohms, les deux canaux en charge, 50 à 15.000 Hz, avec une DHT ne dépassant pas 5%.
Puissance maximale de sortie	50 W × 4
Impédance de charge	4 Ω (4 à 8 Ω possibles)
Niveau maximum/impédance de sortie	
l'étage de préamplification	6,5 V/100 Ω
Correction physiologique	
	+10 dB (100 Hz), +6,5 dB (10 kHz) (Niveau: -30 dB)
Egaliseur (Egaliseur graphique à 13 bandes)	
Fréquence	50/80/125/200/315/500/800 Hz 1,25/2/3,15/5/8/12,5 kHz
Plage d'égalisation	±12 dB (2 dB)
Egaliseur automatique (Uniquement pour le mode standard)	(Egalisation graphique à 13 bandes pour avant, arrière et haut-parleur d'extrêmes graves)
Fréquence	50/80/125/200/315/500/800 Hz 1,25/2/3,15/5/8/12,5 kHz
Plage d'égalisation	+6 — -12 dB (2 dB)
Réseau (Mode standard)	
HPF (Avant/Arrière)	
Fréquence	50/63/80/100/125 Hz
Pente	-12 dB/octave
Haut-parleur d'extrêmes graves	
Fréquence	50/63/80/100/125 Hz
Pente	-18 dB/octave
Gain	-24 dB — +6 dB (1 dB)
Phase	Normal ou inverse
Réseau (Mode réseau à 3 voies)	
HIGH HPF	
Fréquence	1,6/2/2,5/3,15/4/5/6,3/8/10/12,5/16 kHz
Pente	-6/-12 dB/octave
Gain	-24 dB — 0 dB/Sourdine audio (1 dB)
Phase	Normal ou inverse

MID HPF/LPF	
Fréquence (LPF)	1,6/2/2,5/3,15/4/5/6,3/8/10/12,5/16 kHz
Fréquence (HPF)	31,5/40/50/63/80/100/125/160/200 Hz
Pente (LPF)	0 (Passe)/-6/-12 dB/octave
Pente (HPF)	0 (Passe)/-6/-12/-18 dB/octave
Gain	-24 dB — 0 dB/Sourdine audio (1 dB)
Phase	Normal ou inverse
LOW LPF	
Fréquence	31,5/40/50/63/80/100/125/160/200 Hz
Pente	-6/-12/-18 dB/octave
Gain	-24 dB — +6 dB/Sourdine audio (1 dB)
Phase	Normal ou inverse

Lecteur de CD

Système	Système audio disque compact
Disques utilisables	Disques compacts
Format du signal	
	Fréquence d'échantillonnage: 44,1 kHz
	Nombre de bits de quantification: 16; linéaires
Caractéristiques de fréquences	5 – 20.000 Hz (±1 dB)
Rapport signal/bruit	94 dB (1 kHz) (Réseau IHF-A)
Gamme dynamique	92 dB (1 kHz)
Nombre de canaux	2 (stéréo)
Format de décodage MP3	MPEG-1 et 2 AUDIO LAYER-3
Format de décodage WMA	Ver. 7 et 8

Syntoniseur FM

Gamme de fréquence	87,9 – 107,9 MHz
Sensibilité utile	9 dBf (0,8 μV/75 Ω, mono, S/B: 30 dB)
Seuil de sensibilité 50 dB	15 dBf (1,5 μV/75 Ω, mono)
Rapport signal/bruit	70 dB (Réseau IHF-A)
Distorsion	0,3% (à 65 dBf, 1 kHz, stéréo)
Réponse en fréquence	30 – 15.000 Hz (±3 dB)
Séparation stéréophonique	40 dB (à 65 dBf, 1 kHz)
Sélectivité	70 dB (2ACA)
Inermodulation trois signaux	
(niveau de signal désiré)	30 dBf
(niveau deux signaux indésirés)	100 dBf

Syntoniseur AM

Gamme de fréquence	530 – 1.710 kHz (10 kHz)
Sensibilité utile	18 μV (S/B: 20 dB)
Sélectivité	50 dB (±10 kHz)

Remarque:

- Les caractéristiques et la présentation peuvent être modifiées sans avis préalable à fin d'amélioration.

Feuille d'inscription des paramètres de réglage du DSP

Mode réseau à 3 voies (NW)

Réglage du réseau

Filtre	L LPF	M HPF	M LPF	H HPF
Fréquence de coupure				
Niveau				
Pente				
Phase				

Réglage de la différence de marche

Haut-parleur	High Left	High Right	Mid Left	Mid Right	Low Left	Low Right
Distance						

Mode standard (STD)

Réglage du réseau

Filtre	SW1 (SW2)	HPF F	HPF R
Fréquence de coupure			
Niveau		_____	_____
Phase		_____	_____

Réglage de la différence de marche

Haut-parleur	Front Left	Front Right	Rear Left	Rear Right	Sub. W
Distance					

Courbes d'égalisation

Courbe "Custom 2"

Fréquence	50	80	125	200	315	500	800	1.25k	2k	3.15k	5k	8k	12.5k
Niveau													



PIONEER CORPORATION

4-1, MEGURO 1-CHOME, MEGURO-KU, TOKYO 153-8654, JAPAN

PIONEER ELECTRONICS (USA) INC.

P.O. Box 1540, Long Beach, California 90801-1540, U.S.A.
TEL: (800) 421-1404

PIONEER EUROPE NV

Haven 1087, Keetberglaan 1, B-9120 Melsele, Belgium
TEL: (0) 3/570.05.11

PIONEER ELECTRONICS ASIACENTRE PTE. LTD.

253 Alexandra Road, #04-01, Singapore 159936
TEL: 65-472-1111

PIONEER ELECTRONICS AUSTRALIA PTY. LTD.

178-184 Boundary Road, Braeside, Victoria 3195, Australia
TEL: (03) 9586-6300

PIONEER ELECTRONICS OF CANADA, INC.

300 Allstate Parkway, Markham, Ontario L3R OP2, Canada
TEL: (905) 479-4411

PIONEER ELECTRONICS DE MEXICO, S.A. de C.V.

San Lorenzo 1009 3er. Piso Desp. 302
Col. Del Valle Mexico, D.F. C.P. 03100
TEL: 55-5688-52-90

Published by Pioneer Corporation.
Copyright © 2002 by Pioneer Corporation.
All rights reserved.

Publication de Pioneer Corporation.
Copyright © 2002 Pioneer Corporation.
Tous droits de reproduction et de traduction
réservés.