

RDS AV RECEIVER
RADIO AV RDS
RECEPTOR RDS AV

DMH-220EX



Quick start guide
Guide de démarrage rapide
Guía de inicio rápido

English

This guide is intended to guide you through the basic functions of this unit.
For details, please refer to the Operation manual stored on the website.
<http://www.pioneerelectronics.com/PUSA/Car>



Français

Ce guide est destiné à vous guider dans les fonctions de base de cet appareil.
Pour les détails, veuillez vous reporter au Mode d'emploi disponible sur le site Web.
<http://www.pioneerelectronics.com/PUSA/Car>



Español

Esta guía tiene como fin explicar las funciones básicas de esta unidad.
Para obtener más información, consulte el manual de operaciones que se encuentra en el sitio web.
<http://www.pioneerelectronics.com/PUSA/Car>



Notepad / Bloc-notes / Bloc de notas

The screen shown in the examples may differ from actual screens, which may be changed without notice for performance and function improvements.

What's What

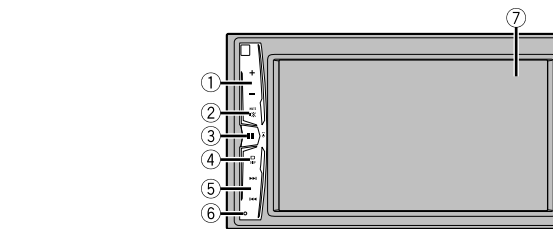

- 1 **VOL** (+/-) button
- 2 **MUTE** button
- 3 **DISP** button
- Press to display the top menu screen.
Press and hold to power off.
- 4 **DISP** button
- Press to turn the display on or off.
- 5 **SEEK** or **TRACK** button
- Performs manual seek tuning, fast forward, reverse and track search controls.
Press to answer or end a call.
- 6 **RESET** button
- 7 LCD screen

Selecting the source

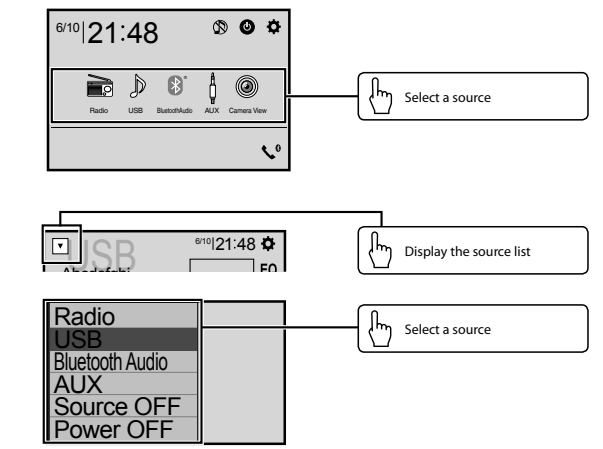

Setting the clock

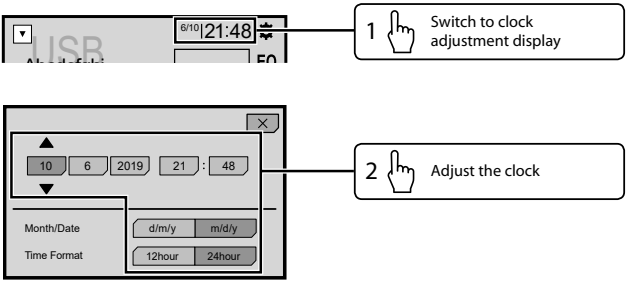

Tuner operation

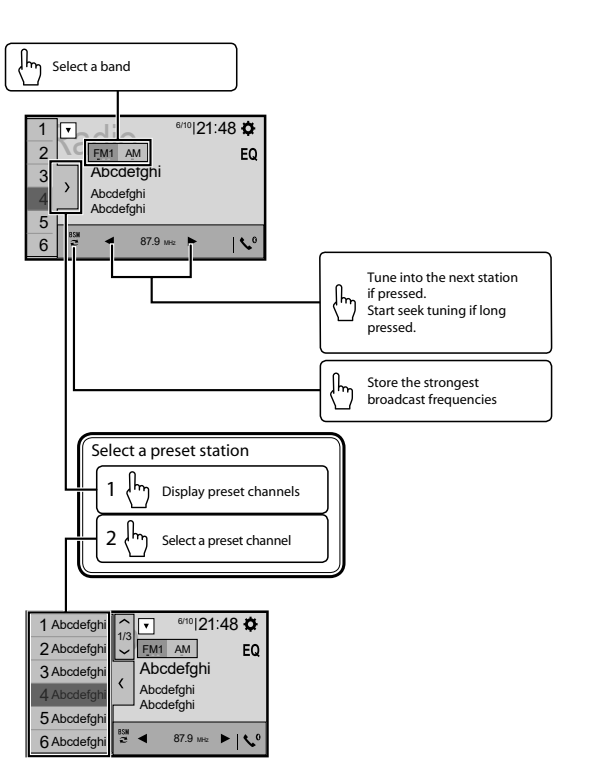

Moving images operation

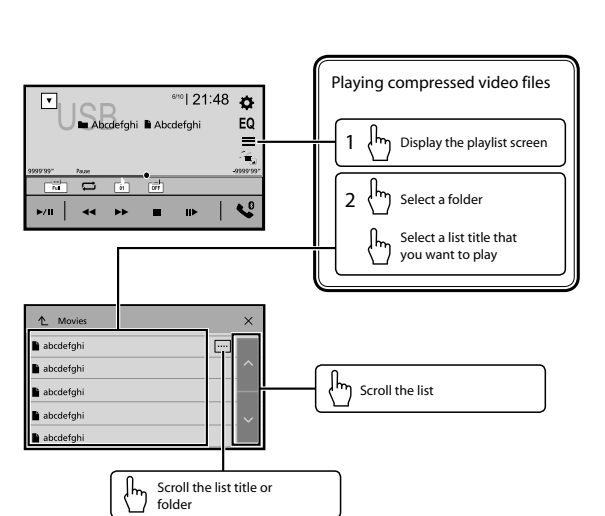

The vehicle must be in park with the handbrake set.

Audio operation

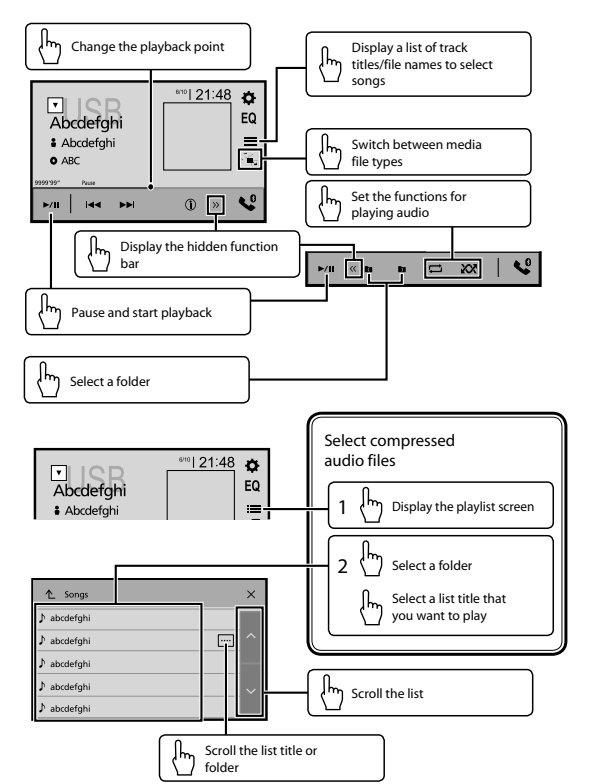

Bluetooth telephone operation

Compatible smartphones
Compatibility with all smartphones is not guaranteed.

- Connecting to Bluetooth**
- 1 [Bluetooth icon]
 - 2 [Connection icon]
 - 3 [Connection]
 - 4 [Bluetooth device name]
 - 5 [Bluetooth device name]

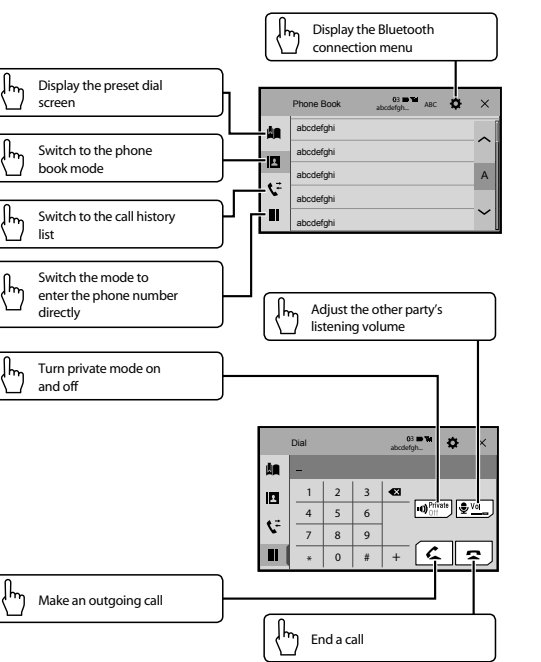

L'écran illustré dans les exemples peut être différent des véritables écrans, car ces derniers sont sujets à modification sans préavis pour l'amélioration du rendement et du fonctionnement.

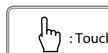

Description de l'appareil

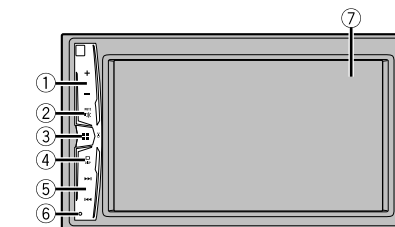

- 1 Touche **VOL** (+/-)
- 2 Touche **MUTE**
- 3 Touche **≡**
Appuyez pour afficher l'écran de menu supérieur.
Maintenez enfoncée pour éteindre.
- 4 Touche **DISP**
Appuyez pour allumer ou éteindre l'afficheur.
Touche **◀◀** ou **▶▶**
Pour effectuer manuellement les commandes de recherche des stations, d'avance rapide, de recul rapide et de recherche de page.
Appuyez pour répondre à un appel ou pour le terminer.
- 6 Touche **RESET**
- 7 Écran LCD

Sélection de la source

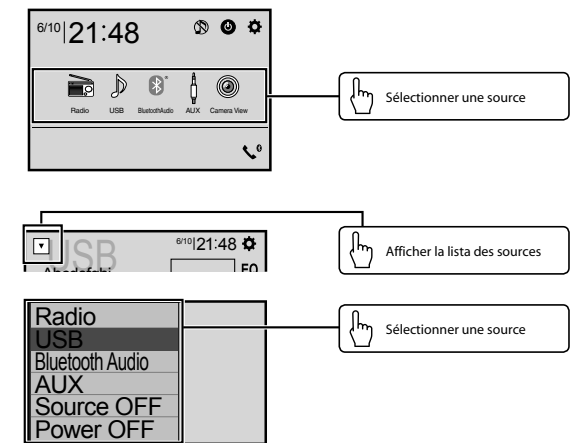

Réglage de l'horloge

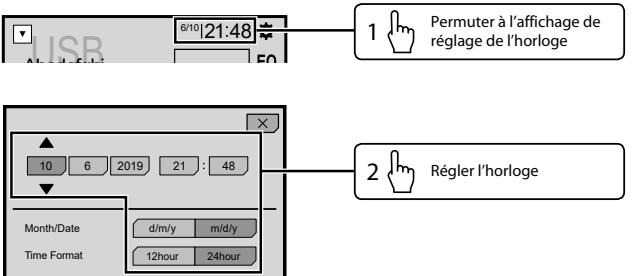

Utilisation du syntoniseur

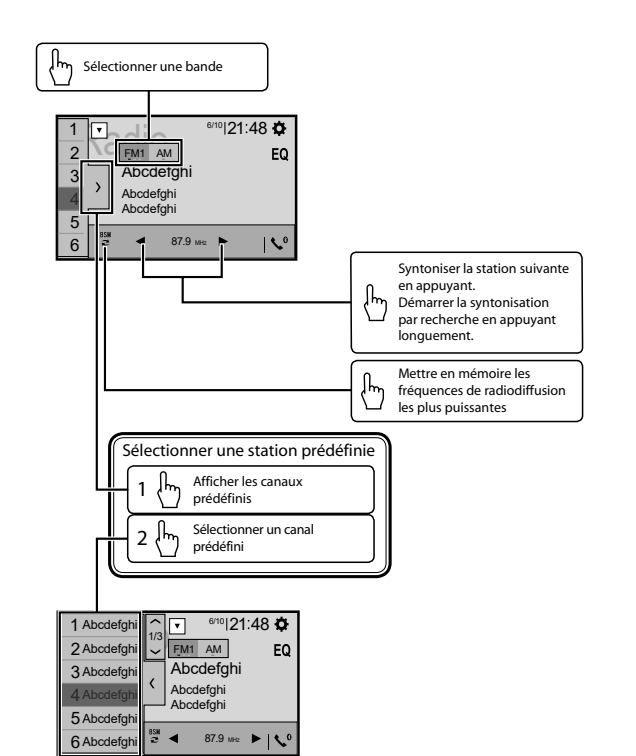

Utilisation des images en mouvement

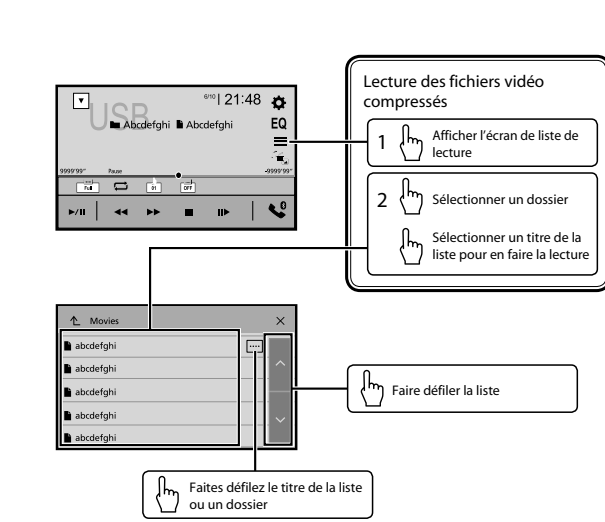

Le véhicule doit être en stationnement avec le frein de stationnement serré.

Utilisation des fonctions audio

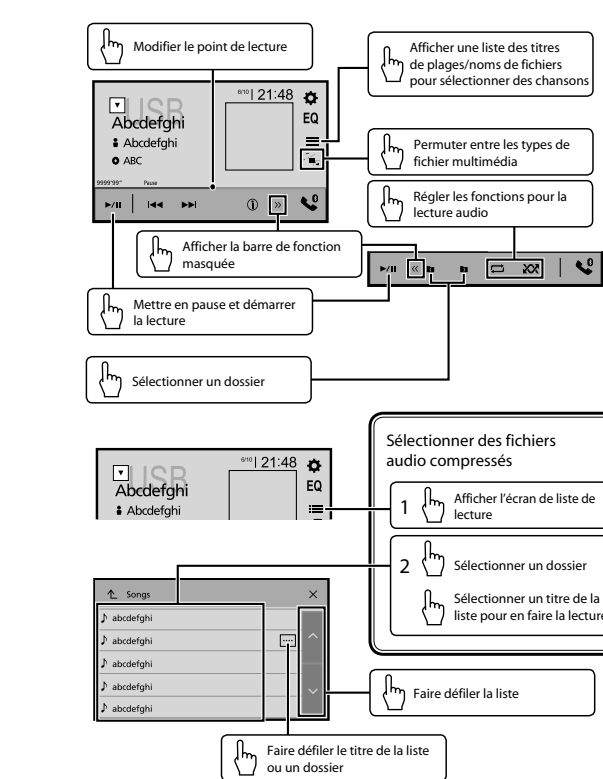

Utilisation d'un téléphone Bluetooth

Téléphones intelligents compatibles
La compatibilité n'est pas garantie avec tous les téléphones intelligents.

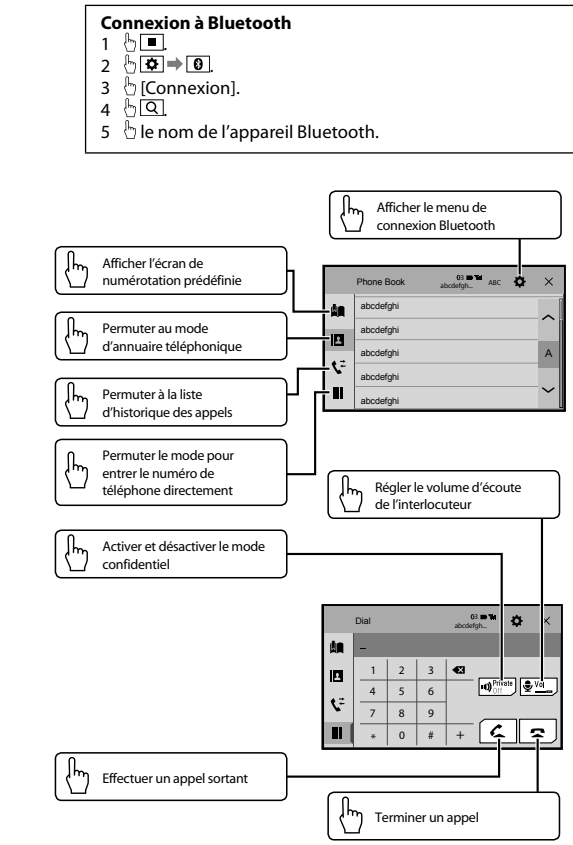

La pantalla mostrada en estos ejemplos podría ser diferente a las pantallas reales, que podrían cambiarse sin previo aviso con el objetivo de realizar mejoras de rendimiento y funcionamiento.

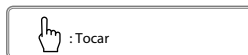

Qué es que

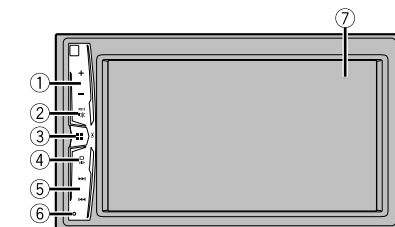

- 1 Botón **VOL** (+/-)
- 2 Botón **MUTE**
- 3 Botón **☰**
Pulsar para mostrar la pantalla del menú superior.
Mantener pulsado para apagar.
- 4 Botón **DISP**
Pulse para encender o apagar la pantalla.
- 5 Botón **◀◀◀◀ ▶▶▶▶**
Ejecuta una sintonización de búsqueda manual, los controles para adelantar, retrasar y buscar pistas.
Pulse el botón para contestar o terminar una llamada.
- 6 Botón **RESET**
- 7 Pantalla LCD

Seleccionar la fuente

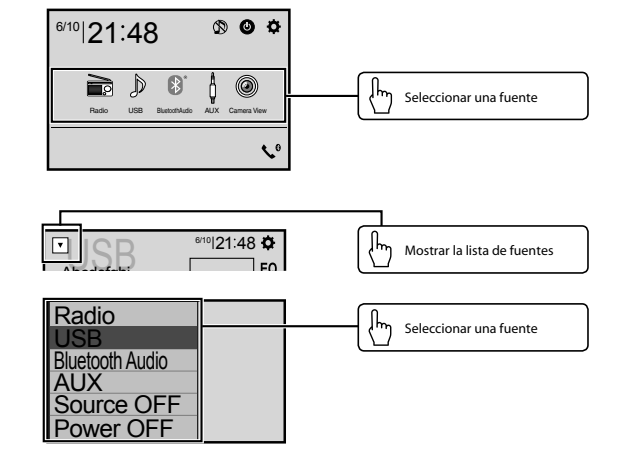

Configurar el reloj

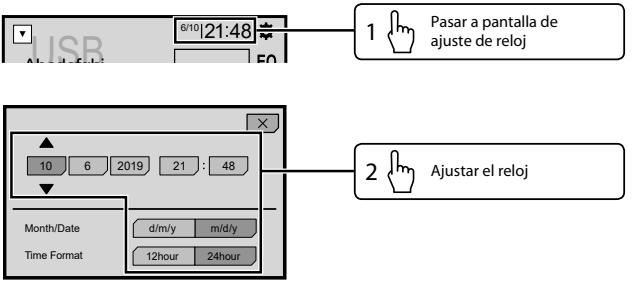

Uso del sintonizador

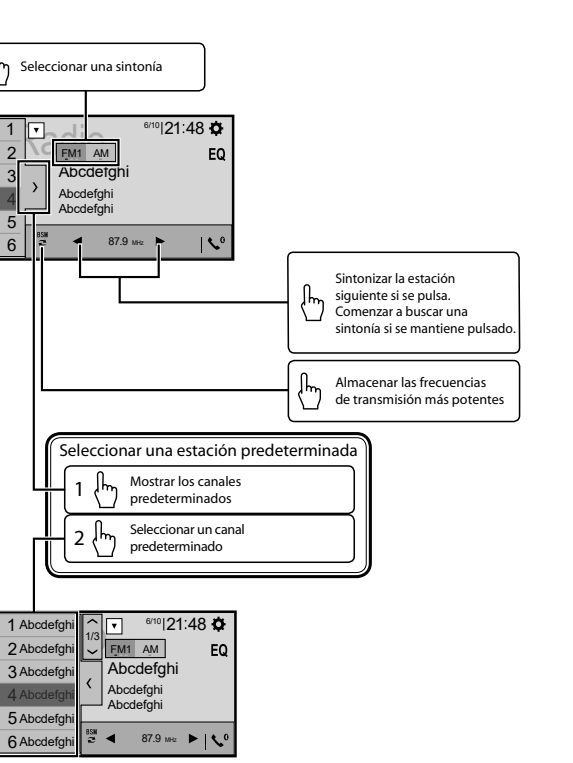

Uso de imágenes en movimiento

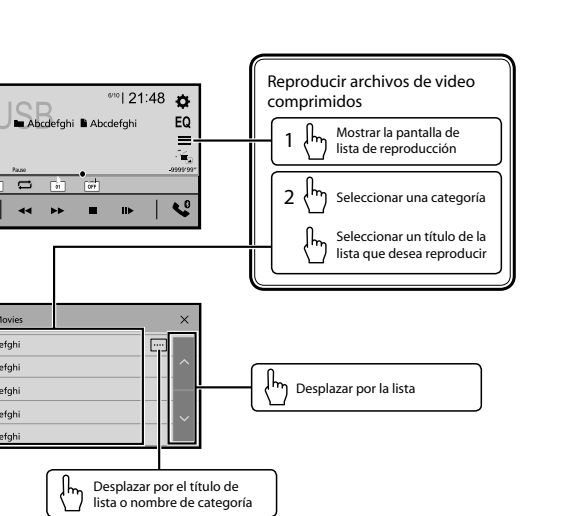

El vehículo debe estar estacionado con el freno de estacionamiento aplicado.

Uso de audio

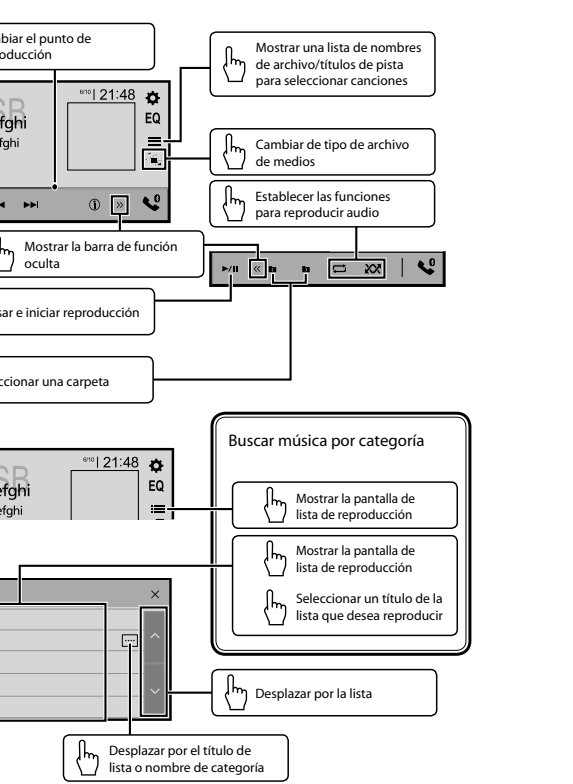

Uso de teléfono Bluetooth

Teléfono inteligentes compatibles
No se garantiza la compatibilidad con todos teléfonos inteligentes.

- Conexión a través de Bluetooth**
- 1
 - 2
 - 3 [Conexión].
 - 4
 - 5 el nombre del dispositivo Bluetooth.

